



LEDEL

Правильный свет –
выгодный свет®



**ЧЕСТНАЯ
ПОЗИЦИЯ**

2021

**КАТАЛОГ
ПРОДУКЦИИ**

СВЕТОДИОДНОЕ ОСВЕЩЕНИЕ

Добро пожаловать в LEDEL !

Если вы придете к нам на завод и спросите у любого сотрудника, чем он занимается — вы ничего не услышите про светильники.

Все, чем мы занимаемся — делаем мир светлее. А светильники — это просто то, в чем мы разбираемся лучше всего.



*Истинные фанаты света, сооснователи LEDEL
Артур и Артем Козданины*



Мы – LEDEL. Компания, которая решает ваши проблемы, создавая высокотехнологичные световые решения. Мы не просто производим светильники и системы управления светом, а стараемся с помощью них повысить качество вашей жизни.

Компания LEDEL была зарегистрирована в 2008 году и сразу задала тренд на высокотехнологичное освещение, получив патент на первый офисный светодиодный светильник в России. Сейчас продукцию компании защищает 125 патентов (их количество постоянно пополняется).

Все, что представлено в этом каталоге, разработано нашими инженерами и произведено на собственном заводе компании в Казани. Ежемесячно здесь производится 50 000 светильников LEDEL. За нашими плечами – более 3600 успешно реализованных проектов. Более 12 лет наши светильники освещают разные пространства в России и за рубежом. Среди них – дороги и тоннели, склады, офисы, школы, детские сады, спортивные комплексы, университеты, торговые центры, парковки и другие пространства.

Мы постоянно совершенствуем наши продукты, добавляя новые модификации и адаптируя светильники под ваши условия. Мы модернизируем технологии для того, чтобы с помощью них показать: будущее наступило уже сегодня.



Ресторан быстрого питания KFC
г. Новокузнецк

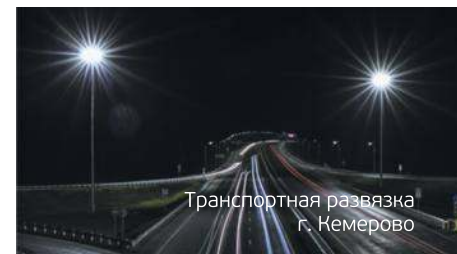

Транспортная развязка
г. Кемерово



Международный аэропорт Домодедово
г. Москва



Волейбольный центр
г. Новосибирск

Содержание

■ Скоро в серии	6
Новая архитектурная линейка LEDEL	6
■ Уличное освещение	8
Street X1	10
Street 9M	12
L-street Turbine	14
■ Промышленное освещение	16
L-industry II	18
L-lego II	20
L-industry Turbine	22
L-industry NEW	24
■ Прожекторное освещение	26
L-industry II banner	28
L-lego II banner	30
L-banner 600	32
■ Торговое освещение	34
L-trade II	36
L-spot	38
L-store	40
L-fusion Retail	42
■ Офисное освещение	44
L-office	46
L-office Balance	48
L-office BIO	50
L-fusion Office	52
■ Коммунально-бытовое освещение	54
Radian NEW	56
Sveteco NEW 8	57

Монумент «Родина-мать зовёт!»
г. Волгоград

Скоро в серии: новая архитектурная линейка LEDEL

Мемориал памяти
г. Пермь



Мы представляем первую архитектурную линейку LEDEL, запуская в серию сразу 9 светильников для освещения больших и малых архитектурных форм, линейной, фасадной подсветки, контурирования. Эти светильники разработаны для того, чтобы закрыть все потребности в архитектурном освещении. Они подчеркивают величие и изящество зданий, ландшафтов, арт-объектов, памятников. Именно они могут стать вашим главным инструментом для создания неповторимого облика ночных городов.



L-mouse

Самый маленький и лёгкий прожектор для подсветки малых архитектурных форм и малоэтажного жилого фонда. Вес продукта – менее 300 грамм, а габариты – 4x4 сантиметра.



L-window

Архитектурный светильник с тороидальной оптикой для оконных, дверных проёмов, ниш. Создаёт чёткие контуры, не ослепляя людей внутри и снаружи здания.



L-point 9

Прожектор классической формы мощностью 9 Вт. Предназначен для освещения средних и малоэтажных зданий, коттеджей, арт-объектов, ландшафтного освещения и светового оформления в парках.



L-point 18

Прожектор классической формы мощностью 18 и 36 Вт. Предназначен для освещения средних и малоэтажных зданий, коттеджей, арт-объектов, ландшафтного освещения и светового оформления в парках.



L-facade

Классический однолучевой светильник для подсветки стен, фасадов зданий, элементов архитектуры.



L-facade X2

Классический двухлучевой светильник для подсветки стен, фасадов зданий, элементов архитектуры.



L-industry II

Инновационное решение для архитектурного освещения. Драйвер LEDEL и множество специальных технических опций позволяют ему адаптироваться практически под любые условия.



L-line

Линейный светильник для архитектурной подсветки. Обеспечивает как заливающее, так и контурное освещение.



L-contour

Идеальное решение для создания чётких контуров здания, неповторимого облика архитектурных сооружений.

УЛИЧНОЕ ОСВЕЩЕНИЕ



Байдаевский мост
г. Новокузнецк

LEDEL

Правильный свет –
выгодный свет®

Уличное освещение

Ритм жизни городов более не ограничен длительностью светового дня! Мы ведем активную жизнь в темное время суток благодаря освещению.

LEDEL представляет решения для создания безопасной и комфортной среды на ночных улицах. Линейка светодиодных светильников LEDEL предназначена для освещения скоростных магистралей, городских и сельских улиц, а также для внешнего освещения предприятий и торговых центров. Технологичные и надежные решения имеют срок службы 25 лет.

Что выделяет LEDEL на рынке? Десятилетний опыт работы в светотехнической отрасли. Он позволяет комплексно подойти к решению задач.

Познакомьтесь с вариантами уличных светильников и создайте свою идеальную ночную дорогу.



Транспортная развязка
г. Кемерово



Участок трассы
г. Новосибирск

StreetX1

Сфера применения



Автомобильные дороги



Городские улицы



Площади и парки



Внешнее освещение прилегающих территорий



Сверхэффективные светодиоды

В StreetX1 применяются светодиоды:

- **LEDEL** с рекордной эффективностью до 200 лм/Вт – надежное решение, позволяющее экономить;
- **ООО «ПК Клевер»** российского производства – соответствуют требованиям ПП РФ от 10.07.2019 г. №878 (ред. от 25.07.2020).



Высокий КПД драйвера

Драйвер, разработанный инженерами LEDEL, имеет защиту от микросекундных импульсных помех до 10 кВ. Допустимый диапазон входных напряжений, при которых светильник сохраняет работоспособность – от 165 до 430 В. КПД драйвера – 94,8%.



Минимизация светопотерь

Оптическая часть реализована в виде модульного решения, при этом каждый модуль герметизирован отдельно. Мультилинза изготовлена из оптического ПММА*, который обеспечивает УФ-защиту, сводит к минимуму светопотери, не желтеет со временем.

*Полиметилметакрилат

Основные характеристики



27 – 250 Вт
Мощность



IP 66
Степень защиты



5 лет
Гарантия



4 860 – 40 000 лм
Световой поток



100 000 часов
Срок службы



Ш27, Ш28, Ш8М
Ш9, Ш8, Д
Диаграммы



Правильный свет –
выгодный свет®

Характеристики серии

Диапазон напряжения питания переменного тока, В	от 165 до 430 ¹
Частота, Гц	50
Коэффициент мощности драйвера, л	≥ 0,95
Коэффициент пульсации светового потока, %	≤ 1
Температура эксплуатации, °С	от -60 до +40
Вид климатического исполнения	УХЛ 1
Класс защиты от поражения электрическим током	I

Технические характеристики актуальны при номинальном напряжении – 220-230 В.

¹ Не рекомендуется эксплуатировать светильник при межфазном подключении к сети питания переменным током ввиду возможного возникновения в ней аperiodических переходных процессов

Вес и габариты ²

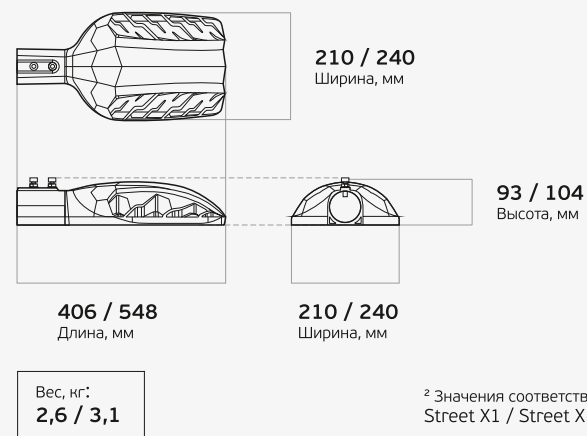

Street X1 устанавливается на любую опору



Фиксированное
консольное
крепление



Поворотное
крепление



Поворотное
крепление на
вертикальную
опору

Street 9M



Сфера применения



Городские улицы



Площади и парки



Внешнее освещение прилегающих территорий



Высокий КПД драйвера

Драйвер, разработанный инженерами LEDEL, имеет защиту от микросекундных импульсных помех до 10 кВ. Допустимый диапазон входных напряжений, при которых светильник сохраняет работоспособность – от 165 до 430 В. КПД драйвера – 94,8%.



Минимизация светопотерь

Оптическая часть реализована в виде модульного решения, при этом каждый модуль герметизирован отдельно. Мультилинза изготовлена из оптического ПММА*, который обеспечивает УФ-защиту, сводит к минимуму светопотери, не желтеет со временем.



Идеальная совместимость

Светильник совместим со всеми основными системами и протоколами управления: Dali, 0-10 (1-10), АСУНО РАССВЕТ, DMX-512, Sundrax, Умный город, Sunrise и L-control от LEDEL.

Основные характеристики



35 Вт
Мощность



IP 66
Степень защиты



5 лет
Гарантия



4 900 лм
Световой поток



100 000 часов
Срок службы



Ш27
Диаграммы

LEDEL

Правильный свет –
выгодный свет®

Характеристики серии

Диапазон напряжения питания переменного тока, В	от 165 до 430 ¹
Частота, Гц	50
Коэффициент мощности драйвера, л	≥ 0,95
Коэффициент пульсации светового потока, %	≤ 1
Температура эксплуатации, °С	от -60 до +40
Вид климатического исполнения	УХЛ 1
Класс защиты от поражения электрическим током	I

Технические характеристики актуальны при номинальном напряжении – 220-230 В.

¹ Не рекомендуется эксплуатировать светильник при межфазном подключении к сети питания переменным током ввиду возможного возникновения в ней аperiodических переходных процессов

Вес и габариты ²

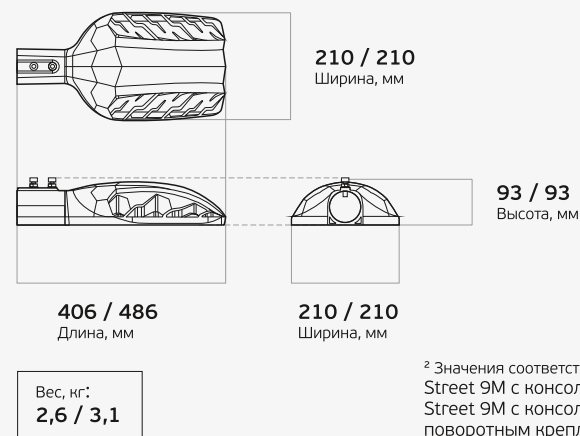

Street 9M - премиальное качество по сниженной цене



Устанавливается на разные виды опор: доступны прямое консольное и поворотное консольное крепления

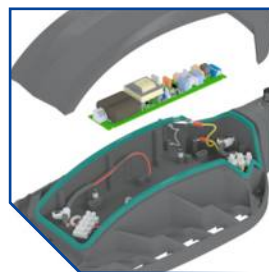

Герметизирующие контуры обеспечивают полную защиту от проникновения влаги и мелкодисперсной пыли.



Собственная оптика LEDEL Ш27 позволяет добиться равномерной освещенности.

L-street Turbine

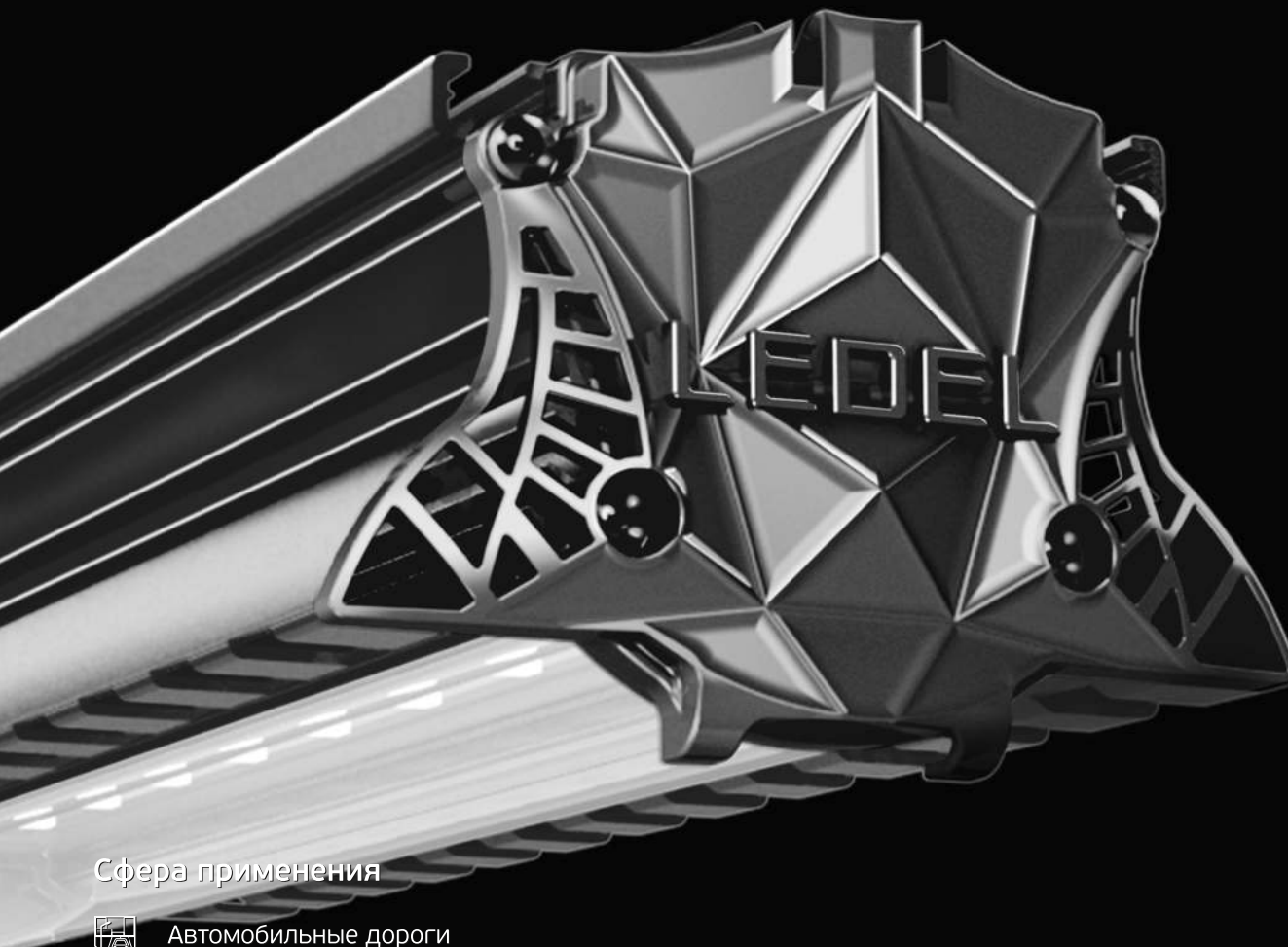

Сфера применения



Автомобильные дороги



Городские улицы



Площади и парки



Внешнее освещение прилегающих территорий



Скорость монтажа выше на 47%

Цельнометаллический алюминиевый профиль светильника, а также консольное крепление изготовлены методом экструзии. Облегченный корпус и цельное крепление гарантирует увеличение скорости монтажа на 47%.



Защита от скачков напряжения

Драйвер собственной разработки обеспечивает трехступенчатую защиту от микросекундных импульсных помех до 2 кВ и перегрева. Обладает максимальной надежностью и эффективностью КПД = 90%, высоким коэффициентом мощности – $\lambda > 0,95$.



В 2 раза легче при высоких показателях

Система охлаждения «Turbine» позволила сделать светильник в два раза меньше при более высоких световых потоках. В нижней части корпуса расположены специальные прорези, усиливающие циркуляцию воздушных потоков. Боковые ребра направляют потоки воздуха вдоль корпуса, что создает эффект «обдува».

Основные характеристики



33 – 96 Вт
Мощность



IP 66
Степень защиты



5 лет
Гарантия



4 301 – 12 700 лм
Световой поток



100 000 часов
Срок службы



Д, ШЗ, Ш8, Ш9
Диаграммы



Правильный свет –
выгодный свет®

Характеристики серии

Диапазон напряжения питания переменного тока, В	от 140 до 430 ¹
Частота, Гц	50
Коэффициент мощности драйвера, л	≥ 0,95
Коэффициент пульсации светового потока, %	≤ 1
Температура эксплуатации, °С	от -60 до +40
Вид климатического исполнения	УХЛ 1
Класс защиты от поражения электрическим током	I

Технические характеристики актуальны при номинальном напряжении – 220-230 В.

¹ Не рекомендуется эксплуатировать светильник при межфазном подключении к сети питания переменным током ввиду возможного возникновения в ней аperiodических переходных процессов

Вес и габариты²

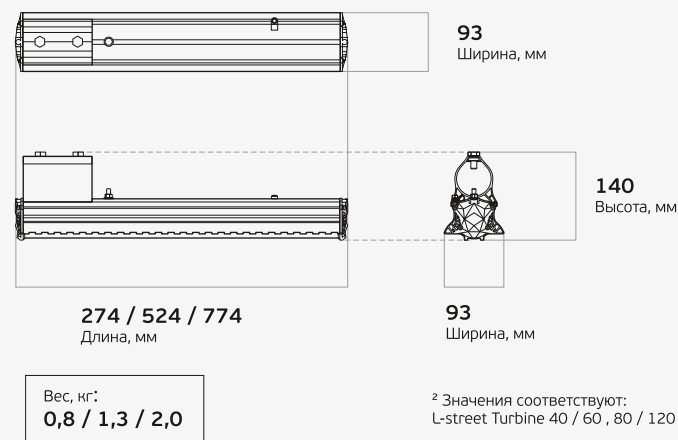

L-street Turbine ускоряет сдачу объекта



Этап 1
Установите
светильник
на опору



Этап 2
Затяните
фиксирующие
болты



Этап 3
Светильник
готов к
работе

Время монтажа – 5 минут

благодаря экструдированному консольному креплению

ПРОМЫШЛЕННОЕ ОСВЕЩЕНИЕ



Фанерный завод «Власть труда»
г. Нижний Ломов

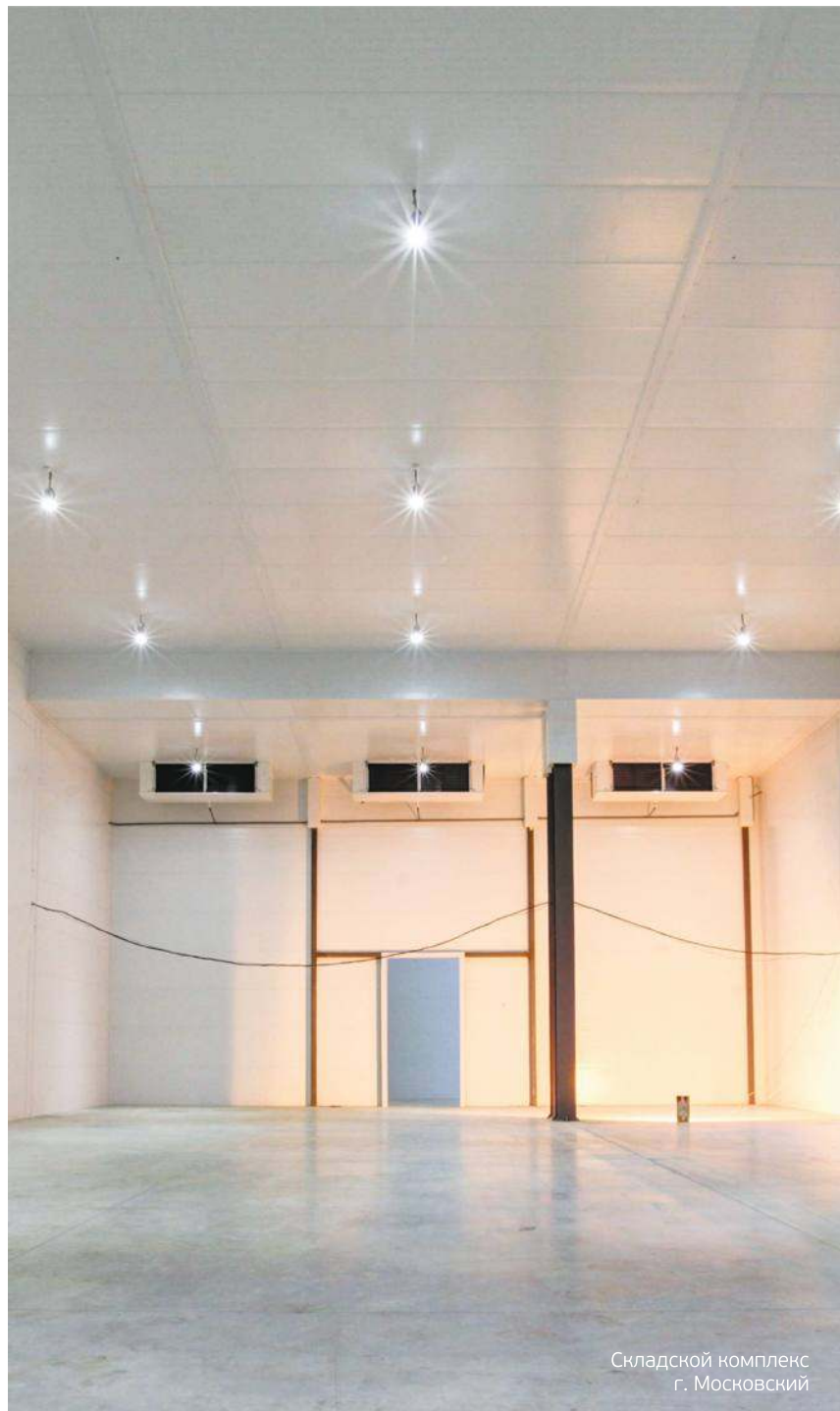

Складской комплекс
г. Московский

Промышленное освещение

LEDEL – это не только команда профессиональных разработчиков, но и большой завод в Казани. На нашем заводе есть цеха с разными условиями: цех по литью пластиковых изделий, цех радиоэлектронной аппаратуры, цех покраски, сборочный цех. Мы на собственном опыте убедились, как нужно освещать рабочие зоны, чтобы достигать конкретных целей. Например, как снизить уровень брака, или как эффективно организовать хранение и логистику на складе.

При проектировании освещения производственных цехов, промышленных предприятий LEDEL учитывает требования СНиП и СанПиН, а также ведомственные строительные нормы. Собственное производство источников питания для светильников дает нам абсолютную уверенность в надежности продукции, поэтому LEDEL предоставляет 5 лет гарантии вместо стандартных 3 лет.



Завод «MAGNA»
г. Калуга

L-industry II



Сверхмощные светодиоды

В светильниках L-industry II применяются светодиоды LEDEL с рекордной эффективностью до 200 лм/Вт.



Драйвер с усиленной защитой

Драйвер, разработанный инженерами LEDEL, имеет защиту от микросекундных импульсных помех до 2 кВ. Рабочий диапазон напряжения драйвера – от 165 до 430 В. КПД драйвера равен 94,8%.



Универсальное решение

L-industry II представлен как в подвесном, так и в баннерном креплении. Это позволяет ему адаптироваться под любые цели и пространства.

Сфера применения



Производственные помещения



Логистические центры



Торговые площади



Спортивные объекты

Основные характеристики



71 – 129 Вт
Мощность



IP 65
Степень защиты



5 лет
Гарантия



9 940 – 18 060 лм
Световой поток



100 000 часов
Срок службы



Д, К15, Г30, Г60
Диаграммы

LEDEL

Правильный свет –
выгодный свет®

Характеристики серии

Диапазон напряжения питания переменного тока, В	от 165 до 430 ¹
Частота, Гц	50
Коэффициент мощности драйвера, η	≥ 0,95
Коэффициент пульсации светового потока, %	≤ 1
Температура эксплуатации, °С	от -60 до +40
Вид климатического исполнения	УХЛ 1
Класс защиты от поражения электрическим током	I

Технические характеристики актуальны при номинальном напряжении – 220-230 В.

¹ Не рекомендуется эксплуатировать светильник при межфазном подключении к сети питания переменным током ввиду возможного возникновения в ней аperiodических переходных процессов

Вес и габариты

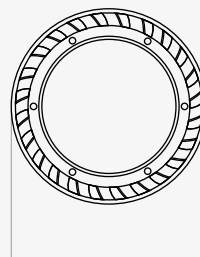

200
Диаметр, мм

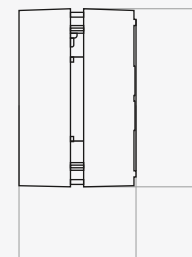

128,5
Ширина, мм

200
Диаметр, мм

Вес, кг: **2,6**

L-industry II – инновационное решение в сфере промышленного освещения



Дополнительное уплотнительное кольцо под крышкой светильника обеспечивает герметичность корпуса IP65

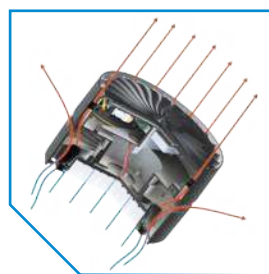

Литой корпус с активным охлаждением обеспечивает эффективный отвод тепла от светильника



Защита от микросекундных помех до 2 кВ, скачков напряжения до 430 В и перегрева

L-lego II



Сфера применения



Производственные помещения



Логистические центры



Спортивные площадки



Торговые площади



Надежный драйвер LEDEL

Драйвер собственной разработки обеспечивает трехступенчатую защиту от микросекундных помех (до 10 кВ) и перегрева. Обладает максимальной надежностью и эффективностью – КПД =90%, высоким коэффициентом мощности – $\lambda \geq 0,95$.



Монтаж стал еще проще

Инженеры LEDEL оптимизировали серийную продукцию с целью совершенствования эргономики светильников. Кроме того, уменьшенные габариты и вес позволили снизить затраты на транспортировку.



Цвет под заказ

Вы можете выбрать окраску светильника порошковым напылением по RAL или методом анодирования из 10 вариантов цветового исполнения L-lego II. Светильник может безупречно сочетаться с дизайнерской концепцией вашего объекта*.

Основные характеристики



24 – 425 Вт
Мощность



IP 66
Степень защиты



5 лет
Гарантия



3 196 – 55 743 лм
Световой поток



100 000 часов
Срок службы



Д, К15, Г30, Г60
Диаграммы

LEDEL

Правильный свет –
выгодный свет®

Характеристики серии

Диапазон напряжения питания переменного тока для модификаций с выносным драйвером, В

от 165 до 430²

Диапазон напряжения питания переменного тока для модификаций со встроенным драйвером, В²

от 165 до 265¹

Частота, Гц

50 ± 10%

Коэффициент мощности драйвера, η

≥ 0,95

Коэффициент пульсации светового потока, %

≤ 10

Температура эксплуатации, °С

от -60 до +40

Вид климатического исполнения

УХЛ 1

Класс защиты от поражения электрическим током

I

Технические характеристики актуальны при номинальном напряжении – 220-230 В.

¹ Не рекомендуется эксплуатировать светильник при межфазном подключении к сети питания переменным током ввиду возможного возникновения в ней апериодических переходных процессов.

² L-lego II 220 / 250 / 330 / 500 комплектуются с выносным драйвером, L-lego II 165 - опционально

Вес и габариты

L-lego II 30 / 55

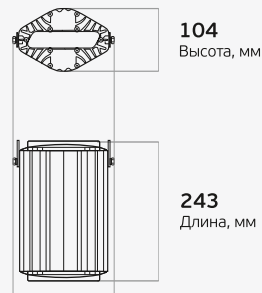

104
Высота, мм

243
Длина, мм

154
Ширина, мм

Вес, кг:
1,8 - 17,7

L-lego II 110



176
Ширина, мм

287
Длина, мм

210
Высота, мм

L-lego II 165

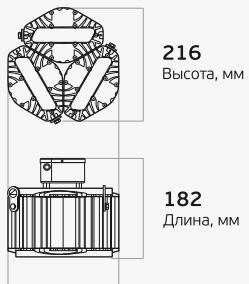

216
Высота, мм

182
Длина, мм

212
Ширина, мм

L-lego II 220

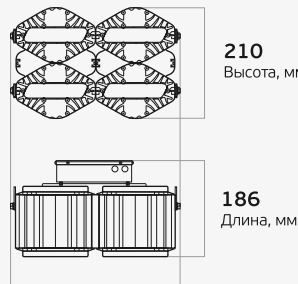

210
Высота, мм

186
Длина, мм

331
Ширина, мм

L-lego II 250

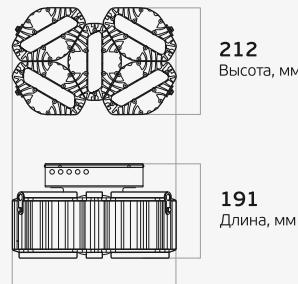

212
Высота, мм

191
Длина, мм

329
Ширина, мм

L-lego II 330

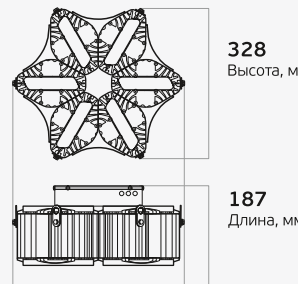

328
Высота, мм

187
Длина, мм

388
Ширина, мм

L-lego II 500

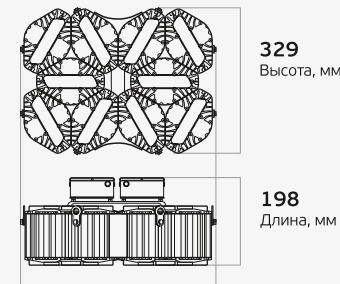

329
Высота, мм



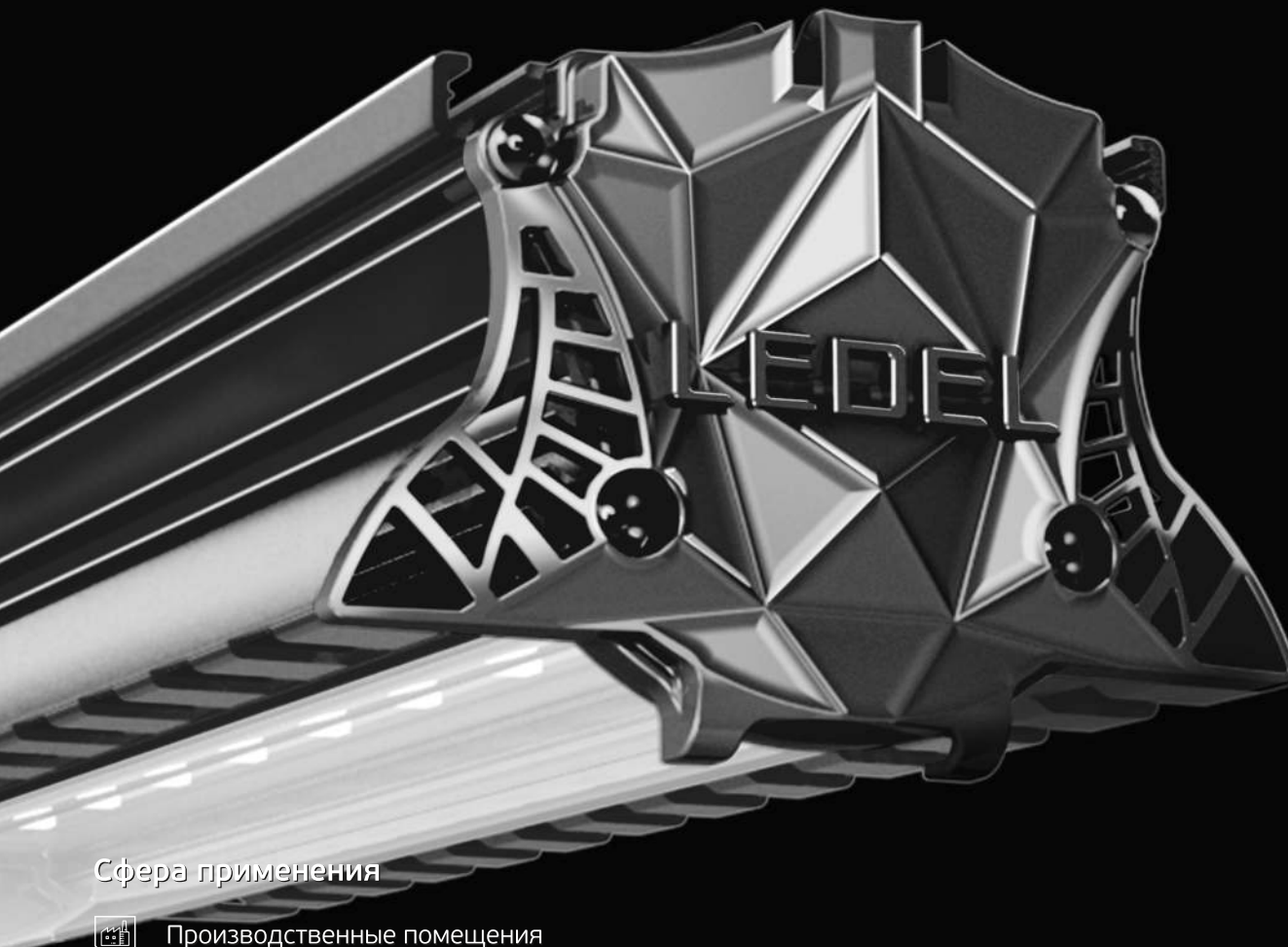

198
Длина, мм

446
Ширина, мм

L-industry Turbine



Сфера применения

-  Производственные помещения
-  Логистические центры
-  Спортивные площадки
-  Торговые площади



Широкий спектр оптики

Позволяет получить необходимую диаграмму распределения светового потока. Светорассеивающее стекло выполнено из ударопрочного оптического поликарбоната.



Защита от скачков напряжения

Драйвер собственной разработки обеспечивает трехступенчатую защиту от микросекундных импульсных помех до 2 кВ и перегрева. Обладает максимальной надежностью и эффективностью КПД = 90%, высоким коэффициентом мощности – $\lambda > 0,95$.



В 2 раза легче при высоких показателях

Система охлаждения «Turbine» позволила сделать светильник в два раза меньше при более высоких световых потоках. В нижней части корпуса расположены специальные прорезы, усиливающие циркуляцию воздушных потоков. Боковые ребра направляют потоки воздуха вдоль корпуса, что создает эффект «обдува».

Основные характеристики



25 – 100 Вт
Мощность



IP 66
Степень защиты



5 лет
Гарантия



3 300 – 13 249 лм
Световой поток



100 000 часов
Срок службы



Д, К15, Г30, Г60
Диаграммы



Правильный свет –
выгодный свет®

Характеристики серии

Диапазон напряжения питания переменного тока, В	от 165 до 265¹
Частота, Гц	50
Коэффициент мощности драйвера, л	≥ 0,9
Коэффициент пульсации светового потока, %	≤ 1
Температура эксплуатации, °С	от -60 до +40
Вид климатического исполнения	УХЛ 1
Класс защиты от поражения электрическим током	I

Технические характеристики актуальны при номинальном напряжении – 220-230 В.

¹ Не рекомендуется эксплуатировать светильник при межфазном подключении к сети питания переменным током ввиду возможного возникновения в ней апериодических переходных процессов

Вес и габариты²

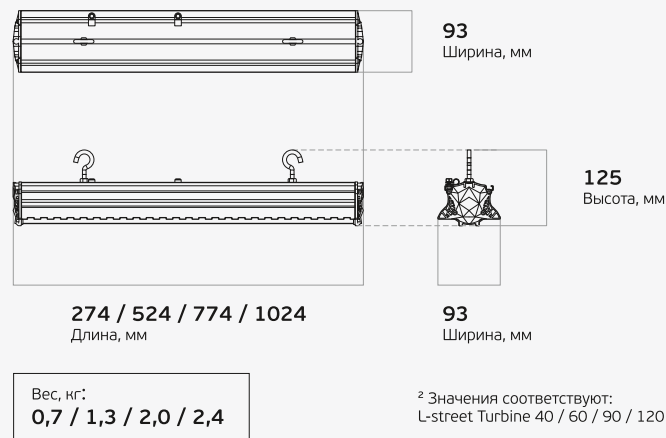

L-industry Turbine: технические преимущества

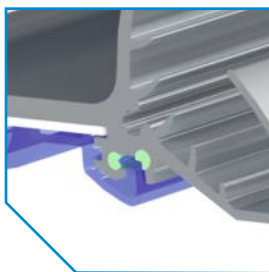

Двойной контур герметизации обеспечивает высокую влагозащитность светильника



Ножки на торцевых крышках исключают повреждения оптической части

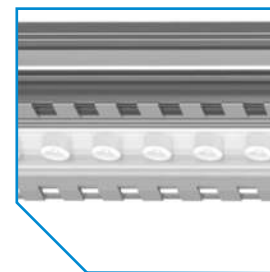

Специальные участки для усиления естественной конвекции позволили минимизировать вес

L-industry NEW

Сфера применения



Производственные помещения



Логистические центры



Спортивные площадки



Торговые площади

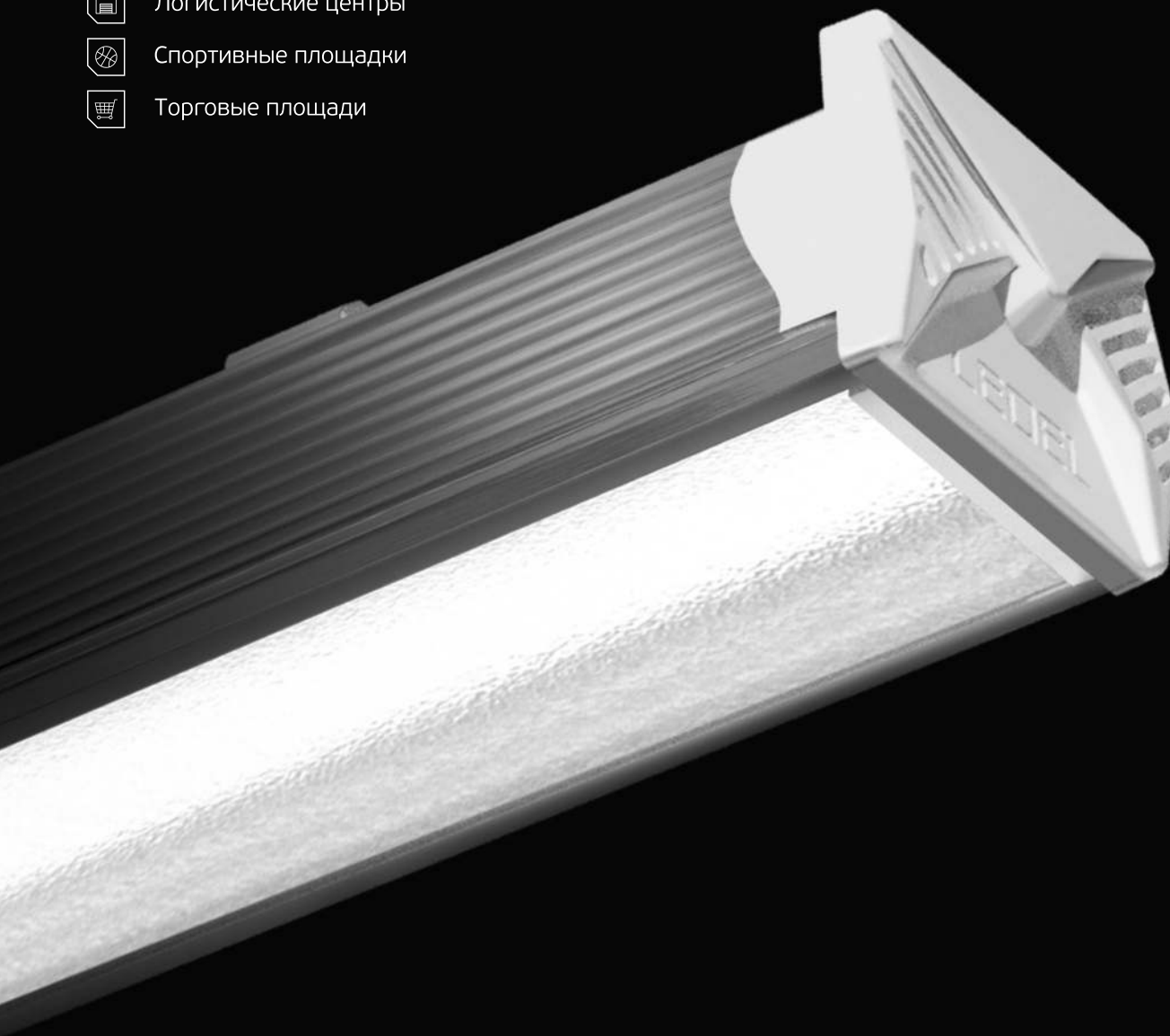

Адаптируется под любое пространство

Разнообразие креплений позволяет адаптировать освещение под ваш объект – в зависимости от высоты, материала потолков, требований безопасности, ваших личных представлений об удобстве монтажа и эстетике.



Защита от скачков напряжения

Драйвер собственной разработки обеспечивает трехступенчатую систему защиты от микро-секундных помех до 2 кВ, скачков напряжения до 430 В и перегрева. Коэффициент мощности драйвера $\lambda \geq 0,95$.



Новый облегченный корпус

Инженеры LEDEL оптимизировали корпус L-industry NEW, уменьшив вес продукта практически в два раза. Теперь его стало ещё проще транспортировать и устанавливать.

Основные характеристики



23 – 46 Вт
Мощность



IP66 / IP54 ¹
Степень защиты



5 лет
Гарантия



3 001 – 6 084 лм
Световой поток



100 000 часов
Срок службы



Д, К15, Г30, Г60
Диаграммы

LEDEL

Правильный свет –
выгодный свет®

Характеристики серии

Диапазон напряжения питания переменного тока, В	от 140 до 430 ²
Частота, Гц	50
Коэффициент мощности драйвера, η	$\geq 0,9$
Коэффициент пульсации светового потока, %	≤ 1
Температура эксплуатации, °С	от -60 до +40
Вид климатического исполнения	УХЛ2 / УХЛ3
Класс защиты от поражения электрическим током	I

Технические характеристики актуальны при номинальном напряжении – 220-230 В.

¹ Для светильников с диаграммой Д и призматическим рассеивателем

² Не рекомендуется эксплуатировать светильник при межфазном подключении к сети питания переменным током ввиду возможного возникновения в ней апериодических переходных процессов

Вес и габариты ³

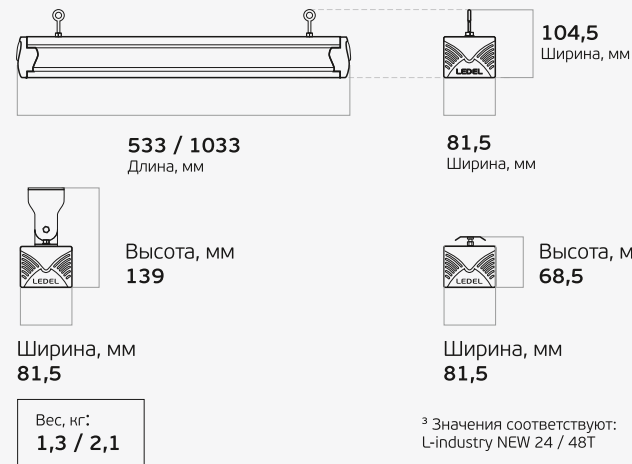

L-industry NEW: технические преимущества

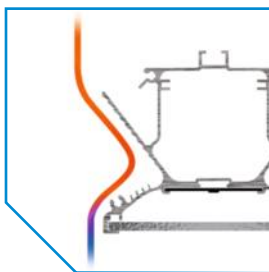

Цельнометаллический алюминиевый профиль позволяет эффективно отводить тепло

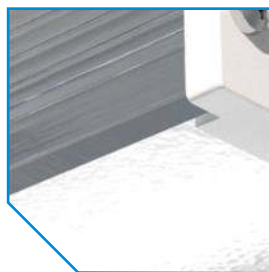

Все части корпуса надёжно герметизированы



Светильник производится с матовым или призматическим рассеивателем

ПРОЖЕКТОРНОЕ ОСВЕЩЕНИЕ



Международный аэропорт Домодедово
г. Москва

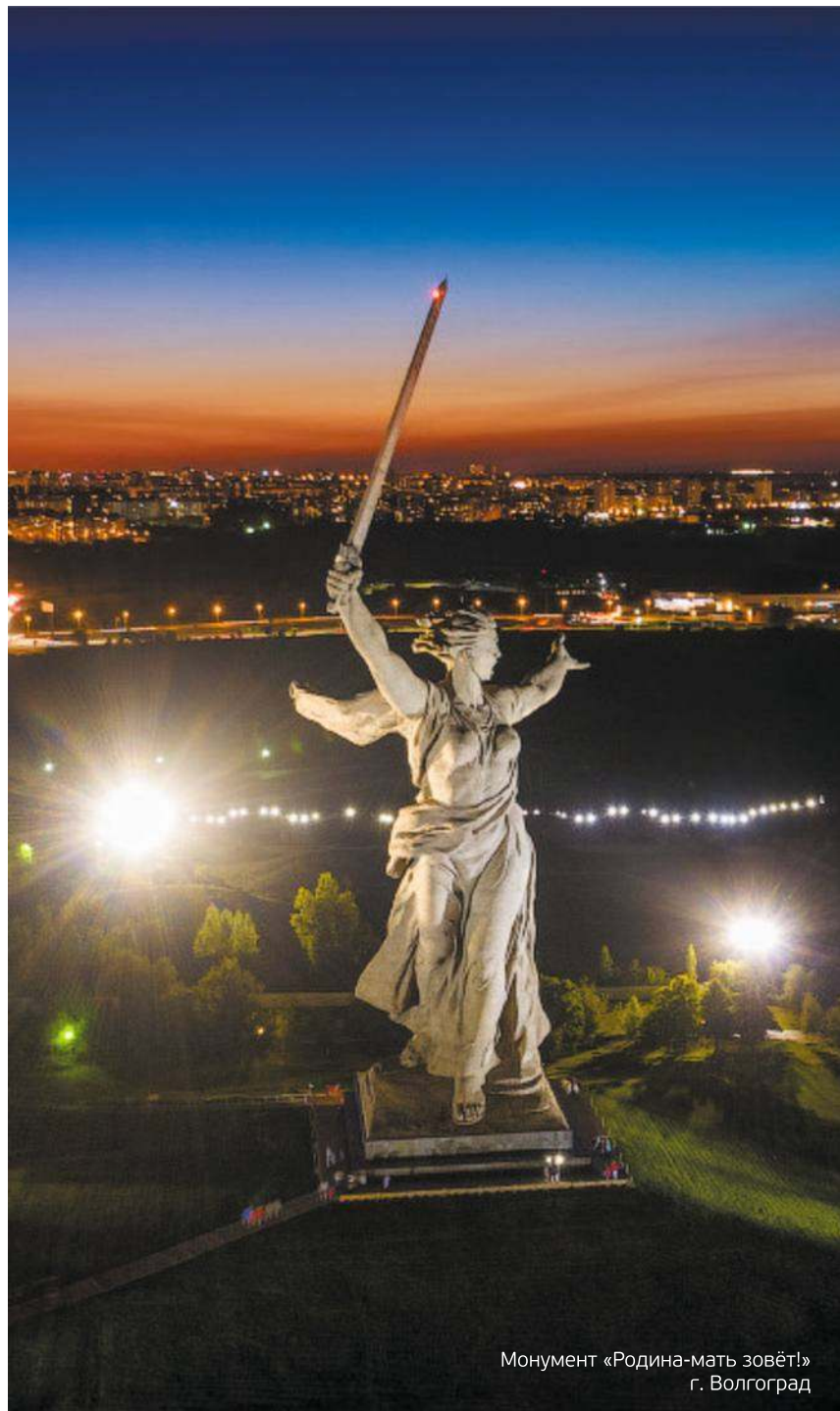

Монумент «Родина-мать зовёт!»
г. Волгоград

Прожекторное освещение

Прожекторы используются для внешней подсветки стел, монументов, фасадов зданий, наружного освещения стадионов, портов, площадей. Они применяются для освещения придомовых территорий, внутреннего освещения складских и торговых помещений, подсветки рекламных конструкций.

Многофункциональные прожекторы LEDEL хорошо зарекомендовали себя в освещении логистических центров, промышленных предприятий, спортивных сооружений, выставочных комплексов, объектов со сложными условиями эксплуатации.



Контейнерный парк
г. Иркутск

L-industry II banner



Драйвер с усиленной защитой

Драйвер, разработанный инженерами LEDEL, имеет защиту от микросекундных импульсных помех до 2 кВ. Рабочий диапазон напряжения драйвера – от 165 до 430 В. КПД драйвера равен 94,8%.



Широкий спектр оптики

Световой поток может быть направлен узкими пучками света либо равномерно распределен по всей освещаемой поверхности. Светильник рассчитан на установку линз от 15° до 60°.



Двойная система охлаждения*

Система конвекционных каналов создает вихревые потоки воздуха, охлаждая светильник. Уникальная конструкция корпуса позволяет сохранять разные температурные режимы для оптимальной работы драйвера и светодиодов.

Сфера применения



Производственные помещения



Открытые парковки



Логистические центры



Торговые площади



Спортивные объекты

Основные характеристики



71 – 129 Вт
Мощность



IP 65
Степень защиты



5 лет
Гарантия



9 940 – 18 060 лм
Световой поток



100 000 часов
Срок службы



Д, К15, Г30, Г60
Диаграммы

LEDEL

Правильный свет –
выгодный свет®

Характеристики серии

Диапазон напряжения питания переменного тока, В	от 165 до 430 ¹
Частота, Гц	50
Коэффициент мощности драйвера, η	≥ 0,95
Коэффициент пульсации светового потока, %	≤ 1
Температура эксплуатации, °С	от -60 до +40
Вид климатического исполнения	УХЛ 1
Класс защиты от поражения электрическим током	I

Технические характеристики актуальны при номинальном напряжении – 220-230 В.

¹ Не рекомендуется эксплуатировать светильник при межфазном подключении к сети питания переменным током ввиду возможного возникновения в ней апериодических переходных процессов

² Двойная система охлаждения доступна в версии L-industry II banner Pro Max

Вес и габариты

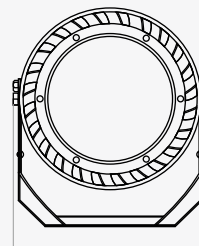

224
Ширина, мм

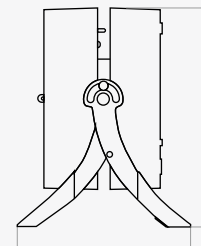

191
Длина, мм

241,5
Высота, мм

Вес, кг: **5,6**

L-industry II banner – инновационное решение в прожекторном освещении



Универсальное крепление позволяет зафиксировать прожектор в любом необходимом положении.



Литой корпус с активным охлаждением обеспечивает эффективный отвод тепла от светильника²

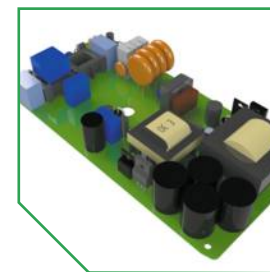

Защита от микросекундных помех до 2 кВ, скачков напряжения до 430 В и перегрева

L-lego II banner



Надежный драйвер LEDEL

Драйвер собственной разработки обеспечивает трехступенчатую защиту от микросекундных помех до 10 кВ и перегрева. Обладает максимальной надежностью и эффективностью – КПД =90%, высоким коэффициентом мощности – $\lambda \geq 0,95$.



Монтаж стал еще проще

Гладкий корпус позволяет избежать травм на этапе установки. Уменьшенные габариты и вес оптимизируют затраты на транспортировку светильников. Компактное поворотное крепление для L-lego II banner состоит из одной детали, что обеспечило дополнительное снижение веса и уменьшение габаритов.



Дополнительная защита

Корпус выполнен из экструдированного алюминия. Новая обтекаемая форма профиля обеспечивает дополнительную защиту охлаждающих каналов от влаги и пыли, что исключает необходимость периодической очистки светильника.

Сфера применения



Производственные помещения



Логистические центры



Спортивные объекты



Торговые площади

Основные характеристики



24 – 425 Вт
Мощность



IP 66
Степень защиты



5 лет
Гарантия



3 196 – 55 743 лм
Световой поток



100 000 часов
Срок службы



Д, К15, Г30, Г60
Диаграммы

LEDEL

Правильный свет –
выгодный свет®

Характеристики серии

Диапазон напряжения питания переменного тока для модификаций с выносным драйвером, В

от 165 до 430²

Диапазон напряжения питания переменного тока для модификаций со встроенным драйвером, В

от 165 до 265¹

Частота, Гц

50 ± 10%

Коэффициент мощности драйвера, η

≥ 0,95

Коэффициент пульсации светового потока, %

≤ 10

Температура эксплуатации, °С

от -60 до +40

Вид климатического исполнения

УХЛ 1

Класс защиты от поражения электрическим током

I

Технические характеристики актуальны при номинальном напряжении – 220-230 В.

¹ Не рекомендуется эксплуатировать светильник при межфазном подключении к сети питания переменным током ввиду возможного возникновения в ней аperiodических переходных процессов.

² L-lego II 220 / 250 / 330 / 500 комплектуются с выносным драйвером, L-lego II 165 - опционально

Вес и габариты

L-lego II 30 / 55 banner

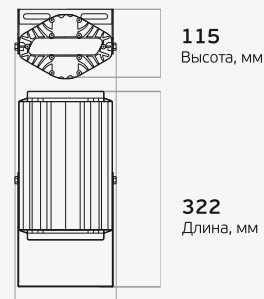

115
Высота, мм

322
Длина, мм

166
Ширина, мм

Вес, кг:
2,1 - 18,7

L-lego II 110 banner



173
Ширина, мм

300
Длина, мм

210
Высота, мм

L-lego II 165 banner

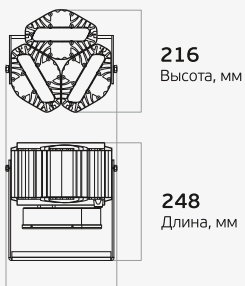

216
Высота, мм

248
Длина, мм

236
Ширина, мм

L-lego II 220 banner

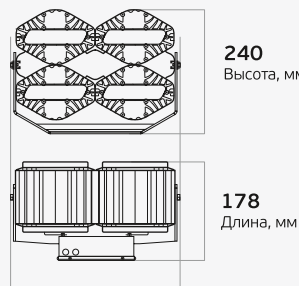

240
Высота, мм

178
Длина, мм

327
Ширина, мм

L-lego II 250 banner

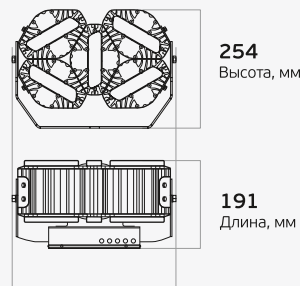

254
Высота, мм

191
Длина, мм

356
Ширина, мм

L-lego II 330 banner

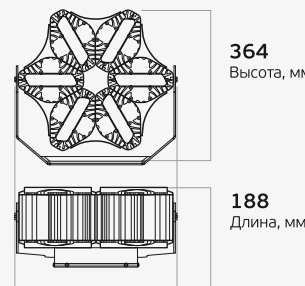

364
Высота, мм

188
Длина, мм

385
Ширина, мм

L-lego II 500 banner

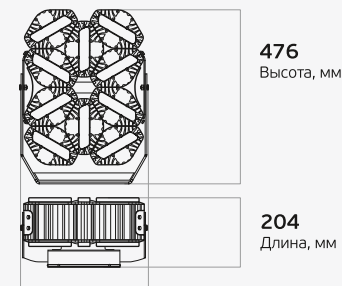

476
Высота, мм

204
Длина, мм

352
Ширина, мм

L-banner 600



Оптика для самых требовательных

L-banner 600 комплектуется специальными линзами, позволяющими использовать прожектор на любых объектах с высокими требованиями к освещению.



Комбинация кулер + радиатор

В светильнике используется комбинированная система охлаждения. Помимо радиатора, отводящего тепло от корпуса, в L-banner 600 установлена система активного охлаждения, обеспечивающая оптимальный температурный режим внутри светильника.



Двойная защита от скачков напряжения

Драйверы собственной разработки гарантируют многоступенчатую защиту светильника от скачков напряжения до 10 кВ и перегрева. Обеспечивают максимальную эффективность использования электрической энергии, коэффициент мощности $\lambda \geq 0,95$.

Сфера применения



Производственные помещения



Архитектурная подсветка



Логистические центры



Спортивные объекты



Рекламные конструкции

Основные характеристики



600 / 620¹ Вт
Мощность



IP 66
Степень защиты



5 лет
Гарантия



55 850¹ – 69 906 лм
Световой поток



100 000 часов
Срок службы



K8, K15, Г30, Г60
Диаграммы

LEDEL

Правильный свет –
выгодный свет®

Характеристики серии

Диапазон напряжения питания переменного тока, В	от 140 до 265²
Частота, Гц	50 ± 10%
Коэффициент мощности драйвера, η	≥ 0,95
Коэффициент пульсации светового потока, %	≤ 1
Температура эксплуатации, °С	от -60 до +40
Вид климатического исполнения	УХЛ 1
Класс защиты от поражения электрическим током	I

Технические характеристики актуальны при номинальном напряжении – 220-230 В.

¹ Для модификации L-banner 600 Sport

² Не рекомендуется эксплуатировать светильник при межфазном подключении к сети питания переменным током ввиду возможного возникновения в ней апериодических переходных процессов

Вес и габариты³

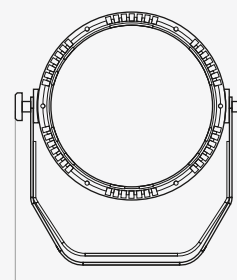

426
Ширина, мм

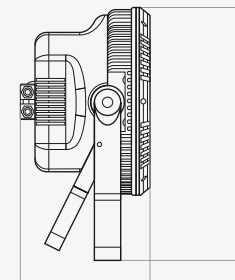

462,5
Высота, мм

238
Длина, мм

Вес, кг: **14,0**

³ Значения соответствуют:
L-banner 600 / L-banner 600 Sport

L-banner 600 – прожектор с надежной защитой



Абсолютную герметичность места подключения обеспечивает итальянский коннектор



Литой корпус с активным охлаждением обеспечивает эффективный отвод тепла от светильника



Защита от микросекундных помех до 10 кВ, скачков напряжения до 430 В и перегрева

ТОРГОВОЕ ОСВЕЩЕНИЕ



Строительный гипермаркет «LEROY MERLIN»
(более 20 магазинов по всей России)

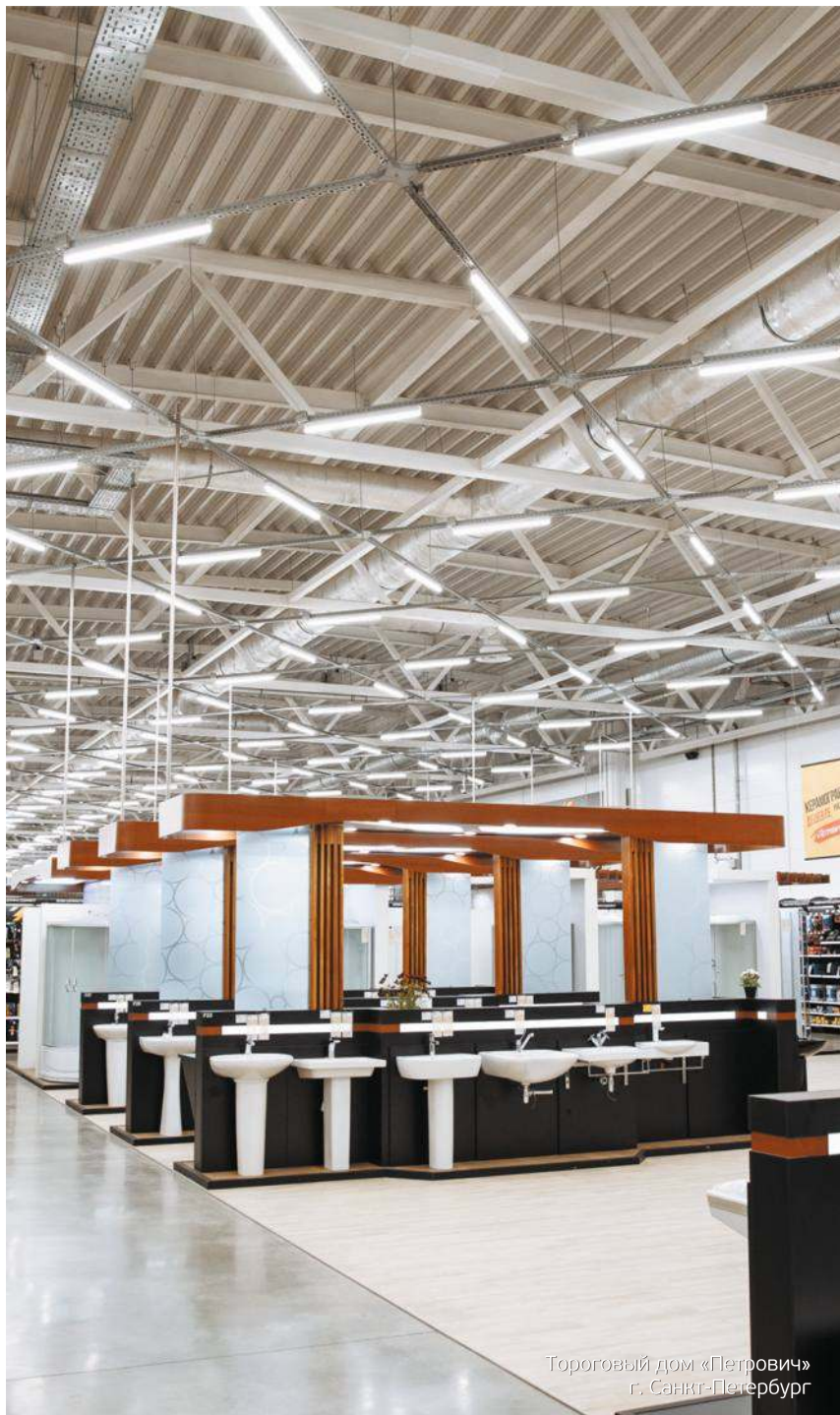

Торговый дом «Петрович»
г. Санкт-Петербург

Торговое освещение

Освещение торговых площадей является тонкой задачей, от решения которой во многом зависит успех магазина.

Светильники из серий L-trade Standart и L-trade II разработаны специально для того, чтобы эффективно использовать торговые пространства. Они легко адаптируются под потребности вашего помещения благодаря разным типам креплений и не требуют больших усилий в процессе монтажа.

Приглашаем вас познакомиться с торговой линейкой светодиодных светильников LEDEL.



Строительный гипермаркет «LEROY MERLIN»
(более 20 магазинов по всей России)

L-trade II



Акцент на товарах, а не на полу

Три типовых и две уникальных диаграммы распределения света позволяют правильно расставить акценты. Световой поток может быть направлен узкими пучками света либо равномерно распределен по всей освещаемой поверхности.



Экономия на монтаже в 2 раза

Благодаря системе крепления Easy Lock 2.0 при установке светильников L-trade II не нужно проводить отдельную магистраль питания и шинпровод. Выгода складывается из экономии на материалах и стоимости монтажа. Easy Lock 2.0 позволяет соединить светильник в магистральные секции длиной до 120 м.



Дружит с системой пожаротушения

Неразъемная конструкция светильника, влагозащищенные торцевые крышки и герметизирующий контур на стыке всех элементов корпуса обеспечивают надежное соединение светильников. Светильник может быть установлен под системой пожаротушения.

Сфера применения



Торговые площади



Производственные помещения



Логистические центры



Спортивные объекты

Основные характеристики



19 – 112 Вт
Мощность



IP 66
Степень защиты



5 лет
Гарантия



Правильный свет –
выгодный свет®



2 660 – 15 680 лм
Световой поток



100 000 часов
Срок службы



Д, ГСП 105, ГСП2, К15, Г30
Диаграммы

Характеристики серии

Диапазон напряжения питания переменного тока, В	от 165 до 430¹
Частота, Гц	50
Коэффициент мощности драйвера, η	≥ 0,95
Коэффициент пульсации светового потока, %	≤ 1
Температура эксплуатации, °С	от -60 до +40
Вид климатического исполнения	УХЛ 2² / УХЛ 3
Класс защиты от поражения электрическим током	I

Технические характеристики актуальны при номинальном напряжении – 220-230 В.

¹ Не рекомендуется эксплуатировать светильник при межфазном подключении к сети питания переменным током ввиду возможного возникновения в ней апериодических переходных процессов

² Для светильников мощностью до 45 Вт.

Для светильников L-trade II Em диапазон напряжения питания переменного тока – 140-265 В. Вид климатического исполнения УХЛ 4,2 / Температура эксплуатации, °С от +5 до +40

Вес и габариты³

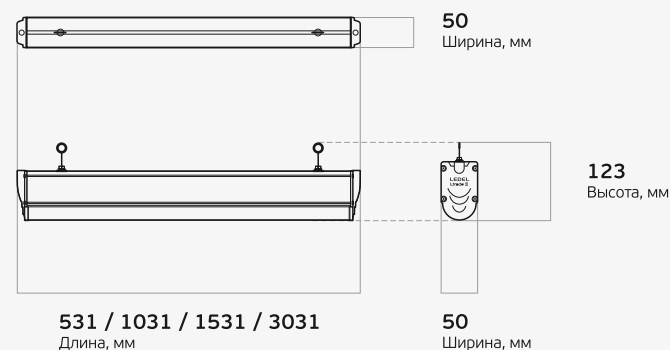

Вес, кг:
0,8 / 1,3 / 1,8 / 3,2

³ Значения соответствуют:
L-trade II 20 / 45 / 65 / 130

Подбор конфигураций под специфику помещения

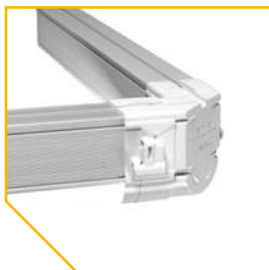

Угловое соединение



Т-образное соединение

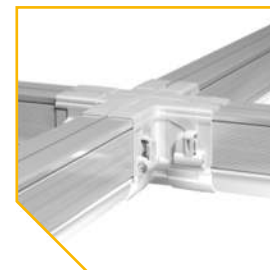

Х-образное соединение

Сфера применения



Торговые площади



Выставочные залы



Музеи



Автосалоны



Офисно-административные помещения



Расставляет акценты

Помимо стандартного продукта с цветовой температурой от 3000К до 5000К, в линейке LEDEL представлено 4 варианта:

2700К – для хлебобулочных изделий и сыров;

2200К – для мяса;

4000К – для фруктов и овощей;

5000К – для рыбы.



Адаптируется под ваше пространство

Светильник устанавливается на шинпровод. Это позволяет ему легко подстраиваться под особенности любого объекта. Для того, чтобы изменить расположение светильников, понадобится минимум времени и усилий.



Цвет под заказ

В серийном исполнении представлено три варианта цветового исполнения. Вы можете выбрать свой светильник в зависимости от особенностей объекта и ваших представлений об эстетике.

Основные характеристики



10 – 40 Вт
Мощность



IP 20
Степень защиты



5 лет
Гарантия



1100 – 4000 лм
Световой поток



100 000 часов
Срок службы



K15-Г60
Диаграммы

LEDEL

Правильный свет –
выгодный свет®

Характеристики серии

Диапазон напряжения питания переменного тока, В	от 202 до 254¹
Частота, Гц	50
Коэффициент мощности драйвера, η	≥ 0,95
Коэффициент пульсации светового потока, %	≤ 5
Температура эксплуатации, °С	от -1 до +35
Вид климатического исполнения	УХЛ 4
Класс защиты от поражения электрическим током	I

Технические характеристики актуальны при номинальном напряжении – 220-230 В.

¹ Не рекомендуется эксплуатировать светильник при межфазном подключении к сети питания переменным током ввиду возможного возникновения в ней аperiodических переходных процессов

Вес и габариты

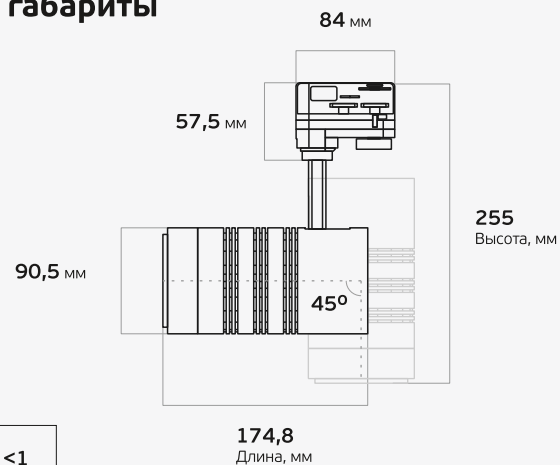

Вес, кг: <1

L-spot – безупречный акцентный свет



Регулируемый угол светораспределения варьируется в диапазоне от 16° до 60°



Крепление на шинопровод позволяет менять расположение без дополнительных усилий



Низкое энергопотребление бережет бюджет и не создает дополнительную нагрузку на электрические сети



Адаптируется под ваше пространство

Светильник устанавливается на шиннопровод. Это позволяет ему легко подстраиваться под особенности любого объекта. Для того, чтобы изменить расположение светильников, понадобится минимум времени и усилий.



Широкий спектр оптики

Разнообразие диаграмм светового распределения (Д, ГСП105, ГСП05, ГСП2) делает этот светильник многофункциональным решением для ритейла.



Надежный драйвер LEDEL

Драйвер собственной разработки адаптирован под российские энергетические сети в соответствии с нормативами ГОСТ 13109 и гарантирует срок эксплуатации 100 000 часов. Драйвер LEDEL обеспечивает защиту от перегрева и скачков напряжения.

Сфера применения



Торговые площади

Основные характеристики



50 – 73 Вт
Мощность



IP 20
Степень защиты



5 лет
Гарантия



7300 – 10400 лм
Световой поток



100 000 часов
Срок службы



Д, ГСП105, ГСП2, ГСП05
Диаграммы

LEDEL

Правильный свет –
выгодный свет®

Характеристики серии

Диапазон напряжения питания переменного тока, В	от 165 до 265¹
Частота, Гц	50 ±10%
Коэффициент мощности драйвера, η	≥ 0,95
Коэффициент пульсации светового потока, %	≤ 1
Температура эксплуатации, °С	от -60 до +40
Вид климатического исполнения	УХЛ 3
Класс защиты от поражения электрическим током	I

Технические характеристики актуальны при номинальном напряжении – 220-230 В.

¹ Не рекомендуется эксплуатировать светильник при межфазном подключении к сети питания переменным током ввиду возможного возникновения в ней аperiodических переходных процессов

Вес и габариты

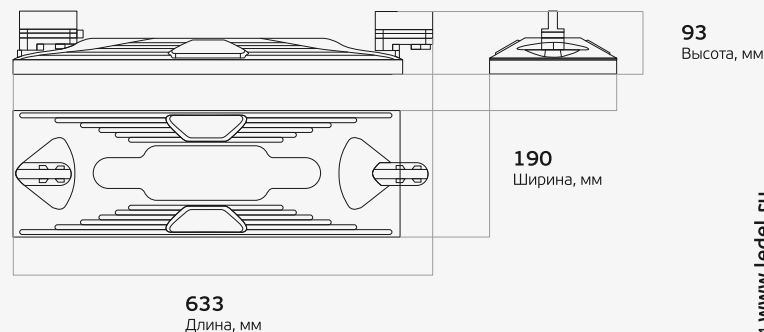

Вес, кг: **2,2**

L-store – многофункциональное решение для современных торговых пространств



Корпус из пластика делает светильник в 2 раза легче



Крепление на шинпровод позволяет менять расположение без дополнительных усилий

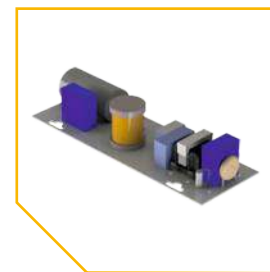

Защита от микросекундных помех до 2 кВ, скачков напряжения до 265 В и перегрева

L-fusion Retail



Сфера применения



Торговые площади



Производственные помещения



Логистические центры



Три вида креплений

Разнообразие креплений (поворотное, подвесное, накладное) позволяет адаптировать освещение под ваш объект – в зависимости от высоты потолков, материала поверхности, требований безопасности, ваших личных представлений о комфорте и эстетике.



Широкий спектр оптики

Разнообразие диаграмм светового распределения (Д, ГСП105, Г30, К15) делает этот светильник многофункциональным решением для ритейла.



Надежный драйвер LEDEL

Драйвер собственной разработки адаптирован под российские энергетические сети в соответствии с нормативами ГОСТ 13109 и гарантирует срок эксплуатации 100 000 часов. Драйвер LEDEL обеспечивает защиту от перегрева и скачков напряжения.

Основные характеристики



36 – 110 Вт
Мощность



IP 20
Степень защиты



5 лет
Гарантия



5 040 – 15 400 лм
Световой поток



100 000 часов
Срок службы



Д, ГСП105, К15, Г30
Диаграммы



Правильный свет –
выгодный свет®

Характеристики серии

Диапазон напряжения питания переменного тока, В	от 165 до 265¹
Частота, Гц	50
Коэффициент мощности драйвера, η	≥ 0,95
Коэффициент пульсации светового потока, %	≤ 1
Температура эксплуатации, °С	от -60 до +40
Вид климатического исполнения	УХЛ 2
Класс защиты от поражения электрическим током	I

Технические характеристики актуальны при номинальном напряжении – 220-230 В.

¹ Не рекомендуется эксплуатировать светильник при межфазном подключении к сети питания переменным током ввиду возможного возникновения в ней апериодических переходных процессов

Вес и габариты³

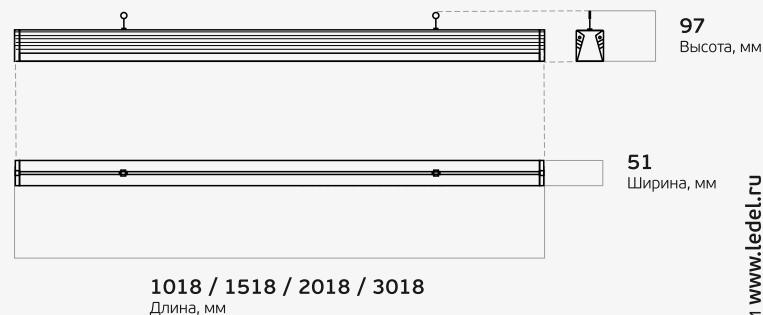

Вес, кг:
1,1 / 1,6 / 2,2 / 3,2

³ Значения соответствуют:
L-fusion 36 / 55 / 70 / 110

L-fusion Retail – удобство монтажа и комфорт эксплуатации



Поворотное крепление позволяет регулировать направление светового потока



Матовый рассеиватель обеспечивает равномерную освещенность

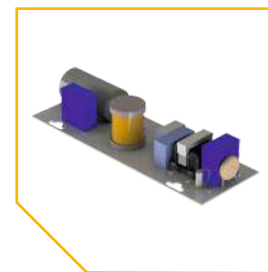

Защита от микросекундных помех до 2 кВ, скачков напряжения до 265 В и перегрева

ОФИСНО-АДМИНИСТРАТИВНОЕ ОСВЕЩЕНИЕ

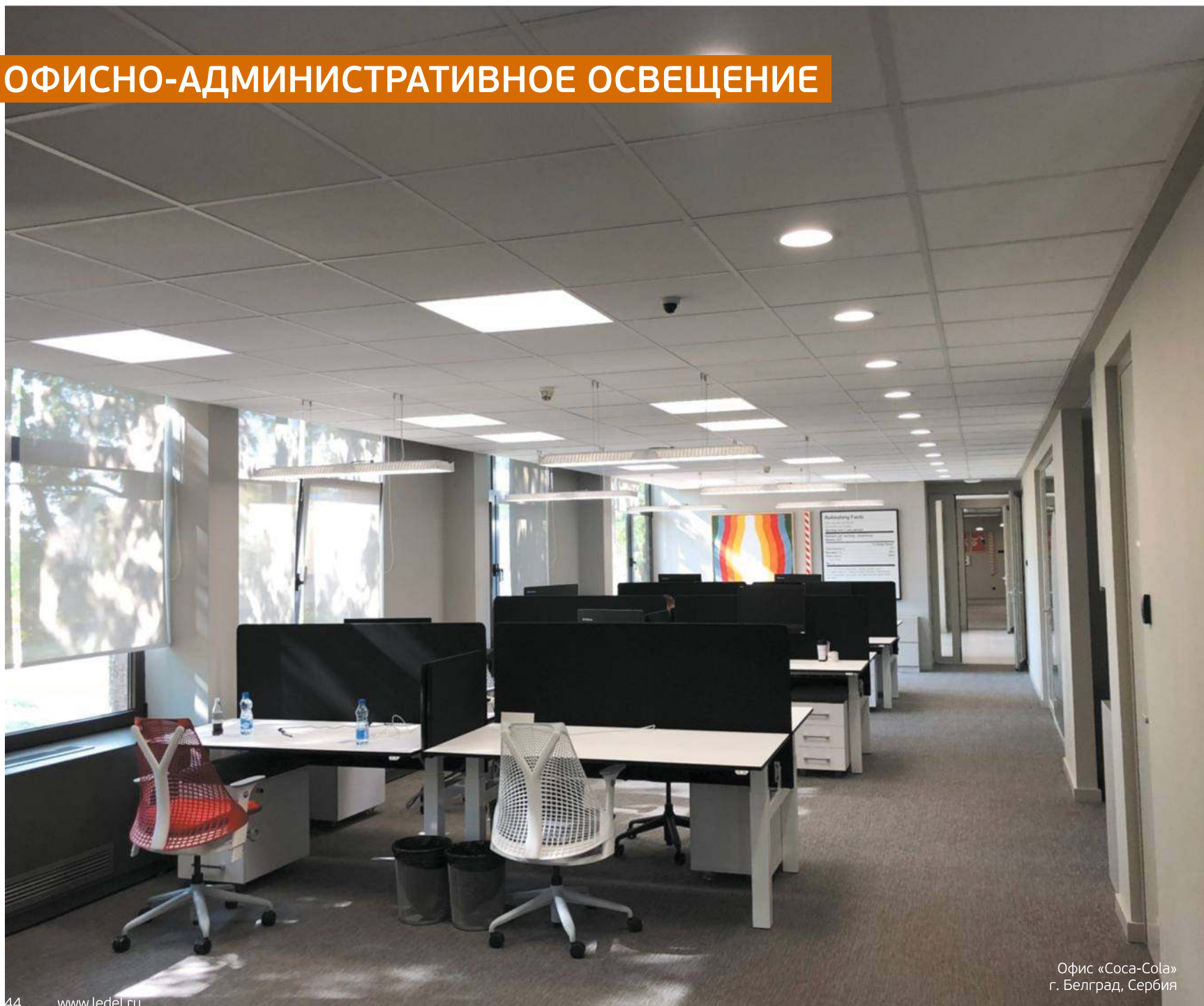

Офис «Coca-Cola»
г. Белград, Сербия



IT-парк
г. Белград, Сербия

Офисно-административное освещение

При создании офисной линейки светильников LEDEL учитывает три основных принципа:

- **Функциональность:** максимальный комфорт, создающий наиболее благоприятные условия для работы сотрудников.
- **Низкие эксплуатационные расходы:** светодиодные решения, не требующие частого обслуживания.
- **Эстетичность:** соответствие светильника общему дизайну помещения и уровню отделки офиса.

LEDEL является обладателем 125 патентов на светодиодные светильники, среди них патент на первый в России офисный светодиодный светильник для потолков типа «Армстронг».



Офис «SBB»
г. Белград, Сербия

L-office

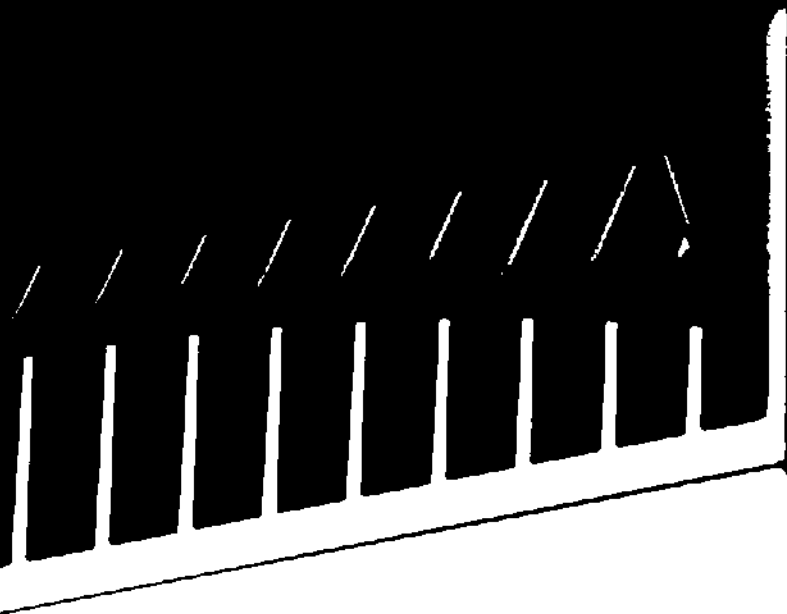

Сфера применения



Офисные центры



Образовательные учреждения



Медицинские учреждения



Торговые центры



Идеальный монтаж

Корпус офисных светильников серии L-office изготавливается из специального пластика, что позволяет создавать осветительные приборы в два раза легче существующих аналогов. Благодаря особенностям конструкции светильники легко устанавливаются как во встраиваемые потолки, так и на любые ровные поверхности.



Дополнительные возможности

Аварийный режим

Светильник может оснащаться аварийным блоком освещения (модель L-office Em), позволяющим при отключении напряжения в сети работать 3 часа автономно.

Режим Turbo

Светильник с повышенным световым потоком L-office 55 может работать в двух режимах. В режиме «Есо» данные светильники обеспечивают световой поток до 3900 лм и потребляют 32 Вт; в режиме Turbo – до 5700 лм при потреблении 48 Вт.

Основные характеристики



30 – 50 Вт
Мощность



IP 30/50/54
Степень защиты



5 лет
Гарантия



2 682 – 5 700 лм
Световой поток



100 000 часов
Срок службы



Д
Диаграмма

LEDEL

Правильный свет –
выгодный свет®

Характеристики серии

Диапазон напряжения питания переменного тока, В	от 165 до 265¹
Частота, Гц	50 ± 10%
Коэффициент мощности драйвера, η	≥ 0,95
Коэффициент пульсации светового потока, %	≤ 1
Температура эксплуатации, °С	от +1 до +35
Вид климатического исполнения	УХЛ 4 / УХЛ 4,2
Класс защиты от поражения электрическим током	II

Технические характеристики актуальны при номинальном напряжении – 220-230 В.

¹ Не рекомендуется эксплуатировать светильник при межфазном подключении к сети питания переменным током ввиду возможного возникновения в ней аperiodических переходных процессов

Вес и габариты²

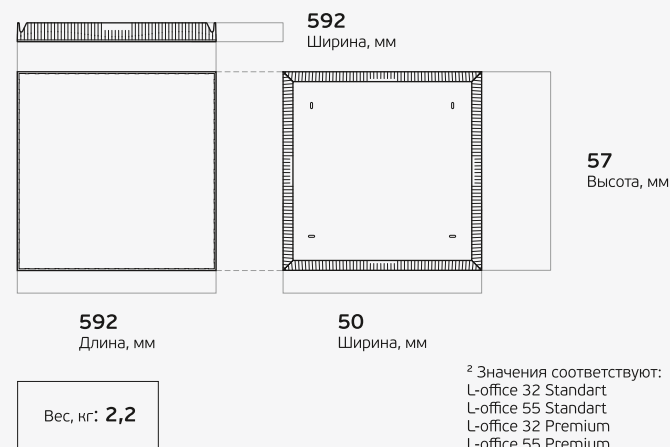

L-office продуман до мелочей

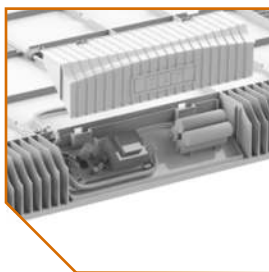

Аварийный блок обеспечивает 3 часа автономной работы при отсутствии напряжения в сети



Корпус из пластика позволил сделать светильник в 2 раза легче

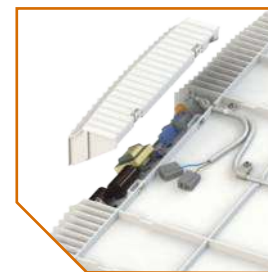

Драйвер можно заменить, не снимая рассеиватель

L-office Balance



Равномерная засветка

Оптическая система светильника обеспечивает равномерную засветку без «слепящих» точек.



Драйвер LEDEL

Драйвер собственной разработки адаптирован под российские энергетические сети в соответствии с нормативами ГОСТ 13109 и гарантирует срок эксплуатации светильника 100 000 часов. Драйвер LEDEL обеспечивает защиту от перегрева и скачков напряжения.



Универсальное крепление

Светильник представлен в накладном и встраиваемом креплении. Это позволяет адаптировать его под любое пространство.

Сфера применения



Офисные центры



Образовательные учреждения



Торговые центры

Основные характеристики

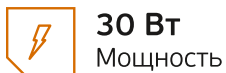

30 Вт
Мощность



IP 40
Степень защиты



3 года
Гарантия



3230 лм
Световой поток



100 000 часов
Срок службы



Д
Диаграмма

LEDEL

Правильный свет –
выгодный свет®

Характеристики серии

Диапазон напряжения питания переменного тока, В	от 165 до 265 ¹
Частота, Гц	50 ± 10%
Коэффициент мощности драйвера, л	≥ 0,95
Коэффициент пульсации светового потока, %	≤ 1
Температура эксплуатации, °С	от +1 до +35
Вид климатического исполнения	УХЛ 4
Класс защиты от поражения электрическим током	I

Технические характеристики актуальны при номинальном напряжении – 220-230 В.

¹ Не рекомендуется эксплуатировать светильник при межфазном подключении к сети питания переменным током ввиду возможного возникновения в ней аperiodических переходных процессов

Вес и габариты ²

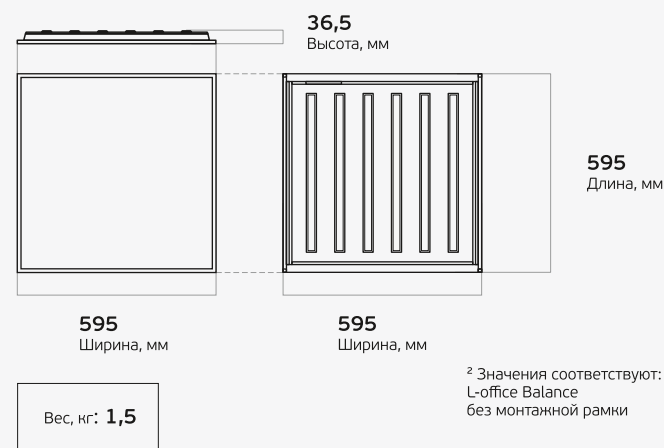

L-office Balance – первый светильник LEDEL с равномерной засветкой

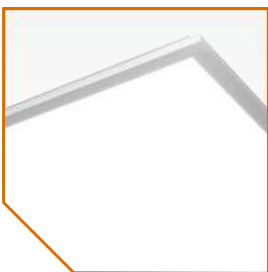

Матовый рассеиватель
обеспечивает равномерную
освещенность

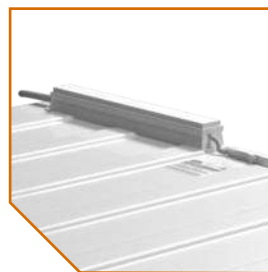

Защита от микросекундных
помех до 2 кВ и перегрева

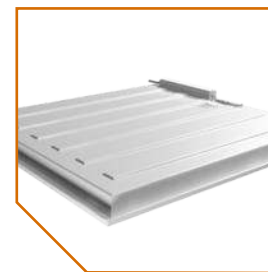

Светильник представлен в
накладном и встраиваемом
креплении

L-office BIO

Сфера применения



Офисные центры



Образовательные учреждения



Торговые центры



Защита от вирусов

Светодиодный светильник L-Office BIO совмещен с устройством рециркуляционного типа с УФ-лампами.



Не выделяет озона

Обеззараживание происходит благодаря циркуляции воздуха с помощью встроенных вентиляторов в корпус через зону работы бактерицидных УФ-ламп, которые способны очистить и обеззаразить воздух без выделения озона. Предназначен для очищения воздуха в помещениях с постоянным присутствием людей.



Драйвер LEDEL

Запатентованный драйвер LEDEL собственной разработки обеспечивает надежную работу с высокими показателями энергоэффективности. Драйвер гарантирует максимальную эффективность использования электрической энергии и высокий коэффициент мощности $\lambda > 0,95$.

Основные характеристики

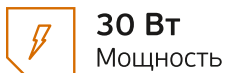

30 Вт
Мощность



IP 30
Степень защиты



5 лет
Гарантия



3700 лм
Световой поток



100 000 часов
Срок службы



Д
Диаграмма

LEDEL

Правильный свет –
выгодный свет®

Характеристики серии

Диапазон напряжения питания переменного тока, В	от 180 до 265¹
Частота, Гц	50 ± 10%
Коэффициент мощности драйвера, η	≥ 0,95
Бактерицидный поток, Вт	9,8
Производительность прибора УФ модуля, м³/час	50
Температура эксплуатации, °С	от +1 до +35
Вид климатического исполнения	УХЛ 4
Класс защиты от поражения электрическим током	I

Технические характеристики актуальны при номинальном напряжении – 220-230 В.

¹ Не рекомендуется эксплуатировать светильник при межфазном подключении к сети питания переменным током ввиду возможного возникновения в ней аperiodических переходных процессов

Вес и габариты ²

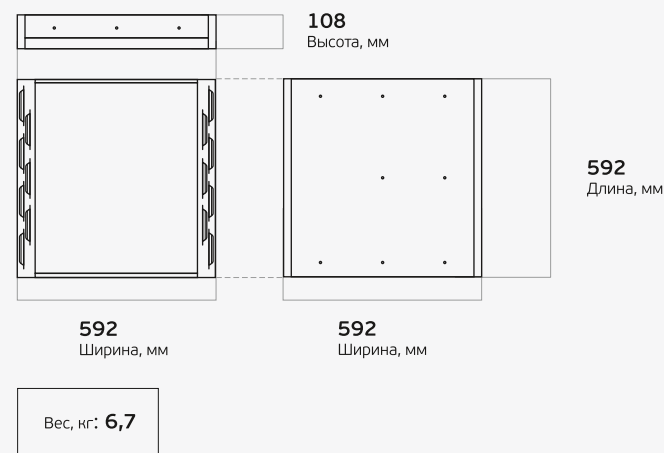

L-office BIO – офисный светильник с функцией рециркулятора



Очищает воздух с производительностью до 50 м³/час.



Лампы не выделяют озон.
Допускается работа в присутствии людей



Циркуляция воздуха с помощью бесшумных вентиляторов

L-fusion Office



Сфера применения



Офисные центры



Образовательные учреждения



Административные здания



Три вида креплений

Разнообразие креплений (поворотное, подвесное, накладное) позволяет адаптировать освещение под ваш объект – в зависимости от высоты потолков, материала поверхности, требований безопасности, ваших личных представлений о комфорте и эстетике.



Яркий акцент для вашего офиса

Перед вами - классический линейный светильник. Он не только обеспечивает комфортное освещение для офисно-административных помещений, но и умеет создавать привлекательную декоративную подсветку.



Надежный драйвер LEDEL

Драйвер собственной разработки адаптирован под российские энергетические сети в соответствии с нормативами ГОСТ 13109 и гарантирует срок эксплуатации 100 000 часов. Драйвер LEDEL обеспечивает защиту от перегрева и скачков напряжения.

Основные характеристики



30 – 60 Вт
Мощность



IP 20
Степень защиты



5 лет
Гарантия



3 300 – 6 600 лм
Световой поток



100 000 часов
Срок службы



Д
Диаграмма



Правильный свет –
выгодный свет®

Характеристики серии

Диапазон напряжения питания переменного тока, В	от 165 до 265¹
Частота, Гц	50
Коэффициент мощности драйвера, η	≥ 0,95
Коэффициент пульсации светового потока, %	≤ 1
Температура эксплуатации, °С	от -60 до +40
Вид климатического исполнения	УХЛ 2
Класс защиты от поражения электрическим током	I

Технические характеристики актуальны при номинальном напряжении – 220-230 В.

¹ Не рекомендуется эксплуатировать светильник при межфазном подключении к сети питания переменным током ввиду возможного возникновения в ней апериодических переходных процессов

Вес и габариты³

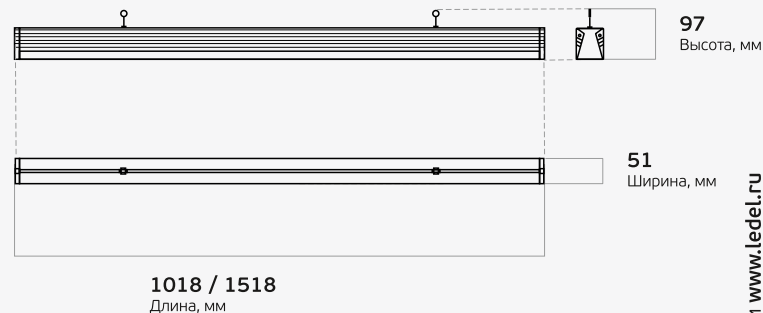

Вес, кг:
1,1 / 1,6

³ Значения соответствуют:
L-fusion Office 30 / 45 (60)

L-fusion Office – креативное решение для офисов



Поворотное крепление позволяет регулировать направление светового потока



Матовый рассеиватель обеспечивает равномерную освещенность

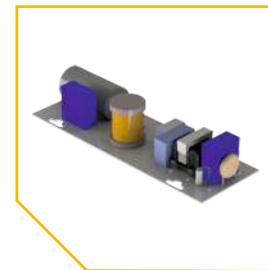

Защита от микросекундных помех до 2 кВ, скачков напряжения до 265 В и перегрева

КОММУНАЛЬНО-БЫТОВОЕ ОСВЕЩЕНИЕ



ТРК «Ярославский вернисаж»
г. Ярославль

LEDELПравильный свет –
выгодный свет®

Коммунально-бытовое освещение

Театр начинается с вешалки, а подъезд – с освещения. Правильно подобранные светильники в жилищно-коммунальной сфере гарантируют не только комфорт для жителей, но и обеспечивают значительную экономию электроэнергии.

Бытовые светильники LEDEL созданы для тех, кто устал от перегорающих лампочек, тёмных подъездов и неподъёмных счетов за ЖКХ. Срок их службы – более 25 лет. За это время вы получите десятикратную экономию и, скорее всего, вообще не будете думать об освещении, потому что наши продукты реализуются в антивандальном исполнении и не нуждаются в дополнительном обслуживании.



ТРК «Альтаир»
г. Ярославль

Вариант освещения коммерческого объекта



ТРК «Титан-Арена»
г. Архангельск

Вариант освещения коммерческого объекта

www.ledel.ru 55



Radian NEW

Серия Radian NEW предназначена для освещения магазинов, торговых центров, выставочных залов и других помещений с повышенными требованиями к освещению. Встроенный источник питания (драйвер) обеспечивает низкий коэффициент пульсации светового потока и стабильную работу светодиода при изменении напряжения сети (140 – 265 В). За счет радиаторной поверхности корпуса достигаются оптимальные показатели теплоотвода.

Основные характеристики



5 – 23 Вт
Мощность



IP 40
Степень защиты



5 лет
Гарантия



361 – 2620 лм
Световой поток



100 000 часов
Срок службы



Д
Диаграмма

Характеристики серии

Диапазон напряжения питания переменного тока, В	от 140 до 265¹
Частота, Гц	50 ± 10%
Коэффициент мощности драйвера, η	≥ 0,6
Коэффициент пульсации светового потока, %	≤ 1
Температура эксплуатации, °С	от +1 до +35
Вид климатического исполнения	УХЛ 4
Класс защиты от поражения электрическим током	I

Технические характеристики актуальны при номинальном напряжении – 220-230 В.

¹ Не рекомендуется эксплуатировать светильник при межфазном подключении к сети питания переменным током ввиду возможного возникновения в ней аperiodических переходных процессов

Вес и габариты

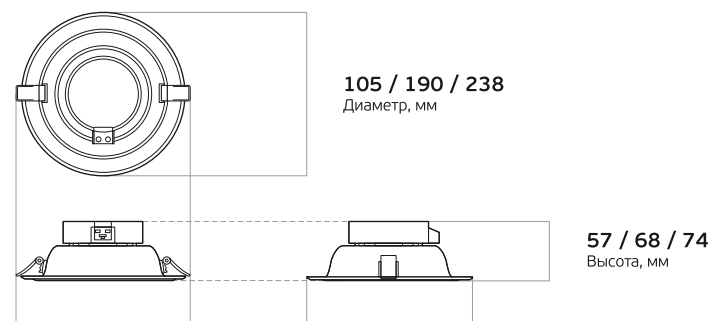

125 / 202 / 247
Ширина, мм

150 / 190 / 238
Диаметр, мм

Вес, кг: **0,15 / 0,3 / 0,4**

¹ Значения соответствуют:
Radian NEW 12
Radian NEW 15
Radian NEW 25



Sveteco NEW 8

Светодиодный светильник Sveteco NEW 8 предназначен для внутреннего освещения лестничных клеток жилых многоквартирных домов, а также для дежурного и аварийного освещения общественных и частных зданий. Мы обновили материал корпуса. Теперь он производится в композитном исполнении, что оптимизирует эксплуатацию (на поверхности не остаются отпечатки пальцев), позволяет экономить на монтаже и транспортировке (вес продукта снижен на 20%). Разработанные для внутреннего освещения светодиоды отличаются высокой эффективностью, а индекс цветопередачи достигает 85 Ra.

LEDEL

Правильный свет –
выгодный свет®

Основные характеристики



10 Вт
Мощность



Ip66
Степень защиты



5 лет
Гарантия



1050 лм
Световой поток



100 000 часов
Срок службы



Д
Диаметр

Характеристики серии

Диапазон напряжения питания переменного тока, В	от 140 до 265¹
Частота, Гц	50 ± 10%
Коэффициент мощности драйвера, η	≥ 0,9
Коэффициент пульсации светового потока, %	≤ 1
Температура эксплуатации, °С	от -60 до +40
Вид климатического исполнения	УХЛ 2
Класс защиты от поражения электрическим током	II

Технические характеристики актуальны для стандартного Sveteco NEW 8 в композитном корпусе при номинальном напряжении – 220-230 В. Также в серии представлены Sveteco NEW 8 с датчиком звука и Sveteco NEW 8 с низковольтным драйвером.

¹ Не рекомендуется эксплуатировать светильник при межфазном подключении к сети питания переменным током ввиду возможного возникновения в ней апериодических переходных процессов.

Вес и габариты

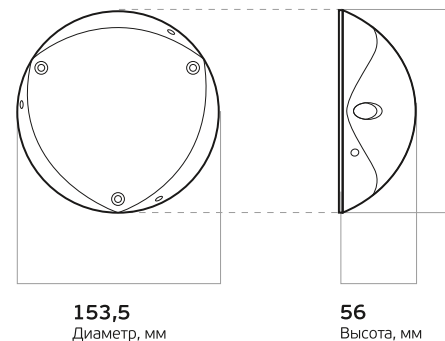

153,5
Диаметр, мм

Вес, кг: **0,4**

Полезное видео



Драйвер LEDEL
работает при 400 В



Как работает термозащита
драйвера LEDEL?



Монтаж светильника
L-trade II Easy Lock 2.0



Монтаж Street X1 на опору



Серия светильников Turbine:
обучающий ролик



L-lego II и L-lego II banner:
обучающий ролик



Имиджевый ролик L-trade II

Полезные ссылки



Правильный свет –
выгодный свет®



СП 52.13330.2016 «СНиП 23-05-98* Естественное и искусственное освещение»
Приказ Минстроя России от 7 ноября 2016 г. №777



ПНСТ 27-2015 Дороги автомобильные общего пользования. Освещение искусственное.
Нормы и методы расчета



ГОСТ 15150-69 Машины, приборы и другие технические изделия. Исполнения для различных
климатических районов. Категории, условия эксплуатации, хранения и транспортирования в
части воздействия климатических факторов внешней среды



ГОСТ 17516.1-90 Изделия электротехнические. Общие требования в части стойкости к
механическим внешним воздействующим факторам



ГОСТ 12.2.007.0-75 Система стандартов безопасности труда. Изделия электротехнические.
Общие требования безопасности



ГОСТ 14254-2015 Степени защиты, обеспечиваемые оболочками (Код IP)



Правильный свет –
выгодный свет®

Оставить отзыв или сообщение о неточности в каталоге вы можете по телефону:

8 (800) 100-30-30

Или на электронный ящик:

info@ledel.ru

С уважением, коллектив компании **LEDEL**.



Дата редакции от 11.05.2021 г.

© 2008-2021 ООО «Ледел». Копирование информации запрещено.

Вся информация носит справочный характер и не является публичной офертой, определяется статьей 437 ГК РФ

LEDEL

Правильный свет –
выгодный свет®



Напишите нам:
sales@ledel.ru

Адрес компании:
ул. Шамиля Усманова,
31а, г. Казань, Россия
420095



Единый бесплатный номер:
8 800 100 30 30

Мы работаем с 8:30 до 17:30.
Московское время (GMT +3).
Каждый день, кроме субботы
и воскресения.



Посетите наш сайт:
www.ledel.ru

На сайте можно подробно
ознакомиться с полным
каталогом продукции, узнать
свежие новости