

СОДЕРЖАНИЕ

СВЕТОДИОДНЫЕ ЛАМПЫ GAUSS ELEMENTARY

СОФИТНЫЕ ЛАМПЫ	6
ЛАМПЫ GX53	9
ДЕКОРАТИВНЫЕ ЛАМПЫ	10
ЛАМПЫ ОБЩЕГО НАЗНАЧЕНИЯ	15

СВЕТОДИОДНЫЕ ЛАМПЫ GAUSS

ФИЛАМЕНТНЫЕ ЛАМПЫ	20
СОФИТНЫЕ ЛАМПЫ	28
ЗЕРКАЛЬНЫЕ ЛАМПЫ	33
ДЕКОРАТИВНЫЕ ЛАМПЫ	34
ЛАМПЫ ОБЩЕГО НАЗНАЧЕНИЯ	36
ЛАМПЫ С ИЗМЕНЯЕМОЙ ЦВЕТОВОЙ ТЕМПЕРАТУРОЙ	38
ЛАМПЫ С ШАГОВЫМ ДИММИРОВАНИЕМ	39
КАПСУЛЬНЫЕ ЛАМПЫ G4 и G9	40
ЛАМПЫ GX53 и GX70	45

СВЕТОДИОДНЫЕ СВЕТИЛЬНИКИ

ДАУНЛАЙТЫ	46
СВЕТИЛЬНИКИ УЛЬТРАТОНКИЕ	48
СВЕТИЛЬНИКИ С ПОДСВЕТКОЙ	50
СВЕТИЛЬНИКИ ЛИНЕЙНЫЕ TL	52
ПРОЖЕКТОРЫ	53
КРУГЛЫЕ СВЕТИЛЬНИКИ IP65 ESO	54
СВЕТИЛЬНИКИ С ДЕКОРАТИВНЫМ КОЛЬЦОМ	55
СВЕТОДИОДНЫЕ АНАЛОГИ ЛПО	56
СВЕТОДИОДНЫЕ АНАЛОГИ ЛСП	57
ПАНЕЛЬ АНТИКРИЗИСНАЯ	58

СВЕТОДИОДНАЯ ЛЕНТА & SMART LIGHT

SMART LIGHT	61
СВЕТОДИОДНАЯ ЛЕНТА	62
БЛОКИ ПИТАНИЯ	70
АКСЕССУАРЫ ДЛЯ СВЕТОДИОДНОЙ ЛЕНТЫ	72

РЕКЛАМНАЯ ПОДДЕРЖКА ПАРТНЕРОВ	75
-------------------------------	----

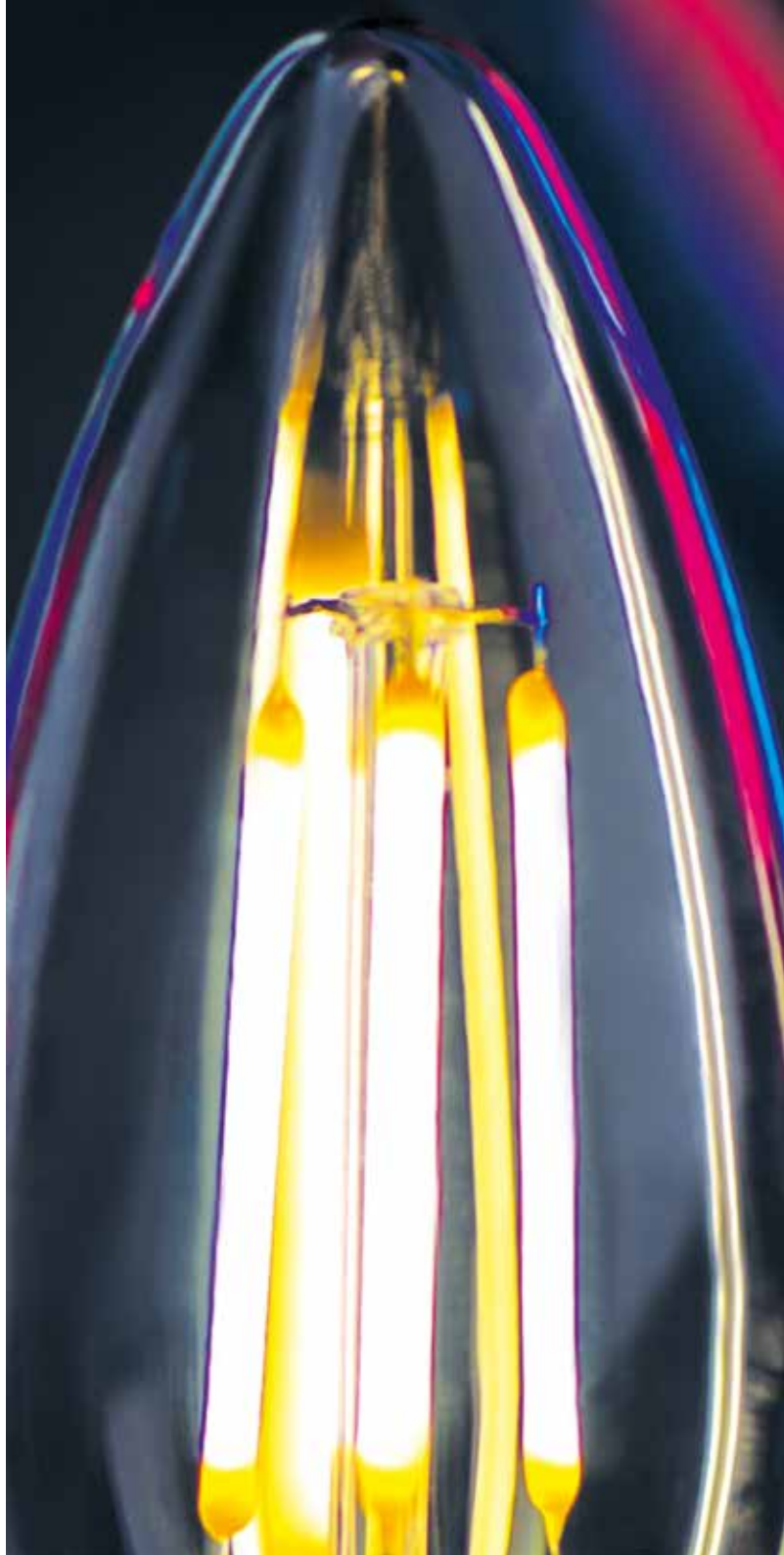

СВЕТОДИОДНАЯ ПРОДУКЦИЯ ОСНОВНЫЕ ПРЕИМУЩЕСТВА



Мгновенное включение

Максимальная яркость с первой секунды. Не требуют разогрева, в отличие от КЛЛ



Высокая цветопередача

Оптимальная передача цвета освещаемого объекта (R_a 80–90)

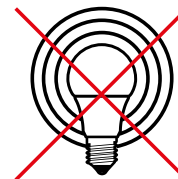

Отсутствие пульсирующего эффекта

Не дают дополнительной нагрузки на зрение

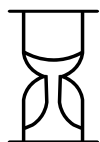

Длительный срок службы

Срок службы светодиодной лампы до 35 раз дольше, чем у обычной лампы накаливания



Экономия электроэнергии до 12 раз

Избегают потерь энергии на этапе включения и в течение всей работы лампы, снижая финансовые расходы на электроэнергию



Устойчивость к перепадам напряжения

В случае скачков напряжения в сети светодиодные лампы продолжают работу без потери яркости или выхода из строя



Экономия с одной лампы до 10 000 рублей

За весь срок службы за счет снижения расходов на электроэнергию

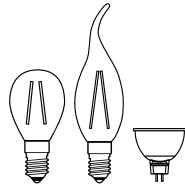

Разные формы и размеры

Стандартные цоколи и разнообразие форм дают возможность использовать светодиодные лампы в декоративном и основном освещении



Низкая температура нагрева лампы

Предотвращает выцветание и выгорание абажуров и декоративных элементов светильников

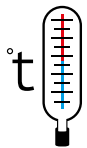

Стабильная работа при перепадах температур

Эксплуатируются в диапазоне от -25°C до +50°C

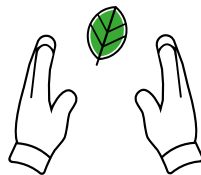

Экологическая безопасность

Светодиодные лампы выполнены из экологически чистых материалов, не содержат ртути, свинца и фосфора, не выделяют токсичных веществ и не нуждаются в особой процедуре утилизации

ХАРАКТЕРИСТИКИ

Цветовая температура

Наиболее комфортными для зрения человека считается тёплый белый (2700К) и нейтральный свет (4100К), поэтому в домашнем освещении чаще всего используют именно их. Мы выпускаем лампы в этом диапазоне цветовых температур, чтобы каждый клиент, в соответствии со своими предпочтениями, смог подобрать наиболее подходящий источник света. Для сравнения, лампа накаливания имеет цветовую температуру 2700К, что соответствует свету заходящего солнца.

Пульсация

Пульсация светового потока — один из параметров, определяющий качество любого источника света. Повышенный уровень пульсации создает серьезную нагрузку на зрение, что является причиной повышенной утомляемости человека. Светодиодные лампы и светильники Gauss имеют пульсацию светового потока менее 5%, отвечая строгим требованиям Российского законодательства к качеству света.

Качество цветопередачи

Уровень цветопередачи измеряется в единицах (R_a) и может быть от 0 до 100. От этого показателя зависит то, насколько правильно будут восприниматься цвета при данном освещении. Например, для музеев и картинных галерей требуются источники света с $R_a > 95$, для магазинов одежды и бутиков подходит свет с $R_a > 90$. Домой рекомендуется выбирать лампы и светильники со значением индекса цветопередачи не менее 80. Светодиодные лампы Gauss имеют $R_a > 90$, а в серии Gauss Elementary выпускаются с $R_a > 80$. Таким образом, наши источники света подойдут для любых целей бытового освещения и удовлетворят потребности самых разных групп покупателей.

Угол светового пучка

Угол светового излучения лампы подбирается в зависимости от ее предназначения. Если вы планируете поставить лампу в узконаправленный светильник, то достаточно будет угла 120°, если же вы будете использовать ее в открытой люстре, то лучше выбрать лампу подходящего дизайна с углом рассеивания свыше 210°.

Срок службы

Срок службы светодиодной лампы 25 000 — 35 000 часов. От этого показателя зависит стоимость изделия, ведь чтобы обеспечить более продолжительный срок службы, мы используем более дорогие комплектующие.

Гарантия

Гарантия на лампы Gauss составляет 3 года, на Gauss elementary — 1 год. На протяжении всего гарантийного периода вы можете заменить вышедшие из строя лампы.

СВЕТОДИОДНЫЕ ЛАМПЫ

gauss
elementary

gauss
elementary

СОФИТНЫЕ ЛАМПЫ

3.5 Вт

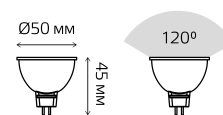

Артикул	Цоколь	Тип	Мощность, Вт	Цветовая температура, К	Световой поток, лм	Аналог галогенной лампы, Вт	Индекс цветопередачи	Радиатор	Рабочее напряжение, В	Время работы, ч	Гарантия	Количество в упаковке
13514	GU5.3	MR16	3.5	2700	290	35	$R_a > 80$	алюминий пластик	AC180-240	25 000	1 год	1/10/100
13524	GU5.3	MR16	3.5	4100	300	35	$R_a > 80$	алюминий пластик	AC180-240	25 000	1 год	1/10/100

СОФИТНЫЕ ЛАМПЫ

5.5 Вт и 7 Вт

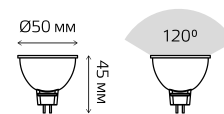

Артикул	Цоколь	Тип	Мощность, Вт	Цветовая температура, К	Световой поток, лм	Аналог галогенной лампы, Вт	Индекс цветопередачи	Радиатор	Рабочее напряжение, В	Время работы, ч	Гарантия	Количество в упаковке
13516	GU5.3	MR16	5.5	2700	430	50	$R_a > 80$	алюминий пластик	AC180-240	25 000	1 год	1/10/100
13526	GU5.3	MR16	5.5	4100	450	50	$R_a > 80$	алюминий пластик	AC180-240	25 000	1 год	1/10/100
13517	GU5.3	MR16	7Вт	2700	530	75	$R_a > 80$	алюминий пластик	AC180-240	25 000	1 год	1/10/100
13527	GU5.3	MR16	7Вт	4100	550	75	$R_a > 80$	алюминий пластик	AC180-240	25 000	1 год	1/10/100

СОФИТНЫЕ ЛАМПЫ

5.5 Вт

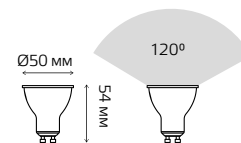

Артикул	Цоколь	Тип	Мощность, Вт	Цветовая температура, К	Световой поток, лм	Аналог галогенной лампы, Вт	Индекс цветопередачи	Радиатор	Рабочее напряжение, В	Время работы, ч	Гарантия	Количество в упаковке
13616	GU10	MR16	5,5	2700	430	50	R _a >80	алюминий пластик	180-240	25000	1 год	1/10/100
13626	GU10	MR16	5,5	4100	450	50	R _a >80	алюминий пластик	180-240	25000	1 год	1/10/100

ЛАМПЫ GX53

6 Вт и 9 Вт



Артикул	Цоколь	Тип	Мощность, Вт	Цветовая температура, К	Световой поток, лм	Аналог галогенной лампы, Вт	Индекс цветопередачи	Радиатор	Рабочее напряжение, В	Время работы, ч	Гарантия	Количество в упаковке
83816	GX53	tablet	6Вт	2700	440	15	$R_a > 80$	алюминий пластик	AC180-240	25 000	1 год	1/10/100
83826	GX53	tablet	6Вт	4100	460	15	$R_a > 80$	алюминий пластик	AC180-240	25 000	1 год	1/10/100
83819	GX53	tablet	9Вт	2700	660	20	$R_a > 80$	алюминий пластик	AC180-240	25 000	1 год	1/10/100
83829	GX53	tablet	9Вт	4100	680	20	$R_a > 80$	алюминий пластик	AC180-240	25 000	1 год	1/10/100

ДЕКОРАТИВНЫЕ ЛАМПЫ ШАРЫ 6 Вт

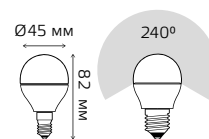

Артикул	Цоколь	Тип	Мощность, Вт	Цветовая температура, К	Световой поток, лм	Аналог лампы накаливания, Вт	Индекс цветопередачи	Радиатор	Рабочее напряжение, В	Время работы, ч	Гарантия	Количество в упаковке
53116	E14	шар	6	2700	420	60	$R_a > 80$	алюминий пластик	AC180-240	25 000	1 год	1/10/50
53126	E14	шар	6	4100	450	60	$R_a > 80$	алюминий пластик	AC180-240	25 000	1 год	1/10/50
53216	E27	шар	6	2700	420	60	$R_a > 80$	алюминий пластик	AC180-240	25 000	1 год	1/10/50
53226	E27	шар	6	4100	450	60	$R_a > 80$	алюминий пластик	AC180-240	25 000	1 год	1/10/50

ДЕКОРАТИВНЫЕ ЛАМПЫ СВЕЧИ 6 Вт



Артикул	Цоколь	Тип	Мощность, Вт	Цветовая температура, К	Световой поток, лм	Аналог лампы накаливания, Вт	Индекс цветопередачи	Радиатор	Рабочее напряжение, В	Время работы, ч	Гарантия	Количество в упаковке
33116	E14	свеча	6	2700	420	60	$R_a > 80$	алюминий пластик	AC180-240	25 000	1 год	1/10/50
33126	E14	свеча	6	4100	450	60	$R_a > 80$	алюминий пластик	AC180-240	25 000	1 год	1/10/50
33216	E27	свеча	6	2700	420	60	$R_a > 80$	алюминий пластик	AC180-240	25 000	1 год	1/10/50
33226	E27	свеча	6	4100	450	60	$R_a > 80$	алюминий пластик	AC180-240	25 000	1 год	1/10/50

ДЕКОРАТИВНЫЕ ЛАМПЫ

ШАРЫ 8 Вт

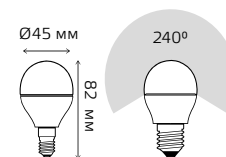

Артикул	Цоколь	Тип	Мощность, Вт	Цветовая температура, К	Световой поток, лм	Аналог лампы накаливания, Вт	Индекс цветопередачи	Радиатор	Рабочее напряжение, В	Время работы, ч	Гарантия	Количество в упаковке
53118	E14	шар	8	2700	520	75	$R_a > 80$	алюминий пластик	AC180-240	25 000	1 год	1/10/50
53128	E14	шар	8	4100	540	75	$R_a > 80$	алюминий пластик	AC180-240	25 000	1 год	1/10/50
53218	E27	шар	8	2700	520	75	$R_a > 80$	алюминий пластик	AC180-240	25 000	1 год	1/10/50
53228	E27	шар	8	4100	540	75	$R_a > 80$	алюминий пластик	AC180-240	25 000	1 год	1/10/50

ДЕКОРАТИВНЫЕ ЛАМПЫ СВЕЧИ 8 Вт

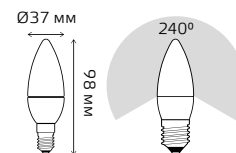

Артикул	Цоколь	Тип	Мощность, Вт	Цветовая температура, К	Световой поток, лм	Аналог лампы накаливания, Вт	Индекс цветопередачи	Радиатор	Рабочее напряжение, В	Время работы, ч	Гарантия	Количество в упаковке
33118	E14	свеча	8	2700	520	75	$R_a > 80$	алюминий пластик	АС180-240	25 000	1 год	1/10/50
33128	E14	свеча	8	4100	540	75	$R_a > 80$	алюминий пластик	АС180-240	25 000	1 год	1/10/50
33218	E27	свеча	8	2700	520	75	$R_a > 80$	алюминий пластик	АС180-240	25 000	1 год	1/10/50
33228	E27	свеча	8	4100	540	75	$R_a > 80$	алюминий пластик	АС180-240	25 000	1 год	1/10/50

ДЕКОРАТИВНЫЕ ЛАМПЫ СВЕЧИ НА ВЕТРУ 6 Вт и 8 Вт

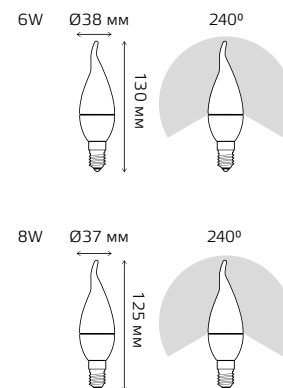

Артикул	Цоколь	Тип	Мощность, Вт	Цветовая температура, К	Световой поток, лм	Аналог лампы накаливания, Вт	Индекс цветопередачи	Радиатор	Рабочее напряжение, В	Время работы, ч	Гарантия	Количество в упаковке
34116	E14	свеча	6	2700	420	60	$R_a > 80$	алюминий пластик	AC180-240	25 000	1 год	1/10/50
34126	E14	свеча	6	4100	450	60	$R_a > 80$	алюминий пластик	AC180-240	25 000	1 год	1/10/50
34118	E14	свеча	8	2700	520	75	$R_a > 80$	алюминий пластик	AC180-240	25 000	1 год	1/10/50
34128	E14	свеча	8	4100	540	75	$R_a > 80$	алюминий пластик	AC180-240	25 000	1 год	1/10/50

ЛАМПЫ ОБЩЕГО НАЗНАЧЕНИЯ

7 Вт и 10 Вт



Артикул	Цоколь	Тип	Мощность, Вт	Цветовая температура, К	Световой поток, лм	Аналог лампы накаливания, Вт	Индекс цветопередачи	Радиатор	Рабочее напряжение, В	Время работы, ч	Гарантия	Количество в упаковке
23217A	E27	A60	7	2700	520	60	$R_a > 80$	алюминий пластик	АС180-240	25 000	1 год	1/10/100
23227A	E27	A60	7	4100	540	60	$R_a > 80$	алюминий пластик	АС180-240	25 000	1 год	1/10/100
23210	E27	A60	10	2700	880	75	$R_a > 80$	алюминий пластик	АС180-240	25 000	1 год	1/10/40
23220	E27	A60	10	4100	920	75	$R_a > 80$	алюминий пластик	АС180-240	25 000	1 год	1/10/40

ЛАМПЫ ОБЩЕГО НАЗНАЧЕНИЯ

12Вт и 15 Вт



Артикул	Цоколь	Тип	Мощность, Вт	Цветовая температура, К	Световой поток, лм	Аналог лампы накаливания, Вт	Индекс цветопередачи	Радиатор	Рабочее напряжение, В	Время работы, ч	Гарантия	Количество в упаковке
23212	E27	A60	12	2700	1130	100	$R_a > 80$	алюминий пластик	АС180-240	25 000	1 год	1/10/40
23222	E27	A60	12	4100	1150	100	$R_a > 80$	алюминий пластик	АС180-240	25 000	1 год	1/10/40
23215	E27	A60	15	2700	1320	120	$R_a > 80$	алюминий пластик	АС180-240	25 000	1 год	1/10/40
23225	E27	A60	15	4100	1450	120	$R_a > 80$	алюминий пластик	АС180-240	25 000	1 год	1/10/40

ЛАМПЫ ОБЩЕГО НАЗНАЧЕНИЯ

20 Вт

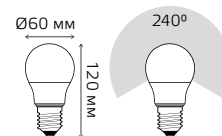

Артикул	Цоколь	Тип	Мощность, Вт	Цветовая температура, К	Световой поток, лм	Аналог лампы накаливания, Вт	Индекс цветопередачи	Радиатор	Рабочее напряжение, В	Время работы, ч	Гарантия	Количество в упаковке
23219	E27	A60	20	2700	1520	150	$R_a > 80$	алюминий пластик	AC180-240	25 000	1 год	1/10/40
23229	E27	A60	20	4100	1600	150	$R_a > 80$	алюминий пластик	AC180-240	25 000	1 год	1/10/40
23239	E27	A60	20	6500	1750	150	$R_a > 80$	алюминий пластик	AC180-240	25 000	1 год	1/10/40

ПРОМОКОМПЛЕКТЫ

АССОРТИМЕНТ ПРОМОКОМПЛЕКТОВ
ОБНОВЛЯЕТСЯ ЕЖЕКВАРТАЛЬНО





СВЕТОДИОДНЫЕ ЛАМПЫ

gauss

ФИЛАМЕНТНЫЕ ЛАМПЫ СВЕЧИ НА ВЕТРУ 5 Вт



Артикул	Цоколь	Тип	Мощность, Вт	Цветовая температура, К	Световой поток, лм	Аналог лампы накаливания, Вт	Индекс цветопередачи	Рабочее напряжение, В	Время работы, ч	Гарантия	Количество в упаковке
104801105	E14	св. на ветру	5	2700	420	40	$R_a > 90$	AC185-265	35 000	3 года	1/10/50
104801205	E14	св. на ветру	5	4100	450	40	$R_a > 90$	AC185-265	35 000	3 года	1/10/50
104801005	E14	св. на ветру	5	2700	400	40	$R_a > 90$	AC185-265	35 000	3 года	1/10/50
104801805	E14	св. на ветру	5	4100	420	40	$R_a > 90$	AC185-265	35 000	3 года	1/10/50

ФИЛАМЕНТНЫЕ ЛАМПЫ СВЕЧИ 5 Вт

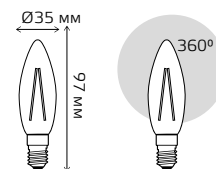

Артикул	Цоколь	Тип	Мощность, Вт	Цветовая температура, К	Световой поток, лм	Аналог лампы накаливания, Вт	Индекс цветопередачи	Рабочее напряжение, В	Время работы, ч	Гарантия	Количество в упаковке
103801105	E14	свеча	5	2700	420	40	$R_a > 90$	AC185-265	35 000	3 года	1/10/50
103801205	E14	свеча	5	4100	450	40	$R_a > 90$	AC185-265	35 000	3 года	1/10/50

ФИЛАМЕНТНЫЕ ЛАМПЫ

ШАРЫ 5 Вт



Артикул	Цоколь	Тип	Мощность, Вт	Цветовая температура, К	Световой поток, лм	Аналог лампы накаливания, Вт	Индекс цветопередачи	Рабочее напряжение, В	Время работы, ч	Гарантия	Количество в упаковке
105801105	E14	шар	5	2700	420	40	$R_a > 90$	AC185-265	35 000	3 года	1/10/50
105801205	E14	шар	5	4100	450	40	$R_a > 90$	AC185-265	35 000	3 года	1/10/50
105802105	E27	шар	5	2700	420	40	$R_a > 90$	AC185-265	35 000	3 года	1/10/50
105802205	E27	шар	5	4100	450	40	$R_a > 90$	AC185-265	35 000	3 года	1/10/50

ФИЛАМЕНТНЫЕ ЛАМПЫ

A60 6 Вт и 8 Вт

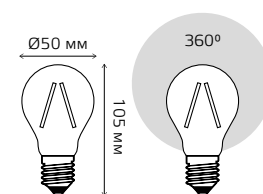
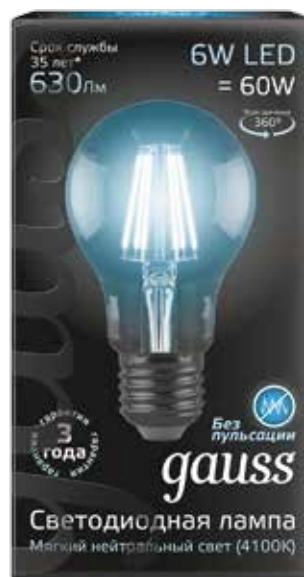
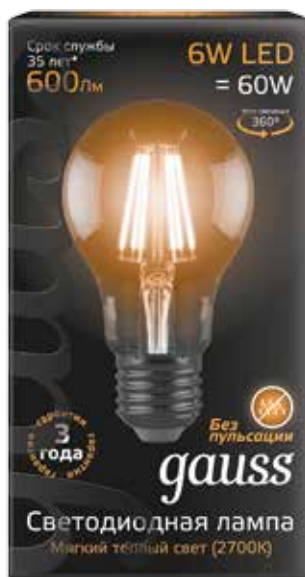

Артикул	Цоколь	Тип	Мощность, Вт	Цветовая температура, К	Световой поток, лм	Аналог лампы накаливания, Вт	Индекс цветопередачи	Рабочее напряжение, В	Время работы, ч	Гарантия	Количество в упаковке
102802106	E27	A60	6	2700	600	60	$R_a > 90$	AC185-265	35 000	3 года	1/10/50
102802206	E27	A60	6	4100	630	60	$R_a > 90$	AC185-265	35 000	3 года	1/10/50
102802108	E27	A60	8	2700	700	75	$R_a > 90$	AC185-265	35 000	3 года	1/10/50
102802208	E27	A60	8	4100	720	75	$R_a > 90$	AC185-265	35 000	3 года	1/10/50

ФИЛАМЕНТНЫЕ ЛАМПЫ

МАТОВЫЕ 5 Вт

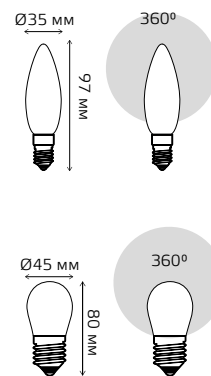

Артикул	Цоколь	Тип	Мощность, Вт	Цветовая температура, К	Световой поток, лм	Аналог лампы накаливания, Вт	Индекс цветопередачи	Рабочее напряжение, В	Время работы, ч	Гарантия	Количество в упаковке
103201105	E14	свеча	5	2700	420	40	$R_a > 90$	AC150-265	35 000	3 года	1/10/40
103201205	E14	свеча	5	4100	450	40	$R_a > 90$	AC150-265	35 000	3 года	1/10/40
105202105	E27	шар	5	2700	420	40	$R_a > 90$	AC150-265	35 000	3 года	1/10/40
105202205	E27	шар	5	4100	450	40	$R_a > 90$	AC150-265	35 000	3 года	1/10/40

ФИЛАМЕНТНЫЕ ЛАМПЫ ДИММИРУЕМЫЕ 5 Вт

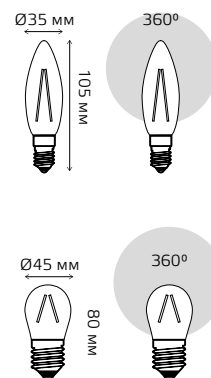

Артикул	Цоколь	Тип	Мощность, Вт	Цветовая температура, К	Световой поток, лм	Аналог лампы накаливания, Вт	Индекс цветопередачи	Рабочее напряжение, В	Время работы, ч	Гарантия	Количество в упаковке
103801105-D	E14	свеча	5	2700	420	40	$R_a > 90$	AC185-265	35 000	3 года	1/10/40
103801205-D	E14	свеча	5	4100	450	40	$R_a > 90$	AC185-265	35 000	3 года	1/10/40
105802105-D	E27	шар	5	2700	420	40	$R_a > 90$	AC185-265	35 000	3 года	1/10/40
105802205-D	E27	шар	5	4100	450	40	$R_a > 90$	AC185-265	35 000	3 года	1/10/40

ФИЛАМЕНТНЫЕ ЛАМПЫ

6 Вт

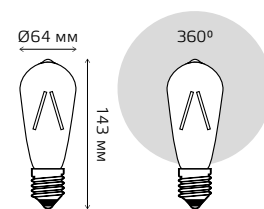

Артикул	Цоколь	Тип	Мощность, Вт	Цветовая температура, К	Световой поток, лм	Аналог лампы накаливания, Вт	Индекс цветопередачи	Рабочее напряжение, В	Время работы, ч	Гарантия	Количество в упаковке
102802006	E27	ST64	6	2400	550	60	R _a > 90	AC185-265	35 000	3 года	1/10/40

ФИЛАМЕНТНЫЕ ЛАМПЫ

6 Вт

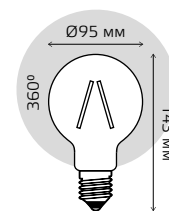
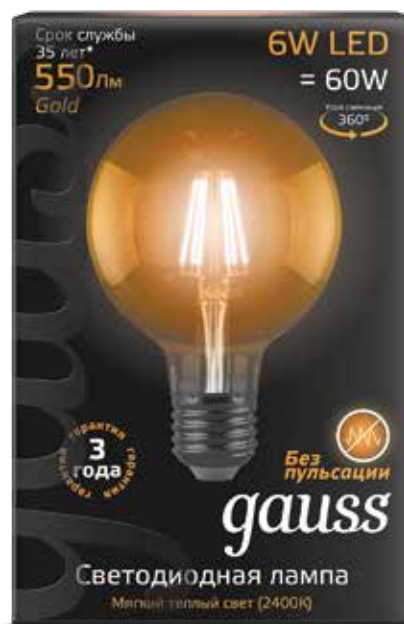

Артикул	Цоколь	Тип	Мощность, Вт	Цветовая температура, К	Световой поток, лм	Аналог лампы накаливания, Вт	Индекс цветопередачи	Рабочее напряжение, В	Время работы, ч	Гарантия	Количество в упаковке
105802006	E27	G95	6	2400	550	60	R _a > 90	AC185-265	35 000	3 года	1/20
105802106	E27	G95	6	2700	630	60	R _a > 90	AC185-265	35 000	3 года	1/20

СОФИТНЫЕ ЛАМПЫ

3 Вт

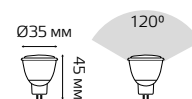

Артикул	Цоколь	Тип	Мощность, Вт	Цветовая температура, К	Световой поток, лм	Аналог галогенной лампы, Вт	Индекс цветопередачи	Радиатор	Рабочее напряжение, В	Время работы, ч	Гарантия	Количество в упаковке
132517103	GU4.0	MR11	3	2700	290	35	$R_a > 90$	пластик	AC150-265	35 000	3 года	1/10/100
132517203	GU4.0	MR11	3	4100	300	35	$R_a > 90$	пластик	AC150-265	35 000	3 года	1/10/100

СОФИТНЫЕ ЛАМПЫ

5 Вт, 12В



Артикул	Цоколь	Тип	Мощность, Вт	Цветовая температура, К	Световой поток, лм	Аналог галогенной лампы, Вт	Индекс цветопередачи	Радиатор	Рабочее напряжение, В	Время работы, ч	Гарантия	Количество в упаковке
201505105	GU5.3	MR16	5	2700	500	50	$R_a > 90$	алюминий пластик	DC 12	35 000	3 года	1/10/100
201505205	GU5.3	MR16	5	4100	530	50	$R_a > 90$	алюминий пластик	DC 12	35 000	3 года	1/10/100

СОФИТНЫЕ ЛАМПЫ

5 Вт



Артикул	Цоколь	Тип	Мощность, Вт	Цветовая температура, К	Световой поток, лм	Аналог галогенной лампы, Вт	Индекс цветопередачи	Радиатор	Рабочее напряжение, В	Время работы, ч	Гарантия	Количество в упаковке
101505105	GU5.3	MR16	5	2700	500	50	$R_a > 90$	алюминий пластик	AC150-265	35 000	3 года	1/10/100
101505205	GU5.3	MR16	5	4100	530	50	$R_a > 90$	алюминий пластик	AC150-265	35 000	3 года	1/10/100
101506105	GU10	MR16	5	2700	500	50	$R_a > 90$	алюминий пластик	AC150-265	35 000	3 года	1/10/100
101506205	GU10	MR16	5	4100	530	50	$R_a > 90$	алюминий пластик	AC150-265	35 000	3 года	1/10/100

СОФИТНЫЕ ЛАМПЫ

7 Вт



Артикул	Цоколь	Тип	Мощность, Вт	Цветовая температура, К	Световой поток, лм	Аналог галогенной лампы, Вт	Индекс цветопередачи	Радиатор	Рабочее напряжение, В	Время работы, ч	Гарантия	Количество в упаковке
101505107	GU5.3	MR16	7	2700	600	75	R _a >90	алюминий пластик	AC150-265	35 000	3 года	1/10/100
101505207	GU5.3	MR16	7	4100	630	75	R _a >90	алюминий пластик	AC150-265	35 000	3 года	1/10/100
101506107	GU10	MR16	7	2700	600	75	R _a >90	алюминий пластик	AC150-265	35 000	3 года	1/10/100
101506207	GU10	MR16	7	4100	630	75	R _a >90	алюминий пластик	AC150-265	35 000	3 года	1/10/100

СОФИТНЫЕ ЛАМПЫ

5 Вт ДИММИРУЕМЫЕ

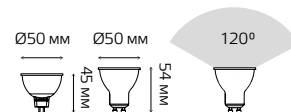

Артикул	Цоколь	Тип	Мощность, Вт	Цветовая температура, К	Световой поток, лм	Аналог галогенной лампы, Вт	Индекс цветопередачи	Радиатор	Рабочее напряжение, В	Время работы, ч	Гарантия	Количество в упаковке
101505105-D	GU5.3	MR16	5	2700	500	50	R _a >90	алюминий пластик	AC180-265	35 000	3 года	1/10/100
101505205-D	GU5.3	MR16	5	4100	530	50	R _a >90	алюминий пластик	AC180-265	35 000	3 года	1/10/100
101506105-D	GU10	MR16	5	2700	500	50	R _a >90	алюминий пластик	AC180-265	35 000	3 года	1/10/100
101506205-D	GU10	MR16	5	4100	530	50	R _a >90	алюминий пластик	AC180-265	35 000	3 года	1/10/100

ЗЕРКАЛЬНЫЕ ЛАМПЫ

R39 / R50 / R63



Артикул	Цоколь	Тип	Мощность, Вт	Цветовая температура, К	Световой поток, лм	Аналог лампы накаливания, Вт	Индекс цветопередачи	Радиатор	Рабочее напряжение, В	Время работы, ч	Гарантия	Количество в упаковке
106001104	E14	R39	4	2700	350	40	$R_a > 90$	алюминий пластик	AC150-265	35 000	3 года	1/10/50
106001204	E14	R39	4	4100	370	40	$R_a > 90$	алюминий пластик	AC150-265	35 000	3 года	1/10/50
106001106	E14	R50	6	2700	500	60	$R_a > 90$	алюминий пластик	AC150-265	35 000	3 года	1/10/50
106001206	E14	R50	6	4100	530	60	$R_a > 90$	алюминий пластик	AC150-265	35 000	3 года	1/10/50
106002109	E27	R63	9	2700	660	75	$R_a > 90$	алюминий пластик	AC150-265	35 000	3 года	1/10/40
106002209	E27	R63	9	4100	700	75	$R_a > 90$	алюминий пластик	AC150-265	35 000	3 года	1/10/40

ДЕКОРАТИВНЫЕ ЛАМПЫ ШАРЫ 6.5 Вт

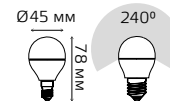

Артикул	Цоколь	Тип	Мощность, Вт	Цветовая температура, К	Световой поток, лм	Аналог лампы накаливания, Вт	Индекс цветопередачи	Радиатор	Рабочее напряжение, В	Время работы, ч	Гарантия	Количество в упаковке
105101107	E14	шар	6.5	2700	520	60	R _a >90	алюминий пластик	AC150-265	35 000	3 года	1/10/50
105101207	E14	шар	6.5	4100	550	60	R _a >90	алюминий пластик	AC150-265	35 000	3 года	1/10/50
105102107	E27	шар	6.5	2700	520	60	R _a >90	алюминий пластик	AC150-265	35 000	3 года	1/10/50
105102207	E27	шар	6.5	4100	550	60	R _a >90	алюминий пластик	AC150-265	35 000	3 года	1/10/50

ДЕКОРАТИВНЫЕ ЛАМПЫ СВЕЧИ и СВЕЧИ НА ВЕТРУ 6.5 Вт



Артикул	Цоколь	Тип	Мощность, Вт	Цветовая температура, К	Световой поток, лм	Аналог лампы накаливания, Вт	Индекс цветопередачи	Радиатор	Рабочее напряжение, В	Время работы, ч	Гарантия	Количество в упаковке
103101107	E14	свеча	6.5	2700	520	60	$R_a > 90$	алюм/пласт	AC150-265	35 000	3 года	1/10/50
103101207	E14	свеча	6.5	4100	550	60	$R_a > 90$	алюм/пласт	AC150-265	35 000	3 года	1/10/50
103102107	E27	свеча	6.5	2700	520	60	$R_a > 90$	алюм/пласт	AC150-265	35 000	3 года	1/10/50
103102207	E27	свеча	6.5	4100	550	60	$R_a > 90$	алюм/пласт	AC150-265	35 000	3 года	1/10/50
104101107	E14	св. на ветру	6.5	2700	520	60	$R_a > 90$	алюм/пласт	AC150-265	35 000	3 года	1/10/50
104101207	E14	св. на ветру	6.5	4100	550	60	$R_a > 90$	алюм/пласт	AC150-265	35 000	3 года	1/10/50

ЛАМПЫ ОБЩЕГО НАЗНАЧЕНИЯ

7 Вт

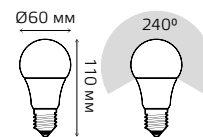

Артикул	Цоколь	Тип	Мощность, Вт	Цветовая температура, К	Световой поток, лм	Аналог лампы накаливания, Вт	Индекс цветопередачи	Радиатор	Рабочее напряжение, В	Время работы, ч	Гарантия	Количество в упаковке
102502107	E27	A60	7	2700	680	75	$R_a > 90$	алюминий пластик	AC150-265	35 000	3 года	1/10/40
102502207	E27	A60	7	4100	710	75	$R_a > 90$	алюминий пластик	AC150-265	35 000	3 года	1/10/40

ЛАМПЫ ОБЩЕГО НАЗНАЧЕНИЯ

12 Вт



Артикул	Цоколь	Тип	Мощность, Вт	Цветовая температура, К	Световой поток, лм	Аналог лампы накаливания, Вт	Индекс цветопередачи	Радиатор	Рабочее напряжение, В	Время работы, ч	Гарантия	Количество в упаковке
102502112	E27	A60	12	2700	1150	100	$R_a > 90$	алюминий пластик	АС150-265	35 000	3 года	1/10/40
102502212	E27	A60	12	4100	1200	100	$R_a > 90$	алюминий пластик	АС150-265	35 000	3 года	1/10/40

ЛАМПА С ИЗМЕНЯЕМОЙ ЦВЕТОВОЙ ТЕМПЕРАТУРОЙ

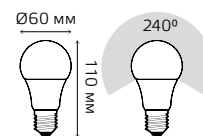

Артикул	Цоколь	Тип	Мощность, Вт	Цветовая температура, К	Световой поток, лм	Аналог лампы накаливания, Вт	Индекс цветопередачи	Радиатор	Рабочее напряжение, В	Время работы, ч	Гарантия	Количество в упаковке
102502110-Т	E27	A60	10	2700/4100	930	75	R _a >90	алюминий	АС180-240	35 000	3 года	1/10/50

ЛАМПЫ С ФУНКЦИЕЙ ШАГОВОГО ДИММИРОВАНИЯ

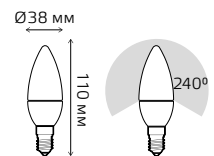
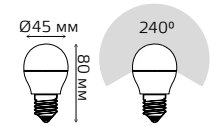
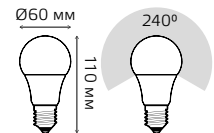

Артикул	Цоколь	Тип	Мощность, Вт	Цветовая температура, К	Световой поток, лм	Аналог лампы накаливания, Вт	Индекс цветопередачи	Радиатор	Рабочее напряжение, В	Время работы, ч	Гарантия	Количество в упаковке
102502110-S	E27	A60	10	2700	880/440/130	75	$R_a > 90$	алюминий/пластик	AC180-240	35 000	3 года	1/10/50
102502210-S	E27	A60	10	4100	920/460/140	75	$R_a > 90$	алюминий/пластик	AC180-240	35 000	3 года	1/10/50
105102107-S	E27	шар	7	2700	520/260/80	60	$R_a > 90$	алюминий/пластик	AC180-240	35 000	3 года	1/10/100
105102207-S	E27	шар	7	4100	550/275/85	60	$R_a > 90$	алюминий/пластик	AC180-240	35 000	3 года	1/10/100
105102107-S	E14	свеча	7	2700	520/260/80	60	$R_a > 90$	алюминий/пластик	AC180-240	35 000	3 года	1/10/100
105102207-S	E14	свеча	7	4100	550/260/80	60	$R_a > 90$	алюминий/пластик	AC180-240	35 000	3 года	1/10/100

КАПСУЛЬНЫЕ ЛАМПЫ 3 Вт

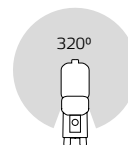
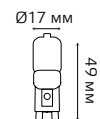

Артикул	Цоколь	Тип	Мощность, Вт	Цветовая температура, К	Световой поток, лм	Аналог галогенной лампы, Вт	Индекс цветопередачи	Радиатор	Рабочее напряжение, В	Время работы, ч	Гарантия	Количество в упаковке
107409103	G9	капсула	3	2700	240	35	R _a > 90	пластик	AC220-240	35 000	1 год	1/20/200
107409203	G9	капсула	3	4100	250	35	R _a > 90	пластик	AC220-240	35 000	1 год	1/20/200

КАПСУЛЬНЫЕ ЛАМПЫ 2 Вт

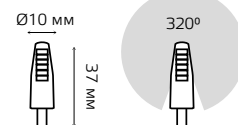

Артикул	Цоколь	Тип	Мощность, Вт	Цветовая температура, К	Световой поток, лм	Аналог галогенной лампы, Вт	Индекс цветопередачи	Корпус	Рабочее напряжение, В	Время работы, ч	Гарантия	Количество в упаковке
107707102	G4	капсула	2	2700	190	25	$R_a > 90$	силикон	AC220-240	35 000	1 год	1/20/200
107707202	G4	капсула	2	4100	200	25	$R_a > 90$	силикон	AC220-240	35 000	1 год	1/20/200
207707102	G4	капсула	2	2700	190	25	$R_a > 90$	силикон	AC/DC 12	35 000	1 год	1/20/200
207707202	G4	капсула	2	4100	200	25	$R_a > 90$	силикон	AC/DC 12	35 000	1 год	1/20/200

КАПСУЛЬНЫЕ ЛАМПЫ

3 Вт 220 В

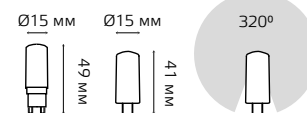

Артикул	Цоколь	Тип	Мощность, Вт	Цветовая температура, К	Световой поток, лм	Аналог галогенной лампы, Вт	Индекс цветопередачи	Корпус	Рабочее напряжение, В	Время работы, ч	Гарантия	Количество в упаковке
107709103	G9	капсула	3	2700	230	35	$R_a > 90$	силикон	AC150-265	35 000	1 год	1/20/200
107709203	G9	капсула	3	4100	250	35	$R_a > 90$	силикон	AC150-265	35 000	1 год	1/20/200
107707103	G4	капсула	3	2700	230	35	$R_a > 90$	силикон	AC150-265	35 000	1 год	1/20/200
107707203	G4	капсула	3	4100	250	35	$R_a > 90$	силикон	AC150-265	35 000	1 год	1/20/200
107719103	GY6.35	капсула	3	2700	230	35	$R_a > 90$	силикон	AC185-265	35 000	1 год	1/20/200
107719203	GY6.35	капсула	3	4100	250	35	$R_a > 90$	силикон	AC185-265	35 000	1 год	1/20/200

КАПСУЛЬНЫЕ ЛАМПЫ

3 Вт 12 В

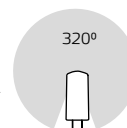

Артикул	Цоколь	Тип	Мощность, Вт	Цветовая температура, К	Световой поток, лм	Аналог галогенной лампы, Вт	Индекс цветопередачи	Корпус	Рабочее напряжение, В	Время работы, ч	Гарантия	Количество в упаковке
207707103	G4	капсула	3	2700	230	35	$R_a > 90$	силикон	AC/DC 12	35 000	1 год	1/20/200
207707203	G4	капсула	3	4100	250	35	$R_a > 90$	силикон	AC/DC 12	35 000	1 год	1/20/200

КАПСУЛЬНЫЕ ЛАМПЫ 3 Вт ДИММИРУЕМЫЕ

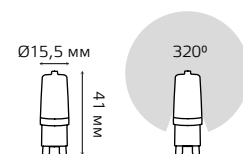

Артикул	Цоколь	Тип	Мощность, Вт	Цветовая температура, К	Световой поток, лм	Аналог галогенной лампы, Вт	Индекс цветопередачи	Радиатор	Рабочее напряжение, В	Время работы, ч	Гарантия	Количество в упаковке
107309103	G9	капсула	3	2700	280	35	R _a > 90	керамика	185-265	35 000	1 год	1/20/200
107309203	G9	капсула	3	4100	300	35	R _a > 90	керамика	185-265	35 000	1 год	1/20/200

ЛАМПЫ GX53 и GX70

6 Вт, 8 Вт и 12 Вт



Артикул	Цоколь	Тип	Мощность, Вт	Цветовая температура, К	Световой поток, лм	Аналог КЛЛ, Вт	Индекс цветопередачи	Радиатор	Рабочее напряжение, В	Время работы, ч	Время работы, ч	Количество в упаковке
108008106	GX53	tablet	6	2700	460	15	$R_a > 90$	алюм/пласт	AC150-265	35 000	3 года	1/10/50
108008206	GX53	tablet	6	4100	490	15	$R_a > 90$	алюм/пласт	AC150-265	35 000	3 года	1/10/50
108008108	GX53	tablet	8	2700	680	20	$R_a > 90$	алюм/пласт	AC150-265	35 000	3 года	1/10/50
108008208	GX53	tablet	8	4100	690	20	$R_a > 90$	алюм/пласт	AC150-265	35 000	3 года	1/10/50
131016112	GX70	tablet	12	2700	1000	25	$R_a > 90$	алюм/пласт	AC150-265	35 000	3 года	1/10/40
131016212	GX70	tablet	12	4100	1150	25	$R_a > 90$	алюм/пласт	AC150-265	35 000	3 года	1/10/40

ДАУНЛАЙТЫ

7 Вт и 11 Вт

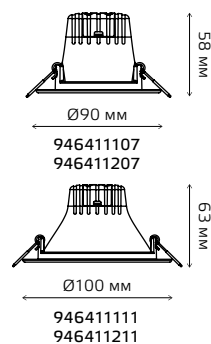

Артикул	Мощность, Вт	Цветовая температура, К	Световой поток, лм	Индекс цветопередачи	Диаметр отверстия, мм	Рабочее напряжение, В	Время работы, ч	Гарантия	Количество в упаковке
946411107	7	3000	500	$R_a > 80$	65	220-240	35 000	2 года	1/20
946411207	7	4000	520	$R_a > 80$	65	220-240	35 000	2 года	1/20
946411111	11	3000	880	$R_a > 80$	100	220-240	35 000	2 года	1/20
946411211	11	4000	900	$R_a > 80$	100	220-240	35 000	2 года	1/20

ДАУНЛАЙТЫ

6 Вт

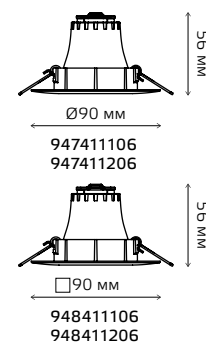

Артикул	Мощность, Вт	Цветовая температура, К	Световой поток, лм	Индекс цветопередачи	Диаметр отверстия, мм	Рабочее напряжение, В	Время работы, ч	Гарантия	Количество в упаковке
947411106	6	3000	500	$R_a > 80$	65	220-240	35 000	2 года	1/40
947411206	6	4000	520	$R_a > 80$	65	220-240	35 000	2 года	1/40
948411106	6	3000	500	$R_a > 80$	65	220-240	35 000	2 года	1/40
948411206	6	4000	520	$R_a > 80$	65	220-240	35 000	2 года	1/40

СВЕТИЛЬНИК УЛЬТРАТОНКИЙ ВСТРАИВАЕМЫЙ КРУГЛЫЙ IP20



13 мм |  | 22 мм

Ø120 мм

939111106
939111206

13 мм |  | 22 мм

Ø145 мм

939111109
939111209

13 мм |  | 22 мм

Ø170 мм

939111112
939111212
939111115
939111215

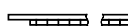
13 мм |  | 22 мм

Ø225 мм

939111118
939111218

Артикул	Мощность, Вт	Цветовая температура, К	Световой поток, лм	Аналог светильника с ЛН, Вт	Индекс цветопередачи	Рабочее напряжение, В	Диаметр монтажного отверстия, мм	Время работы, ч	Гарантия	Количество в упаковке
939111106	6	2700	360	40	R _a >90	AC185-265	105	35 000	3 года	1/20
939111206	6	4100	400	40	R _a >90	AC185-265	105	35 000	3 года	1/20
939111109	9	2700	610	60	R _a >90	AC185-265	130	35 000	3 года	1/20
939111209	9	4100	660	60	R _a >90	AC185-265	130	35 000	3 года	1/20
939111112	12	2700	800	75	R _a >90	AC185-265	155	35 000	3 года	1/20
939111212	12	4100	880	75	R _a >90	AC185-265	155	35 000	3 года	1/20
939111115	15	2700	990	100	R _a >90	AC185-265	155	35 000	3 года	1/20
939111215	15	4100	1100	100	R _a >90	AC185-265	155	35 000	3 года	1/20
939111118	18	2700	1200	120	R _a >90	AC185-265	210	35 000	3 года	1/20
939111218	18	4100	1350	120	R _a >90	AC185-265	210	35 000	3 года	1/20

СВЕТИЛЬНИК УЛЬТРАТОНКИЙ ВСТРАИВАЕМЫЙ КВАДРАТНЫЙ IP20

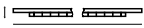

13 мм |  | 22 мм
120×120 мм
940111106
940111206

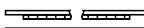
13 мм |  | 22 мм
145×145 мм
940111109
940111209

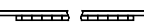
13 мм |  | 22 мм
170×170 мм
940111112
940111212
940111115
940111215

Артикул	Мощность, Вт	Цветовая температура, К	Световой поток, лм	Аналог светильника с ЛН, Вт	Индекс цветопередачи	Рабочее напряжение, В	Монтажное отверстие, мм	Время работы, ч	Гарантия	Количество в упаковке
940111106	6	2700	360	40	R _a >90	AC185-265	105×105	35 000	3 года	1/20
940111206	6	4100	400	40	R _a >90	AC185-265	105×105	35 000	3 года	1/20
940111109	9	2700	610	60	R _a >90	AC185-265	130×130	35 000	3 года	1/20
940111209	9	4100	660	60	R _a >90	AC185-265	130×130	35 000	3 года	1/20
940111112	12	2700	800	75	R _a >90	AC185-265	155×155	35 000	3 года	1/20
940111212	12	4100	880	75	R _a >90	AC185-265	155×155	35 000	3 года	1/20
940111115	15	2700	990	100	R _a >90	AC185-265	155×155	35 000	3 года	1/20
940111215	15	4100	1100	100	R _a >90	AC185-265	155×155	35 000	3 года	1/20

СВЕТИЛЬНИКИ С ПОДСВЕТКОЙ ВСТРАИВАЕМЫЕ КРУГЛЫЕ

3 режима работы

Основной свет
и светодиодная подсветка

Основной свет

Светодиодная подсветка

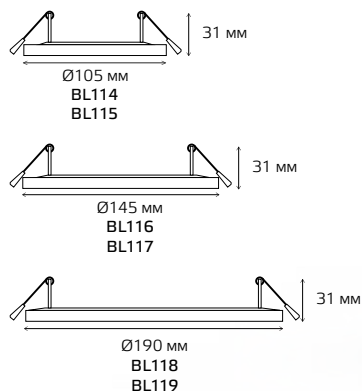

Артикул	Мощность, Вт	Цветовая температура, К	Световой поток, лм	Индекс цветопередачи	Рабочее напряжение, В	Диаметр монтажного отверстия, мм	Время работы, ч	Гарантия	Количество в упаковке
BL114	3+3	3000	320/350	$R_a > 80$	АС 85-265	85	25 000	1 год	1/40
BL115	3+3	4000	320/350	$R_a > 80$	АС 85-265	85	25 000	1 год	1/40
BL116	6+3	3000	450/540	$R_a > 80$	АС 85-265	120	25 000	1 год	1/40
BL117	6+3	4000	450/540	$R_a > 80$	АС 85-265	120	25 000	1 год	1/40
BL118	12+4	3000	800/960	$R_a > 80$	АС 85-265	170	25 000	1 год	1/20
BL119	12+4	4000	800/960	$R_a > 80$	АС 85-265	170	25 000	1 год	1/20

СВЕТИЛЬНИКИ С ПОДСВЕТКОЙ ВСТРАИВАЕМЫЕ КВАДРАТНЫЕ

3 режима работы

Основной свет
и светодиодная подсветка

Основной свет

Светодиодная подсветка

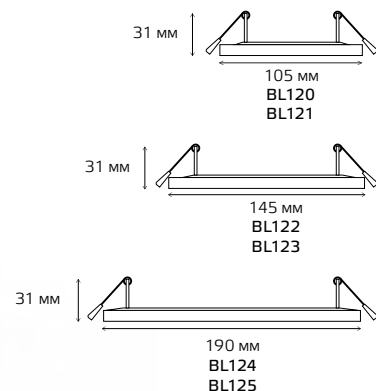

Артикул	Мощность, Вт	Цветовая температура, К	Световой поток, лм	Индекс цветопередачи	Рабочее напряжение, В	Монтажное отверстие, мм	Время работы, ч	Гарантия	Количество в упаковке
BL120	3+3	3000	320/350	$R_a > 80$	AC 85-265	85×85	25 000	1 год	1/40
BL121	3+3	4000	320/350	$R_a > 80$	AC 85-265	85×85	25 000	1 год	1/40
BL122	6+3	3000	450/540	$R_a > 80$	AC 85-265	120×120	25 000	1 год	1/40
BL123	6+3	4000	450/540	$R_a > 80$	AC 85-265	120×120	25 000	1 год	1/40
BL124	12+4	3000	800/960	$R_a > 80$	AC 85-265	170×170	25 000	1 год	1/20
BL125	12+4	4000	800/960	$R_a > 80$	AC 85-265	170×170	25 000	1 год	1/20

СВЕТИЛЬНИКИ ЛИНЕЙНЫЕ TL IP20

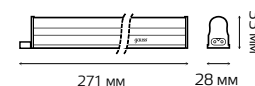

130511205

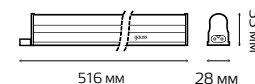

130511210

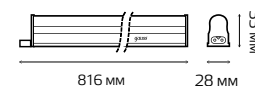

130511212



130511215

Артикул	Мощность, Вт	Цветовая температура, К	Световой поток, лм	Степень защиты	Индекс цветопередачи	Рабочее напряжение, В	Время работы, ч	Гарантия	Количество в упаковке
130511205	5	4100	420	IP20	$R_a > 90$	AC185-265	35 000	3 года	1/10
130511210	10	4100	720	IP20	$R_a > 90$	AC185-265	35 000	3 года	1/10
130511212	12	4100	1050	IP20	$R_a > 90$	AC185-265	35 000	3 года	1/10
130511215	15	4100	1320	IP20	$R_a > 90$	AC185-265	35 000	3 года	1/10

ПРОЖЕКТОРЫ IP65



Артикул	Мощность, Вт	Цветовая температура, К	Световой поток, лм	Аналог, Вт	Степень защиты	Рабочее напряжение, В	Размеры, а×б×с мм	Время работы, ч	Гарантия	Количество в упаковке
613100310	10	6500	700	150	IP65	170-264	140×120×33	35 000	1 год	1/24
613100320	20	6500	1500	300	IP65	170-264	195×185×42	35 000	1 год	1/16
613100330	30	6500	2200	450	IP65	170-264	240×228×46	35 000	1 год	1/10
613100350	50	6500	3800	750	IP65	170-264	297×285×55	35 000	1 год	1/6
613100370	70	6500	5200	1100	IP65	170-264	297×285×55	35 000	1 год	1/6
613100100	100	6500	7400	1500	IP65	170-264	303×290×75	35 000	1 год	1/5
613100150	150	6500	11150	2300	IP65	170-264	303×290×85	35 000	1 год	1/4

СВЕТОДИОДНЫЕ СВЕТИЛЬНИКИ «ЕСО» КРУГЛЫЕ IP65

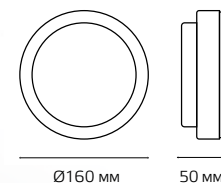

Артикул	Мощность, Вт	Цветовая температура, К	Световой поток, лм	Аналог светильника с ЛН, Вт	Степень защиты	Индекс цветопередачи	Рабочее напряжение, В	Время работы, ч	Гарантия	Количество в упаковке
126411208	8	4000	680	75	IP65	$R_a > 80$	AC220-240	35 000	2 года	1/20
126411308	8	6500	700	75	IP65	$R_a > 80$	AC220-240	35 000	2 года	1/20
126411212	12	4000	940	100	IP65	$R_a > 80$	AC220-240	35 000	2 года	1/20
126411312	12	6500	980	100	IP65	$R_a > 80$	AC220-240	35 000	2 года	1/20

СВЕТИЛЬНИКИ С ДЕКОРАТИВНЫМ КОЛЬЦОМ С ЗАЩИТОЙ IP20

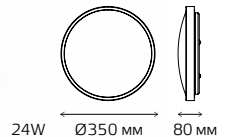
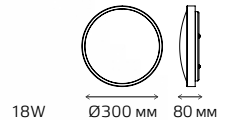

Артикул	Мощность, Вт	Цветовая температура, К	Световой поток, лм	Цвет	Аналог светильника с ЛЦ, Вт	Индекс цветопередачи R_a	Рабочее напряжение, В	Время работы, ч	Гарантия	Количество в упаковке
941421112	12	2700	850	серебристый	100	$R_a > 90$	AC185-265	35 000	3 года	1/5
941421212	12	4100	900	серебристый	100	$R_a > 90$	AC185-265	35 000	3 года	1/5
941422112	12	2700	850	хром	100	$R_a > 90$	AC185-265	35 000	3 года	1/5
941422212	12	4100	900	хром	100	$R_a > 90$	AC185-265	35 000	3 года	1/5
941420112	12	2700	850	белый	100	$R_a > 90$	AC185-265	35 000	3 года	1/5
941420212	12	4100	900	белый	100	$R_a > 90$	AC185-265	35 000	3 года	1/5
941421118	18	2700	1200	серебристый	150	$R_a > 90$	AC185-265	35 000	3 года	1/5
941421218	18	4100	1300	серебристый	150	$R_a > 90$	AC185-265	35 000	3 года	1/5
941422118	18	2700	1200	хром	150	$R_a > 90$	AC185-265	35 000	3 года	1/5
941422218	18	4100	1300	хром	150	$R_a > 90$	AC185-265	35 000	3 года	1/5
941420118	18	2700	1200	белый	150	$R_a > 90$	AC185-265	35 000	3 года	1/5
941420218	18	4100	1300	белый	150	$R_a > 90$	AC185-265	35 000	3 года	1/5
941421124	24	2700	1650	серебристый	200	$R_a > 90$	AC185-265	35 000	3 года	1/5
941421224	24	4100	1750	серебристый	200	$R_a > 90$	AC185-265	35 000	3 года	1/5
941422124	24	2700	1650	хром	200	$R_a > 90$	AC185-265	35 000	3 года	1/5
941422224	24	4100	1750	хром	200	$R_a > 90$	AC185-265	35 000	3 года	1/5
941420124	24	2700	1650	белый	200	$R_a > 90$	AC185-265	35 000	3 года	1/5
941420224	24	4100	1750	белый	200	$R_a > 90$	AC185-265	35 000	3 года	1/5

СВЕТИЛЬНИКИ IP20

АНАЛОГИ СВЕТИЛЬНИКОВ ЛПО

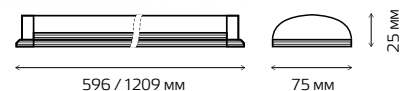
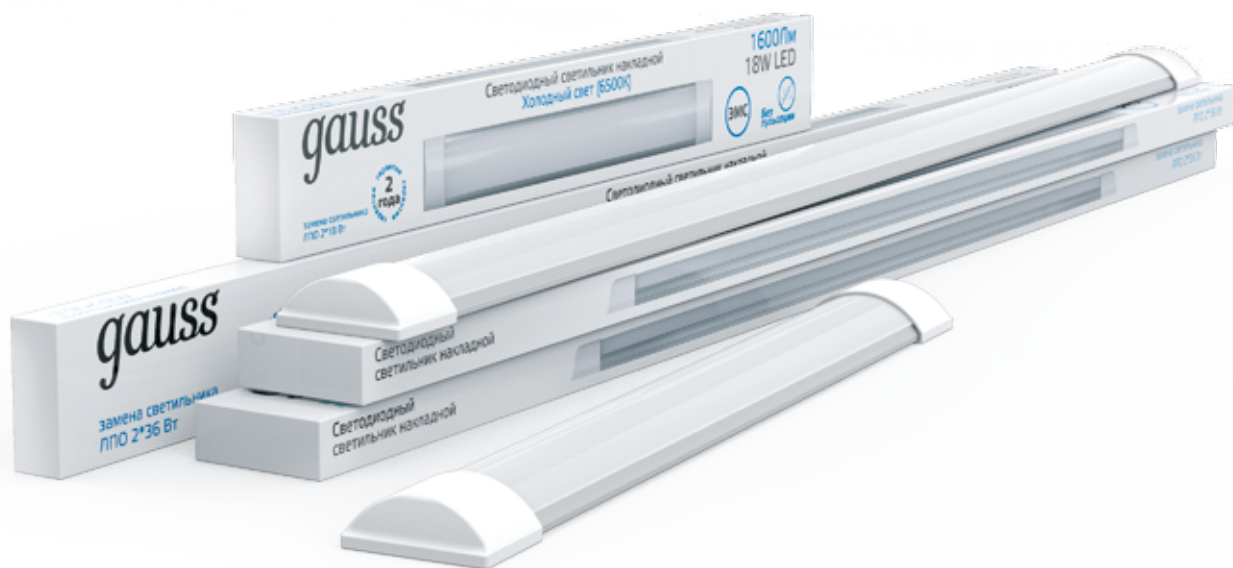

Артикул	Мощность, Вт	Цветовая температура, К	Световой поток, лм	Аналог светильника, Вт	Степень защиты	Индекс цветопередачи	Рабочее напряжение, В	Время работы, ч	Гарантия	Количество в упаковке
144124218	18	4000	1600	ЛПО 2*18	IP20	$R_a > 80$	AC170-265	35 000	2 года	1/25
144124318	18	6500	1600	ЛПО 2*18	IP20	$R_a > 80$	AC170-265	35 000	2 года	1/25
144125236	36	4000	3000	ЛПО 2*36	IP20	$R_a > 80$	AC170-265	35 000	2 года	1/25
144125336	36	6500	3000	ЛПО 2*36	IP20	$R_a > 80$	AC170-265	35 000	2 года	1/25

СВЕТИЛЬНИКИ IP65

АНАЛОГИ СВЕТИЛЬНИКОВ ЛСП

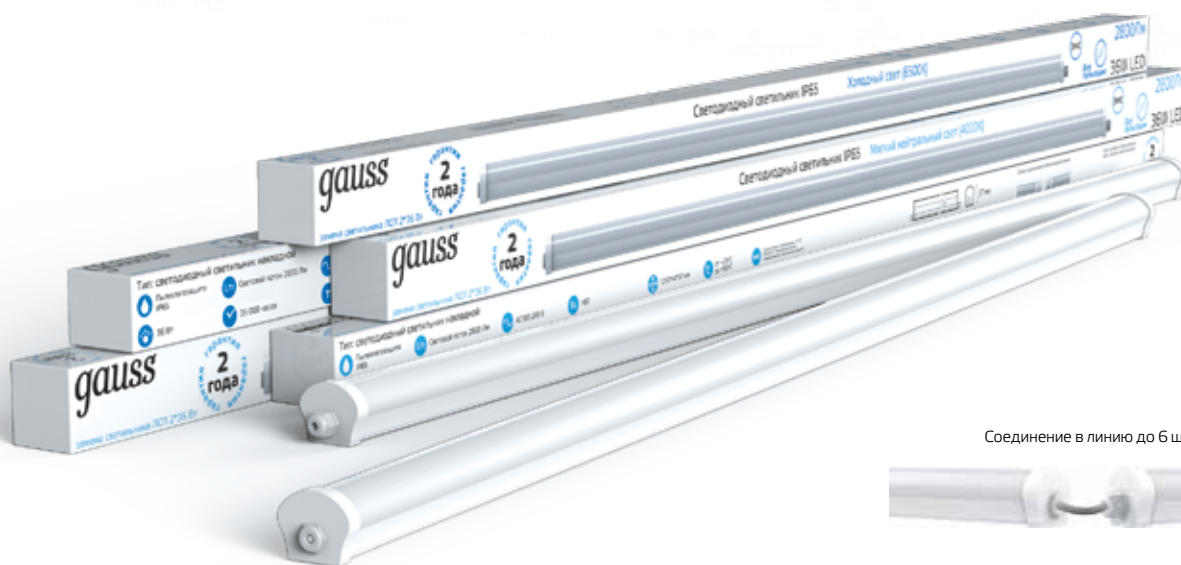

Соединение в линию до 6 штук

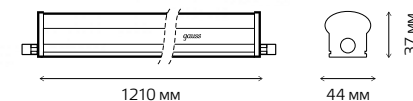

Артикул	Мощность, Вт	Цветовая температура, К	Световой поток, лм	Аналог светильника, Вт	Степень защиты	Индекс цветопередачи	Рабочее напряжение, В	Время работы, ч	Гарантия	Количество в упаковке
143425236	36	4000	2800	ЛСП 2*36	IP65	$R_a > 80$	AC185-265	35 000	2 года	1/30
143425336	36	6500	2800	ЛСП 2*36	IP65	$R_a > 80$	AC185-265	35 000	2 года	1/30

ПАНЕЛЬ АНТИКРИЗИСНАЯ



Артикул	Мощность, Вт	Цветовая температура, К	Световой поток, лм	Аналог светильника с ЛЦ, Вт	Степень защиты	Индекс цветопередачи	Рабочее напряжение, В	Время работы, ч	Гарантия	Количество в упаковке
842123236	36	4000	2900	4*18	IP20	$R_a > 75$	AC160-260	35 000	2 года	1/30
842123336	36	6500	2900	4*18	IP20	$R_a > 75$	AC160-260	35 000	2 года	1/30

СВЕТОДИОДНАЯ ЛЕНТА & SMART LIGHT



gauss



SMART LIGHT

Новая умная лента с инфракрасным датчиком и световым сенсором реагирует на движение при снижении уровня освещенности в ночное время и включается автоматически. Лента мощностью всего 5 Вт светит мягко и не слепит глаза, привыкшие к темноте. Это идеальное решение для кухни, ванной комнаты, спальни или детской. Теперь можно забыть о ночниках!

УМНАЯ ПОДСВЕТКА

5 Вт



Артикул	Мощность, Вт/м	Цвет свечения	Степень защиты ленты	Длина ленты, м	Время работы, ч	Гарантия	Количество в упаковке
311011105	5	теплый	IP65	1.2	35 000	3 года	1/20
311011205	5	холодный	IP65	1.2	35 000	3 года	1/20

СВЕТОДИОДНАЯ ЛЕНТА

4.8 Вт/м, 2835 60SMD



Артикул	Мощность, Вт/м	Цвет свечения	Степень защиты	Рабочее напряжение, В	Количество светодиодов / м	Длина, м	Время работы, ч	Гарантия	Количество в упаковке
312000105	4.8	теплый	IP20	12DC	60	5	35 000	1 год	1/50
312000305	4.8	холодный	IP20	12DC	60	5	35 000	1 год	1/50
311000105	4.8	теплый	IP66	12DC	60	5	35 000	1 год	1/50
311000305	4.8	холодный	IP66	12DC	60	5	35 000	1 год	1/50

СВЕТОДИОДНАЯ ЛЕНТА

7.2 Вт/м, 5050 SMD



Артикул	Мощность, Вт/м	Цвет свечения	Степень защиты	Рабочее напряжение, В	Количество светодиодов / м	Длина, м	Время работы, ч	Гарантия	Количество в упаковке
312000107	7.2	теплый	IP20	12DC	30	5	35 000	1 год	1/50
312000307	7.2	холодный	IP20	12DC	30	5	35 000	1 год	1/50
311000107	7.2	теплый	IP66	12DC	30	5	35 000	1 год	1/50
311000307	7.2	холодный	IP66	12DC	30	5	35 000	1 год	1/50

СВЕТОДИОДНАЯ ЛЕНТА

9.6 Вт/м, 2835 120SMD



Артикул	Мощность, Вт/м	Цвет свечения	Степень защиты	Рабочее напряжение, В	Количество светодиодов / м	Длина, м	Время работы, ч	Гарантия	Количество в упаковке
312000110	9.6	теплый	IP20	12DC	120	5	35 000	1 год	1/50
312000310	9.6	холодный	IP20	12DC	120	5	35 000	1 год	1/50
311000110	9.6	теплый	IP66	12DC	120	5	35 000	1 год	1/50
311000310	9.6	холодный	IP66	12DC	120	5	35 000	1 год	1/50

СВЕТОДИОДНАЯ ЛЕНТА

14.4 Вт/м, 5050 SMD



Артикул	Мощность, Вт/м	Цвет свечения	Степень защиты	Рабочее напряжение, В	Количество светодиодов / м	Длина, м	Время работы, ч	Гарантия	Количество в упаковке
312000114	14.4	теплый	IP20	12DC	60	5	35 000	1 год	1/50
312000314	14.4	холодный	IP20	12DC	60	5	35 000	1 год	1/50
311000114	14.4	теплый	IP66	12DC	60	5	35 000	1 год	1/50
311000314	14.4	холодный	IP66	12DC	60	5	35 000	1 год	1/50

СВЕТОДИОДНАЯ ЛЕНТА

RGB 14.4 Вт/м, 5050 SMD



Артикул	Мощность, Вт/м	Цвет свечения	Степень защиты	Рабочее напряжение, В	Количество светодиодов / м	Длина, м	Время работы, ч	Гарантия	Количество в упаковке
312000414	14.4	RGB	IP20	12DC	60	5	35 000	1 год	1/50
311000414	14.4	RGB	IP66	12DC	60	5	35 000	1 год	1/50

СВЕТОДИОДНАЯ ЛЕНТА

RGB 7.2 Вт/м, 5050 SMD



Артикул	Мощность, Вт/м	Цвет свечения	Степень защиты	Рабочее напряжение, В	Количество светодиодов / м	Длина, м	Время работы, ч	Гарантия	Количество в упаковке
312000407	7.2	RGB	IP20	12DC	30	5	35 000	1 год	1/50
311000407	7.2	RGB	IP66	12DC	30	5	35 000	1 год	1/50

СВЕТОДИОДНАЯ ЛЕНТА

ЦВЕТНАЯ 4.8 Вт/м, 2835 60SMD

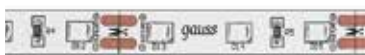

Артикул	Мощность, Вт/м	Цвет свечения	Степень защиты	Рабочее напряжение, В	Количество светодиодов / м	Длина, м	Время работы, ч	Гарантия	Количество в упаковке
312000705	4.8	Красный	IP20	12DC	60	5	35 000	1 год	1/50
312000605	4.8	Зеленый	IP20	12DC	60	5	35 000	1 год	1/50
312000505	4.8	Синий	IP20	12DC	60	5	35 000	1 год	1/50

СВЕТОДИОДНАЯ ЛЕНТА

ЦВЕТНАЯ 4.8 Вт/м, 2835 60SMD



Артикул	Мощность, Вт/м	Цвет свечения	Степень защиты	Рабочее напряжение, В	Количество светодиодов / м	Длина, м	Время работы, ч	Гарантия	Количество в упаковке
311000705	4.8	Красный	IP66	12DC	60	5	35 000	1 год	1/50
311000605	4.8	Зеленый	IP66	12DC	60	5	35 000	1 год	1/50
311000505	4.8	Синий	IP66	12DC	60	5	35 000	1 год	1/50

БЛОКИ ПИТАНИЯ ДЛЯ СВЕТОДИОДНОЙ ЛЕНТЫ, IP20



202003015



202003030



202003040



202003060



202003100



202003150



202003250



202003400

Артикул	Мощность, Вт	Степень защиты	Входное напряжение, В	Размеры, мм	Гарантия	Количество в упаковке
202003015	15	IP20	AC220-240	77×48×20	1 год	1/200
202003030	30	IP20	AC220-240	90×57×38	1 год	1/100
202003040	40	IP20	AC220-240	110×78×35	1 год	1/72
202003060	60	IP20	AC220-240	160×98×38	1 год	1/72
202003100	100	IP20	AC220-240	199×98×38	1 год	1/28
202003150	150	IP20	AC220-240	199×98×42	1 год	1/28
202003250	250	IP20	AC220-240	200×100×50	1 год	1/25
202003400	400	IP20	AC220-240	215×115×50	1 год	1/24

БЛОКИ ПИТАНИЯ ДЛЯ СВЕТОДИОДНОЙ ЛЕНТЫ, IP66



202023015



202023030



202023040



202023060



202023100



202023150



202023200

Артикул	Мощность, Вт	Степень защиты	Входное напряжение, В	Размеры, мм	Гарантия	Количество в упаковке
202023015	15	IP66	AC220-240	70×39×31	1 год	1/100
202023030	30	IP66	AC220-240	200×30×20	1 год	1/50
202023040	40	IP66	AC220-240	200×30×20	1 год	1/50
202023060	60	IP66	AC220-240	175×72×45	1 год	1/20
202023100	100	IP66	AC220-240	230×72×45	1 год	1/15
202023150	150	IP66	AC220-240	230×72×45	1 год	1/15
202023200	200	IP66	AC220-240	230×120×58	1 год	1/5

КОНТРОЛЛЕРЫ ДЛЯ СВЕТОДИОДНОЙ ЛЕНТЫ RGB



201013288



201113288

Артикул	Мощность, Вт	Степень защиты	Рабочее напряжение, В	Размеры, мм	Гарантия	Количество в упаковке
201013288	288/576	IP20	12-24DC	83×79×33	1 год	1/28
201113288	288/576	IP20	12-24DC	83×79×33	1 год	1/28

КОННЕКТОРЫ ДЛЯ СОЕДИНЕНИЯ СВЕТОДИОДНОЙ ЛЕНТЫ



204200000
205200000



209200000



241200000
251200000



291200000

Артикул	Тип соединения	Тип коннектора	Размеры, мм	Количество в упаковке
204200000	жёсткое	2835/60	16×13×5	5/2000
205200000	жёсткое	5050, 2835/120	16×15×5	5/2000
209200000	жёсткое	RGB	16×15×5	5/2000
241200000	гибкое	2835/60	16×13×5	3/1200
251200000	гибкое	5050, 2835/120	16×15×5	3/1200
291200000	гибкое	RGB	16×15×5	3/1200

= 100W

POS-МАТЕРИАЛЫ

gauss



gauss

одная лампа
Мягкий нейтральный свет (4100K)



gauss
LED 12W

gauss

Срок службы
35 лет*
1270лм

Экономия 88%

12W

Срок службы
в 35 раз дольше
обычных
лампочек.

Лампа устойчива
к перепадам
напряжения
и температуры.

Срок службы
35 лет*
1270лм

12W LED
= 100W



gauss



Гарантия
3 года
Гарантия

gauss

Светодиодная лампа
Мягкий нейтральный свет (4100K)

РЕКЛАМНАЯ ПОДДЕРЖКА ПАРТНЕРОВ

РЕКЛАМНЫЕ МАТЕРИАЛЫ



Рекламные постеры
на самоклеящейся основе



Воблер
Ø150 мм



Реклама на транспорте



Наружная реклама

РЕКЛАМНАЯ ПОДДЕРЖКА ПАРТНЕРОВ POS-МАТЕРИАЛЫ И ТОРГОВОЕ ОБОРУДОВАНИЕ



Стоппер двусторонний
L553×H294 мм



Шелфтокер
L800×H80 мм



Проверочный стенд на 19 цоколей 220
(E27, E14, E14, GU10, GU5.3)
L450×B240×H350 мм



Мини-витрина Gauss
L360×B105×H679 мм



Универсальная подставка
(E27, E14, GU5.3)
L50×H32 мм



Проверочный стенд на 5 цоколей 220
(E27, E14, GU10, GU5.3, GU5.3)
L270×B85×H50 мм

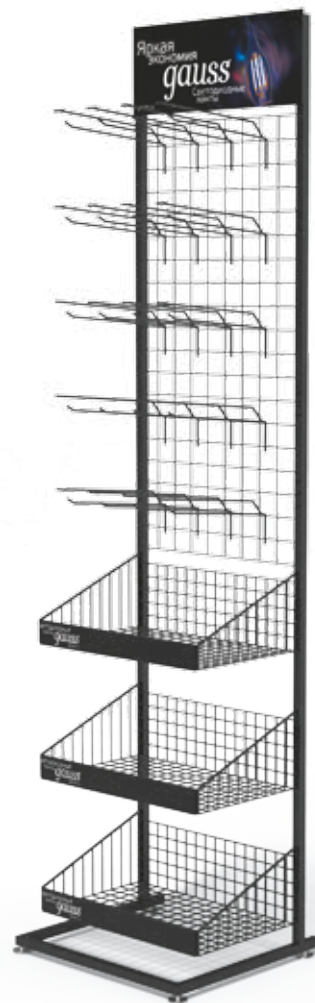

Напольный стенд
L495×B450×H2005 мм