



LEDEL

2015

Большой технический каталог продукции

Светодиодное освещение
и системы управления

LEDEL

2015

Большой технический каталог продукции

Светодиодное освещение
и системы управления

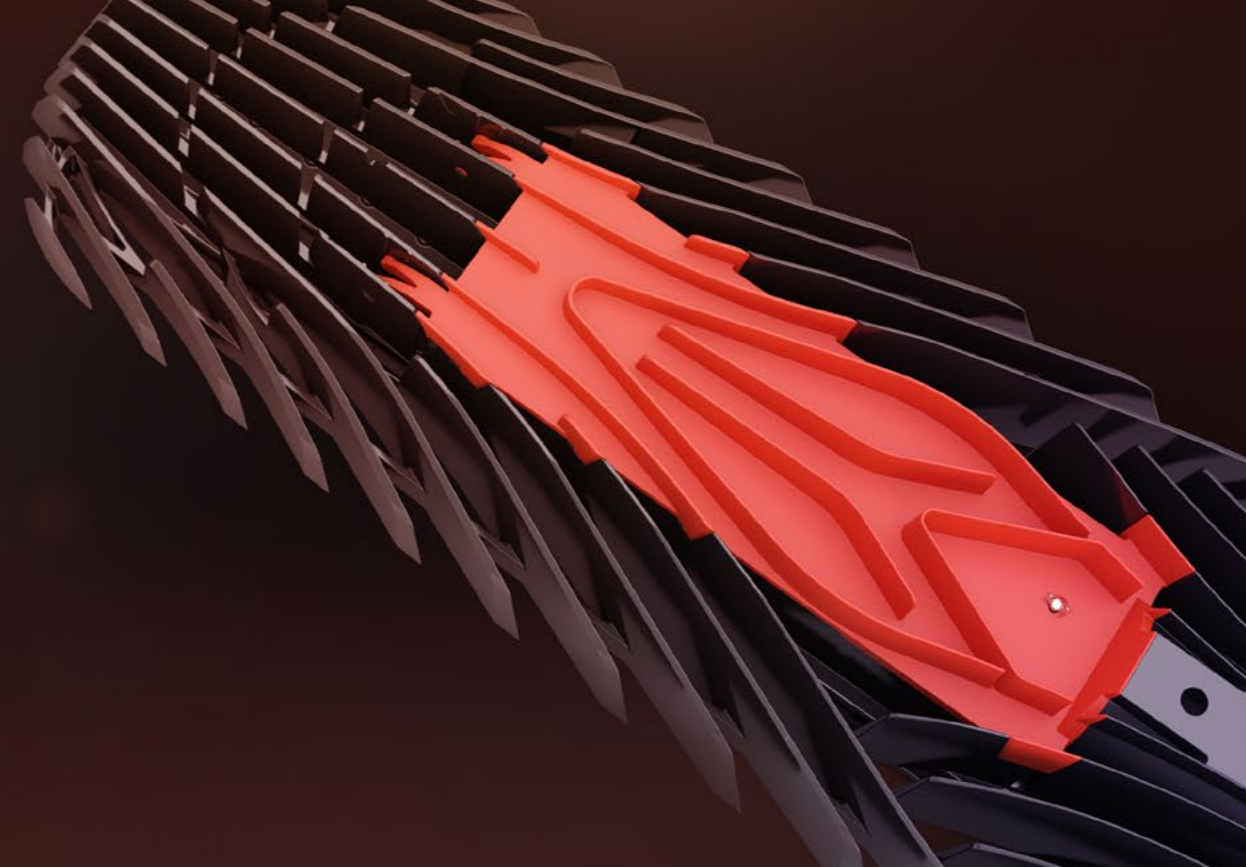

За каждой идеей стоит **человек**,
за каждым продуктом — **команда**

Производство компании располагается в городе Казань, Российской Федерации.

Общая площадь — свыше 10 000 квадратных метров.

Сегодня в LEDEL работает более трехсот человек.

Основу инженерно-конструкторского отдела составляют выпускники факультета Радиоэлектроники Казанского Государственного Технического Университета им А.Н. Туполева (Казанский Авиационный Институт).

Основатели
Братья Артур
И Артем КОГДАНИНЫ

Компания LEDEL® основана в 2007 году и на сегодняшний день является одним из ведущих разработчиков и производителей светодиодных светильников в России и странах Восточной Европы.

Компании принадлежит **60 патентов**

Инженеры LEDEL ведут исследования в области светотехники, LED технологий и электроники.

Компании принадлежит 60 патентов и свидетельств, в том числе и патент на изобретение офисного светодиодного светильника.

Вся производимая продукция завода LEDEL отвечает существующим государственным и международным стандартам, а система менеджмента качества соответствует требованиям ISO 9001.

LEDEL осуществляет гарантийное и послегарантийное обслуживание производимой продукции. Гарантийный срок эксплуатации составляет 5 лет.

Доля **LEDEL** на рынке светодиодных светильников России — **14%**

LEDEL выпускает светодиодные светильники и интеллектуальные системы управления освещением:





- Для освещения офисов, кабинетов, школ — светильники серий L-office и L-school
- Для улиц, автотрасс, площадей — серии L-street, Super street
- Для промышленных объектов — серия L-industry
- Для архитектурной подсветки и придомового освещения — серия L-lego banner
- Для освещения объектов торговли — серии Radian и L-trade
- Для ЖКХ и бытового освещения — серии Sveteco и L-one
- Системы интеллектуального управления освещением — LCS

Компания LEDEL имеет более 70 представительств в 20 странах мира — Россия, Белоруссия, Казахстан, страны Прибалтики, Центральной Европы, Объединенные Арабские Эмираты, Республика Корея и т.д.



Более **400 000 светильников** в год.
180 модификаций

На сегодняшний день компанией LEDEL реализовано более 1000 крупных проектов.



Офисное освещение

Страницы 12 – 13		Артикул	100010	100020
		Светильник	L-office 32	L-office 32 Em
		Блок аварийного питания	–	Имеется
		Тип крепления	Универсальное	Универсальное
		Корпус	Белый пластик	Белый пластик
Страницы 14 – 15		Артикул	104000	104040
		Светильник	L-office 55 Premium	L-office 55 Em Premium
		Блок аварийного питания	–	Имеется
		Тип крепления	Универсальное	Универсальное
		Корпус	Белый пластик	Белый пластик
Страницы 16 – 17		Артикул	111002	
		Светильник	L-school 16	
		Блок аварийного питания	–	
		Тип крепления	Универсальное	
		Корпус	Белый пластик	
Страницы 18 – 19		Артикул	112002	112003
		Светильник	L-school 32	L-school 32 Em
		Блок аварийного питания	–	Имеется
		Тип крепления	Универсальное	Универсальное
		Корпус	Белый пластик	Белый пластик
Страницы 20 – 21		Артикул	113002	113003
		Светильник	L-school 55 Premium	L-school 55 Em Premium
		Блок аварийного питания	–	Имеется
		Тип крепления	Универсальное	Универсальное
		Корпус	Белый пластик	Белый пластик





Освещение образовательных учреждений

Страницы 24 – 25		Артикул	104005	104045
		Светильник	L-office 32 Education	L-office 32 Em Education
		Блок аварийного питания	–	Имеется
		Тип крепления	Универсальное	Универсальное
		Корпус	Белый пластик	Белый пластик
Страницы 26 – 27		Артикул	113005	113006
		Светильник	L-school 32 Education	L-school 32 Em Education
		Блок аварийного питания	–	Имеется
		Тип крепления	Универсальное	Универсальное
		Корпус	Белый пластик	Белый пластик

Торгово-складское освещение

Страницы 30 – 31		Артикул	200010	200011		
		Светильник	L-trade 16 EASY LOCK	L-trade 16 EASY LOCK		
		Корпус, торцевые крышки	Металл, пластик EASY LOCK	Металл, пластик EASY LOCK		
		Тип крепления	Подвесное	Накладное		
Страницы 32 – 33		Артикул	200020	200021		
		Светильник	L-trade 32 EASY LOCK	L-trade 32 EASY LOCK		
		Корпус, торцевые крышки	Металл, пластик EASY LOCK	Металл, пластик EASY LOCK		
		Тип крепления	Подвесное	Накладное		
Страницы 34 – 35		Артикул	203010			
		Светильник	Radian 15			
		Марка светодиода (количество)	Acriche Seoul Semiconductor (22)			
		Световой поток	1100 лм			
Страницы 36 – 37		Артикул	201030	201020		
		Светильник	Radian 25 (16 Вт)	Radian 25 (32 Вт)		
		Марка светодиода (кол-во)	OSRAM DURIS (30)	OSRAM DURIS (60)		
		Мощность	16 Вт	32 Вт		
		Световой поток	1500 лм	3000 лм		
Страницы 38 – 39		Артикул	408030	408031	408032	408033
		Светильник	L-lego 55 trade	L-lego 55 trade	L-lego 55 trade	L-lego 55 trade
		Диаграмма	K 15	Г 30	Г 60	Д
		Тип крепления	Трековое	Трековое	Трековое	Трековое















Прожекторное освещение

Страницы 42 – 43		Артикул	601013	601014	601015	601016
		Светильник	L-lego 30 banner	L-lego 30 banner	L-lego 30 banner	L-lego 30 banner
		Диаграмма	Д	K15	Г30	Г60
		Крепление	Поворотное			
Страницы 44 – 45		Артикул	408010	408011	408012	408013
		Светильник	L-lego 55 banner	L-lego 55 banner	L-lego 55 banner	L-lego 55 banner
		Диаграмма	K15	Г30	Г60	Д
		Крепление	Поворотное			
Страницы 46 – 47		Артикул	408110	408111	408112	408113
		Светильник	L-lego 110 banner	L-lego 110 banner	L-lego 110 banner	L-lego 110 banner
		Диаграмма	K15	Г30	Г60	Д
		Крепление	Поворотное			
Страницы 48 – 49		Артикул	408210	408211	408212	408213
		Светильник	L-lego 165 banner	L-lego 165 banner	L-lego 165 banner	L-lego 165 banner
		Диаграмма	K15	Г30	Г60	Д
		Крепление	Поворотное			
Страницы 50 – 51		Артикул	408310	408311	408312	408313
		Светильник	L-lego 330 banner	L-lego 330 banner	L-lego 330 banner	L-lego 330 banner
		Диаграмма	K15	Г30	Г60	Д
		Крепление	Поворотное			



Уличное освещение

Страницы 54 – 55		Артикул	301110	301010	301020
		Светильник	L-street 24	L-street 24	L-street 24
		Потребляемая мощность, Вт	30	40	40
		Тип диаграммы	Д	ШЗ	ШЗ
		Система управления Zig Bee	—	—	Встроена
Страницы 56 – 57		Артикул	302010	302020	
		Светильник	L-street 48	L-street 48	
		Система управления Zig Bee	—	Встроена	
Страницы 58 – 59		Артикул	303111	303115	
		Светильник	Super street 110	Super street 110	
		Система управления Zig Bee	—	Встроена	
Страницы 60 – 61		Артикул	304111	304115	
		Светильник	Super street 150	Super street 150	
		Система управления Zig Bee	—	Встроена	
Страницы 62 – 63		Артикул	305110	305113	
		Светильник	Super street 250	Super street 250	
		Система управления Zig Bee	—	Встроена	
Страницы 64 – 65		Артикул	306110	306113	
		Светильник	Super street 340	Super street 340	
		Система управления Zig Bee	—	Встроена	





Промышленное освещение

Страницы 68 – 69		Артикул Светильник Корпус, торцевые крышки Тип крепления	400010 L-trade 16 Металл Подвесное	400015 L-trade 16 Металл Поворотное	400016 L-trade 16 Металл Накладное	
Страницы 70 – 71		Артикул Светильник Корпус, торцевые крышки Тип крепления	400020 L-trade 32 Металл Подвесное	400025 L-trade 32 Металл Поворотное	400026 L-trade 32 Металл Накладное	
Страницы 72 – 73		Артикул Светильник Диаграмма Тип крепления	401010 L-industry 24 K15 Задвижное крепление IKII-11	401011 L-industry 24 Г30	401012 L-industry 24 Г60	401013 L-industry 24 Д
Страницы 74 – 75		Артикул Светильник Диаграмма Тип крепления	401020 L-industry 24 K15 Поворотное крепление IKII-21	401021 L-industry 24 Г30	401022 L-industry 24 Г60	401023 L-industry 24 Д
Страницы 76 – 77		Артикул Светильник Диаграмма Тип крепления	401030 L-industry 24 K15 Подвесное крепление IKII-31	401031 L-industry 24 Г30	401032 L-industry 24 Г60	401033 L-industry 24 Д
Страницы 78 – 79		Артикул Светильник Тип диаграммы Тип крепления	402010 L-industry 48T Д Задвижное крепление IKII-12			
Страницы 80 – 81		Артикул Светильник Тип диаграммы Тип крепления	402011 L-industry 48T Д Поворотное крепление IKII-22			
Страницы 82 – 83		Артикул Светильник Тип диаграммы Тип крепления	402012 L-industry 48T Д Подвесное крепление IKII-32			
Страницы 84 – 85		Артикул Светильник Диаграмма Тип крепления	403010 L-industry 48 K15 Задвижное крепление IKII-12	403011 L-industry 48 Г30	403012 L-industry 48 Г60	403013 L-industry 48 Д
Страницы 86 – 87		Артикул Светильник Диаграмма Тип крепления	403020 L-industry 48 K15 Поворотное крепление IKII-22	403021 L-industry 48 Г30	403022 L-industry 48 Г60	403023 L-industry 48 Д
Страницы 88 – 89		Артикул Светильник Диаграмма Тип крепления	403030 L-industry 48 K15 Подвесное крепление IKII-32	403031 L-industry 48 Г30	403032 L-industry 48 Г60	403033 L-industry 48 Д
Страницы 90 – 91		Артикул Светильник Световой поток Тип диаграммы	406000 L-industry A3C 48 5808 лм Г60			
Страницы 92 – 93		Артикул Светильник Тип диаграммы	407010 L-industry 115 K15	407011 L-industry 115 Г30	407012 L-industry 115 Г60	407013 L-industry 115 Д
Страницы 94 – 95		Артикул Светильник Тип диаграммы	407014 L-industry 230 K15	407015 L-industry 230 Г30	407016 L-industry 230 Г60	407017 L-industry 230 Д
Страницы 96 – 97		Артикул Светильник Тип диаграммы Тип крепления	408020 L-lego 55 K15 Подвесное	408021 L-lego 55 Г30 Подвесное	408022 L-lego 55 Г60 Подвесное	408023 L-lego 55 Д Подвесное



Промышленное освещение

Страницы 98 – 99		Артикул Светильник Тип диаграммы Тип крепления	408120 L-lego 110 K15 Подвесное	408121 L-lego 110 Г30 Подвесное	408122 L-lego 110 Г60 Подвесное	408123 L-lego 110 Д Подвесное
Страницы 100 – 101		Артикул Светильник Тип диаграммы Тип крепления	408220 L-lego 165 K15 Подвесное	408221 L-lego 165 Г30 Подвесное	408222 L-lego 165 Г60 Подвесное	408223 L-lego 165 Д Подвесное
Страницы 102 – 103		Артикул Светильник Тип диаграммы Тип крепления	408320 L-lego 330 K15 Подвесное	408321 L-lego 330 Г30 Подвесное	408322 L-lego 330 Г60 Подвесное	408323 L-lego 330 Д Подвесное

Бытовое и ЖКХ освещение

Страницы 106 – 107		Артикул Светильник Световой поток Температура	501000 L-One 5 500 лм 5000 К	501002 L-One 5 500 лм 3000 К		
Страницы 108 – 109		Артикул Светильник Световой поток Температура	501001 L-One 5x2 1000 лм 5000 К	501003 L-One 5x2 1000 лм 3000 К		
Страницы 110 – 111		Артикул Светильник Световой поток Драйвер	502010 Sveteco 8 1000 лм –	502016 Sveteco 8 1000 лм Низковольтный драйвер постоянного тока 12-36 В	502020 Sveteco 8 1000 лм С датчиком звука	
Страницы 112 – 113		Артикул Светильник Марка светодиода (количество) Мощность Световой поток	503001 Radian 12 Acriche Seoul Semiconductor (10) 5 Вт 500 лм			
Страницы 114 – 115		Артикул Светильник Мощность Тип диаграммы Драйвер	504010 L-industry 12 14 Вт K15 220 В	504011 L-industry 12 Г30 220 В	504012 L-industry 12 Г60 220 В	504013 L-industry 12 Д 220 В
		Артикул Светильник Мощность Тип диаграммы Драйвер	504015 L-industry 12 14 Вт Д Низковольтный драйвер постоянного тока 12-36 В			

Системы управления

Страница 118		Артикул Блок	100001 LCS -01 Блок управления в металлическом корпусе
Страница 119		Артикул Блок	100002 LCS -01 PC USB-модем, версия для персонального компьютера

Справочник

Страница 122

Технический справочник

Страница 130

Словарь терминов



Офис компании АНГСТРЕМ
г. Москва, Россия



Телепарк SBB
г. Белград, Сербия



Телепарк SBB
г. Белград, Сербия



Торговый центр
г. Сургут, Россия



Дворец культуры
г. Ульяновск, Россия

LEDEL

Офисное освещение

К вопросу освещения офисов во всем мире принято относиться с особым вниманием. Офис предполагает не только массовое пребывание людей, но и их напряженную многочасовую работу.

Неправильное освещение снижает производительность труда и отрицательно сказывается на зрении сотрудников.

При разработке офисных светильников компания LEDEL учитывает самые высокие требования к цветопередаче, коэффициенту пульсаций светового потока, уровню освещенности на поверхности, цветовой температуре, ограничению слепящего действия и экологической безопасности.





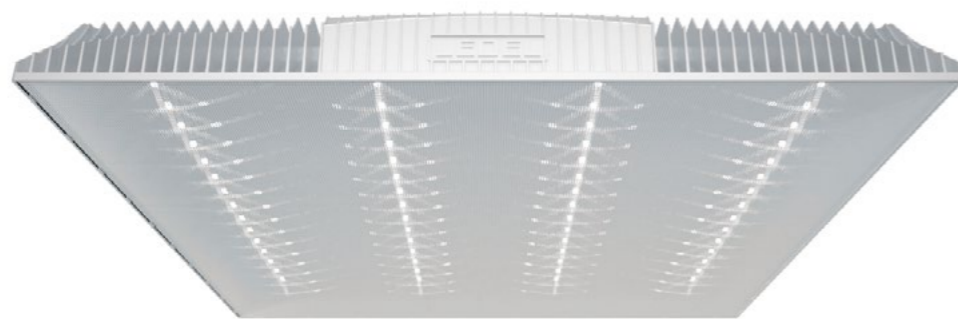

L-office 32/32 Em

офисное освещение

Заменяемый аналог

ЛВО 4x18, ЛПО 4x18



					
32 Вт	3 360 лм	OSRAM	IP 30	100 000 часов	5 лет
Потребление энергии	Световой поток	Светодиоды	Степень защиты	Срок службы	Гарантия

Назначение

Светильник L-office 32 предназначен для установки в помещениях торгово-офисного и административного назначения.

Конструкция

Корпус

Корпус L-office изготавливается из специального пластика, что позволяет сделать осветительный прибор в 2 раза легче существующих аналогов.

Благодаря особенностям конструкции светильник легко устанавливать как во встраиваемые потолки, так и на любую поверхность.

Драйвер

LED-драйвер гарантирует защиту светильника от перегрева и скачков напряжения.

В светильнике с аварийным блоком освещения L-office 32 Em помимо основного LED-драйвера, установлен драйвер аварийного питания, отвечающий за работу светильника в автономном режиме.

Светодиоды OSRAM DURIS E5

Разработанные для внутреннего освещения светодиоды нового поколения — OSRAM DURIS E5 отличаются высокой эффективностью — 120 лм/Вт.

Излучение данных светодиодов соответствует естественному освещению, и достигает индекса цветопередачи CRI = 85.

NOVATTRO PRISM®

Разработанное совместно с инженерами компании LEDEL светорассеивающее акриловое стекло NovattroPrism® с рифленой поверхностью «мультипризма» обеспечивает качественное рассеивание света, равномерную освещенность и максимальную светопрозрачность, аналогичную силикатному стеклу.

Блок аварийного питания

Светильник может оснащаться аварийным блоком освещения (модель L-office 32 Em), позволяющим при отключении напряжения в сети работать 3 часа автономно.

Питание осуществляется за счет 4-х аккумуляторов типа AA (не менее 2700 mAh каждый), расположенных в специальном отсеке.

В аварийном режиме L-office 32 Em обеспечивает освещение, необходимое для эвакуации людей, завершения неотложных работ и т.п.

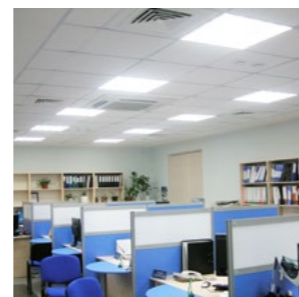

Офисное помещение г. Омск 2013



Модификации светильника

L-office 32/32 Em

офисное освещение

Артикул	100010	100020
Светильник	L-office 32	L-office 32 Em
Блок аварийного питания	–	Имеется
Тип крепления	Универсальное	Универсальное
Корпус	Белый пластик	Белый пластик

Технические характеристики¹

¹ Производитель имеет право изменять характеристики без ухудшения параметров.

* Световой поток указан для светодиодного модуля при температуре кристалла плюс 25°C.

** Световой поток указан для исполнения с цветовой температурой 5000 К.

Напряжение питания переменного тока, В	от 140 до 265
Частота, Гц	50 ± 10%
Напряжение питания постоянного тока, В	от 200 до 250
Потребляемая мощность, Вт	32
Марка светодиода	OSRAM DURIS E5
Рабочий ток светодиодов, мА	150
Количество светодиодов, шт.	60
Световой поток одного диода, лм	56
Световой поток светодиодного модуля*, лм	3360
Общий световой поток светильника**, лм	3000
Цветовая температура, К	4000, 5000
Индекс цветопередачи CRI	85
Коэффициент мощности драйвера, cos φ	≥ 0,95
Коэффициент пульсаций светового потока, %	≤ 1
Габаритные размеры, ВхДхШ, мм	56,5x592x592
Масса, кг	2,5
Температура эксплуатации, °C	от 0 до +50
Вид климатического исполнения	УХЛ 4
Класс защиты от поражения электрическим током	II
Степень защиты корпуса светильника	IP 30

Аварийный режим

Световой поток в аварийном режиме, лм	200
Время работы аварийного режима, ч	3
Потребляемая мощность в режиме подзарядки аварийного модуля, Вт	1

Габаритные размеры



Диаграмма светового распределения

— C0 – C180
— C90 – C270



L-office 55/55 Em Premium

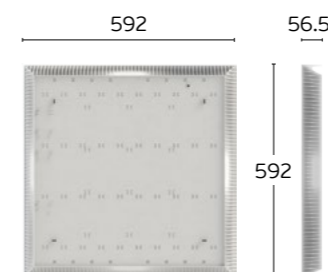
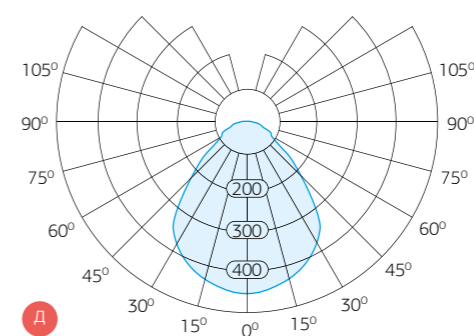



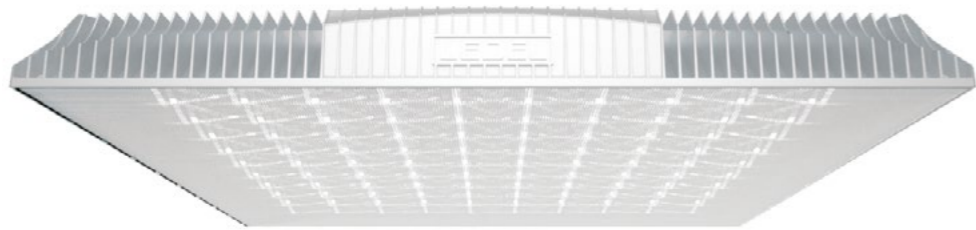

офисное освещение

Заменяемый аналог

Два светильника ЛВО 4x18 или ЛПО 4x18

Светильник с повышенным световым потоком



					
35/55 Вт	4 100/5 600 лм	OSRAM	IP 30	100 000 часов	5 лет
Потребление энергии	Световой поток	Светодиоды	Степень защиты	Срок службы	Гарантия

Назначение

Светильник L-office 55 Premium предназначен для установки в помещениях с высокими требованиями к освещенности (медицинские и образовательные учреждения, торговые центры, помещения административного назначения и т.д.).

В номинальном режиме светильник обеспечивает световой поток 3700 лм, и потребляет 35 Вт; в режиме TURBO — 5050 лм при потреблении 55 Вт.

Конструкция

Корпус

Корпус L-office изготавливается из специального пластика, что позволяет сделать осветительный прибор в 2 раза легче существующих аналогов.

Благодаря особенностям конструкции светильник легко устанавливается как во встраиваемые потолки на любую поверхность.

Драйвер

LED-драйвер гарантирует защиту светильника от перегрева и скачков напряжения.

Светодиоды OSRAM DURIS E5

Разработанные для внутреннего освещения светодиоды нового поколения — OSRAM DURIS E5 отличаются высокой эффективностью — 120 лм/Вт.

Излучение данных светодиодов соответствует естественному освещению и достигает индекса цветопередачи CRI = 85.

NOVATTRO PRISM®

Разработанное совместно с инженерами компании LEDEL светорассеивающее акриловое стекло NovattroPrism® с рифленной поверхностью «мультипризма» обеспечивает качественное рассеивание света, равномерную освещенность и максимальную светопрозрачность, аналогичную силикатному стеклу.

Блок аварийного питания

Светильник может оснащаться аварийным блоком освещения (модель L-office 55 Em Premium), позволяющим при отключении напряжения в сети работать 3 часа автономно.

Питание осуществляется за счет 4-х аккумуляторов типа AA (не менее 2700 mAh каждый), расположенных в специальном отсеке.

Режим Turbo

На этапе монтажа светильника можно установить один из двух режимов работы. Либо подключить светильник к двойному выключателю, что дает возможность переключать режимы работы в ходе эксплуатации.



Международный аэропорт г. Ташкент 2013



L-office 55/55 Em Premium

офисное освещение

Модификации светильника

Артикул	104000	104040
Светильник	L-office 55 Premium	L-office 55 Em Premium
Блок аварийного питания	–	Имеется
Тип крепления	Универсальное	Универсальное
Корпус	Белый пластик	Белый пластик

Технические характеристики¹

¹ Производитель имеет право изменять характеристики без ухудшения параметров.

^{*} Световой поток указан для светодиодного модуля при температуре кристалла плюс 25°C.

^{**} Световой поток указан для исполнения с цветовой температурой 5000 К.

	Номинальный режим (ECO)	Режим TURBO
Напряжение питания переменного тока, В	от 140 до 265	
Частота, Гц	50 ± 10%	
Напряжение питания постоянного тока, В	от 200 до 250	
Потребляемая мощность, Вт	Не более 35	Не более 55
Марка светодиода	OSRAM DURIS E5	
Рабочий ток светодиодов, мА	100	150
Количество светодиодов, шт.	100	
Световой поток одного диода, лм	41	56
Световой поток светодиодного модуля*, лм	4100	5600
Общий световой поток светильника**, лм	3700	5050
Цветовая температура, К	4000, 5000	
Индекс цветопередачи CRI	85	
Коэффициент мощности драйвера, cos φ	≥ 0,95	
Коэффициент пульсаций светового потока, %	≤ 1	
Габаритные размеры, ВхДхШ, мм	56,5x592x592	
Масса, кг	2,5	
Температура эксплуатации, °C	от 0 до +50	
Вид климатического исполнения	УХЛ 4	
Класс защиты от поражения электрическим током	II	
Степень защиты корпуса светильника	IP 30	

Аварийный режим

Световой поток в аварийном режиме, лм	200
Время работы аварийного режима, ч	3
Потребляемая мощность в режиме подзарядки аварийного модуля, Вт	1

Габаритные размеры







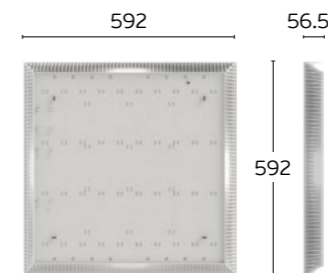
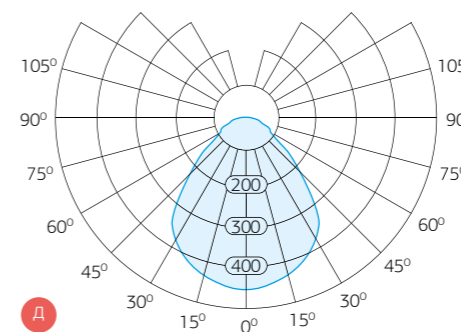
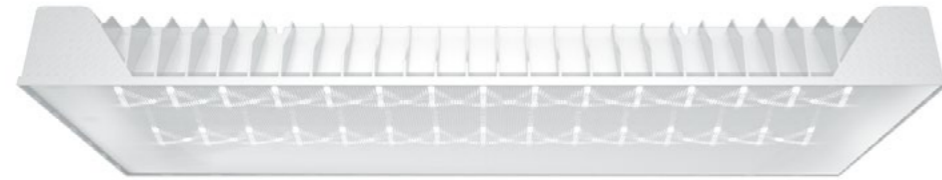

Диаграмма светового распределения

— C0 – C180
— C90 – C270





					
16 Вт	1 680 лм	OSRAM	IP 30	100 000 часов	5 лет
Потребление энергии	Световой поток	Светодиоды	Степень защиты	Срок службы	Гарантия

Назначение

Светильник предназначен для установки в школах, больницах и других общественных помещениях (офисы, бюджетные учреждения, предприятия, торговые центры и др.)

Конструкция

Корпус

Корпус L-school изготавливается из специального пластика, что позволяет сделать осветительный прибор в 2 раза легче существующих аналогов.

Благодаря особенностям конструкции светильник легко устанавливать как во встраиваемые потолки, так и на любую поверхность.

Драйвер

Драйвер собственной разработки имеет 3-х ступенчатую систему защиты от скачков напряжения (до 2 кВ) и перегрева.

Обладает максимальной надёжностью и эффективностью — КПД=90%, высоким коэффициентом мощности — $\cos \phi=0,95$.

Двойное преобразование обеспечивает нулевые пульсации выходного тока и светового потока светильника, защиту драйвера от короткого замыкания, обрыва и горячего подключения светодиодного модуля.

Светодиоды OSRAM DURIS E5

Разработанные для внутреннего освещения светодиоды нового поколения — OSRAM DURIS E5 отличаются высокой эффективностью — 120 лм/Вт.

Излучение данных светодиодов соответствует естественному освещению и достигает индекса цветопередачи CRI = 85.

NOVATTRO PRISM®

Разработанное совместно с инженерами компании LEDEL светорассеивающее акриловое стекло NovattroPrism® с рифленой поверхностью «мультипризма» обеспечивает качественное рассеивание света, равномерную освещенность и максимальную светопрозрачность, аналогичную силикатному стеклу.



Офис компании
г. Москва
2012

Модификации светильника

Артикул	111002
Светильник	L-school 16
Блок аварийного питания	—
Тип крепления	Универсальное
Корпус	Белый пластик

Технические характеристики¹

¹ Производитель имеет право изменять характеристики без ухудшения параметров.

* Световой поток указан для светодиодного модуля при температуре кристалла плюс 25°C.

** Световой поток указан для исполнения с цветовой температурой 5000 К.

Напряжение питания переменного тока, В	от 140 до 265
Частота, Гц	50 ± 10%
Напряжение питания постоянного тока, В	от 200 до 250
Потребляемая мощность, Вт	16
Марка светодиода	OSRAM DURIS E5
Рабочий ток светодиодов, мА	150
Количество светодиодов, шт.	30
Световой поток одного диода, лм	56
Световой поток светодиодного модуля*, лм	1680
Общий световой поток светильника**, лм	1500
Цветовая температура, К	4000, 5000
Индекс цветопередачи CRI	85
Коэффициент мощности драйвера, $\cos \phi$	≥ 0,95
Коэффициент пульсаций светового потока, %	≤ 1
Габаритные размеры, ВхДхШ, мм	56,5x595x200
Масса, кг	1,2
Температура эксплуатации, °С	от 0 до +50
Вид климатического исполнения	УХЛ 4
Класс защиты от поражения электрическим током	II
Степень защиты корпуса светильника	IP 30

Габаритные размеры



Диаграмма светового распределения

— C0 – C180
— C90 – C270

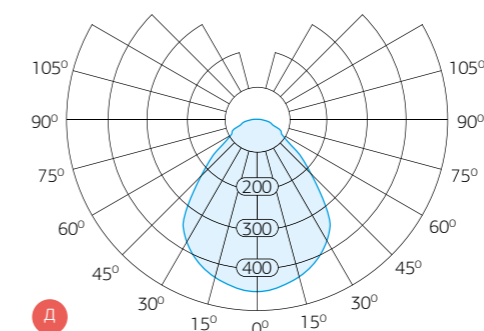







L-school 32/32 Em

офисное освещение

Заменяемый аналог

ЛПО 2x36



- 
32 Вт
 Потребление энергии
- 
3 360 лм
 Световой поток
- 
OSRAM
 Светодиоды
- 
IP 30
 Степень защиты
- 
100 000 часов
 Срок службы
- 
5 лет
 Гарантия

Назначение

Светильник предназначен для установки в школах, больницах и других общественных помещениях (офисы, бюджетные учреждения, предприятия, торговые центры и др.)

Конструкция

Корпус

Корпус L-school изготавливается из специального пластика, что позволяет сделать осветительный прибор в 2 раза легче существующих аналогов.

Благодаря особенностям конструкции светильник легко устанавливать как во встраиваемые потолки, так и на любую поверхность.

Драйвер

LED-драйвер гарантирует защиту светильника от перегрева и скачков напряжения.

В светильнике с аварийным блоком освещения L-school 32 Em помимо основного LED-драйвера, установлен драйвер аварийного питания, отвечающий за работу светильника в автономном режиме.

Светодиоды OSRAM DURIS E5

Разработанные для внутреннего освещения светодиоды нового поколения — OSRAM DURIS E5 отличаются высокой эффективностью — 120 лм/Вт.

Излучение данных светодиодов соответствует естественному освещению, и достигает индекса цветопередачи CRI = 85.

NOVATTRO PRISM®

Разработанное совместно с инженерами компании LEDEL светорассеивающее акриловое стекло NovattroPrism® с рифленой поверхностью «мультипризма» обеспечивает качественное рассеивание света, равномерную освещенность и максимальную светопрозрачность, аналогичную силикатному стеклу.

Блок аварийного питания

Светильник может оснащаться аварийным блоком освещения (модель L-school 32 Em), позволяющим при отключении напряжения в сети работать 3 часа автономно.

Питание осуществляется за счет 4-х аккумуляторов типа AA (не менее 2700 mAh каждый), расположенных в специальном отсеке.

В аварийном режиме L-school 32 Em обеспечивает освещение, необходимое для эвакуации людей, завершения неотложных работ и т.п.



Кабинет директора
г. Казань
2013



L-school 32/32 Em

офисное освещение

Модификации светильника

Артикул	112002	112003
Светильник	L-school 32	L-school 32 Em
Блок аварийного питания	–	Имеется
Тип крепления	Универсальное	Универсальное
Корпус	Белый пластик	Белый пластик

Технические характеристики¹

¹ Производитель имеет право изменять характеристики без ухудшения параметров.

* Световой поток указан для светодиодного модуля при температуре кристалла плюс 25°C.

** Световой поток указан для исполнения с цветовой температурой 5000 К.

Напряжение питания переменного тока, В	от 140 до 265
Частота, Гц	50 ± 10%
Напряжение питания постоянного тока, В	от 200 до 250
Потребляемая мощность, Вт	32
Марка светодиода	OSRAM DURIS E5
Рабочий ток светодиодов, мА	150
Количество светодиодов, шт.	60
Световой поток одного диода, лм	56
Световой поток светодиодного модуля*, лм	3360
Общий световой поток светильника**, лм	3000
Цветовая температура, К	4000, 5000
Индекс цветопередачи CRI	85
Коэффициент мощности драйвера, cos φ	≥ 0,95
Коэффициент пульсаций светового потока, %	≤ 1
Габаритные размеры, ВхДхШ, мм	56,5x1200x200
Масса, кг	2
Температура эксплуатации, °С	от 0 до +50
Вид климатического исполнения	УХЛ 4
Класс защиты от поражения электрическим током	II
Степень защиты корпуса светильника	IP 30

Аварийный режим

Световой поток в аварийном режиме, лм	200
Время работы аварийного режима, ч	3
Потребляемая мощность в режиме подзарядки аварийного модуля, Вт	1

Габаритные размеры



Диаграмма светового распределения

— C0 – C180
— C90 – C270

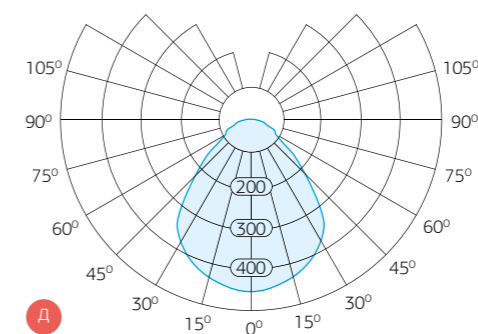

L-school 55/55 Em Premium







офисное освещение

Заменяемый аналог

2 светильника ЛПО 2x36, ЛПО 4x36

Светильник с повышенным световым потоком



- 
35/55 Вт
 Потребление энергии
- 
4 100/5 600 лм
 Световой поток
- 
OSRAM
 Светодиоды
- 
IP 30
 Степень защиты
- 
100 000 часов
 Срок службы
- 
5 лет
 Гарантия

Назначение

Светильник L-school 55 Premium предназначен для установки в помещениях с высокими требованиями к освещенности (медицинские и образовательные учреждения, торговые центры, помещения административного назначения и т.д.).

В номинальном режиме светильник обеспечивает световой поток 3700 лм, и потребляет 35 Вт; в режиме TURBO — 5050 лм при потреблении 55 Вт.

Конструкция

Корпус

Корпус L-school изготавливается из специального пластика, что позволяет сделать осветительный прибор в 2 раза легче существующих аналогов.

Благодаря особенностям конструкции светильник легко устанавливается как во встраиваемые потолки, так и на любую поверхность.

Драйвер

LED-драйвер гарантирует защиту светильника от перегрева и скачков напряжения.

Светодиоды OSRAM DURIS E5

Разработанные для внутреннего освещения светодиоды нового поколения — OSRAM DURIS E5 отличаются высокой эффективностью — 120 лм/Вт.

Излучение данных светодиодов соответствует естественному освещению, и достигает индекса цветопередачи CRI = 85.

NOVATTRO PRISM®

Светорассеивающее акриловое стекло NovattroPrism® с рифленной поверхностью «мультипризма» обеспечивает качественное рассеивание света, равномерную освещенность и максимальную светопрозрачность.

Блок аварийного питания

Светильник может оснащаться аварийным блоком освещения (модель L-school 55 Em), позволяющим при отключении напряжения в сети работать 3 часа автономно.

Питание осуществляется за счет 4-х аккумуляторов типа AA (не менее 2700 mAh каждый), расположенных в специальном отсеке.

Режим Turbo

На этапе монтажа светильника можно установить один из двух режимов работы. Либо подключить светильник к двойному выключателю, что дает возможность переключать режимы работы в ходе эксплуатации.

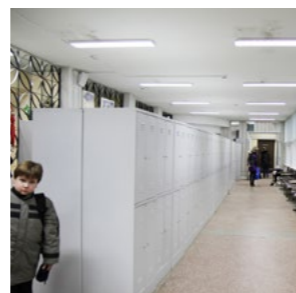

Школьная раздевалка
г. Казань
2013



L-school 55/55 Em Premium

офисное освещение

Модификации светильника

Артикул	113002	113003
Светильник	L-school 55 Premium	L-school 55 Em Premium
Блок аварийного питания	–	Имеется
Тип крепления	Универсальное	Универсальное
Корпус	Белый пластик	Белый пластик

Технические характеристики¹

¹ Производитель имеет право изменять характеристики без ухудшения параметров.

* Световой поток указан для светодиодного модуля при температуре кристалла плюс 25°C.

** Световой поток указан для исполнения с цветовой температурой 5000 К.

	Номинальный режим (ECO)	Режим TURBO
Напряжение питания переменного тока, В	от 140 до 265	
Частота, Гц	50 ± 10%	
Напряжение питания постоянного тока, В	от 200 до 250	
Потребляемая мощность, Вт	Не более 35 Вт	Не более 55 Вт
Марка светодиода	OSRAM DURIS E5	
Рабочий ток светодиодов, мА	100	150
Количество светодиодов, шт.	100	100
Световой поток одного диода, лм	41	56
Световой поток светодиодного модуля*, лм	4100	5600
Общий световой поток светильника**, лм	3700	5050
Цветовая температура, К	4000, 5000	
Индекс цветопередачи CRI	85	
Коэффициент мощности драйвера, cos φ	≥ 0,95	
Коэффициент пульсаций светового потока, %	≤ 1	
Габаритные размеры, ВхДхШ, мм	56,5x1200x200	
Масса, кг	2,5	
Температура эксплуатации, °С	от 0 до +50	
Вид климатического исполнения	УХЛ 4	
Класс защиты от поражения электрическим током	II	
Степень защиты корпуса светильника	IP 30	

Аварийный режим

Световой поток в аварийном режиме, лм	200
Время работы аварийного режима, ч	3
Потребляемая мощность в режиме подзарядки аварийного модуля, Вт	1

Габаритные размеры



Диаграмма светового распределения

— C0 – C180
— C90 – C270



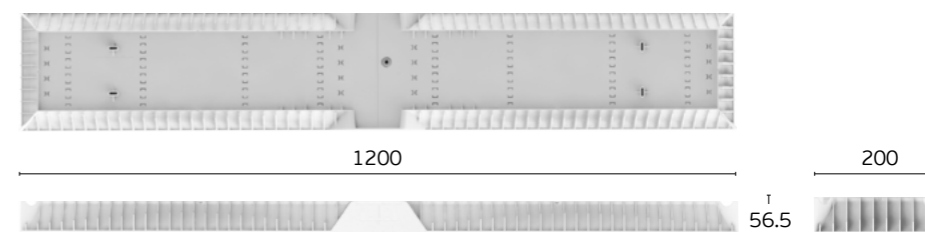
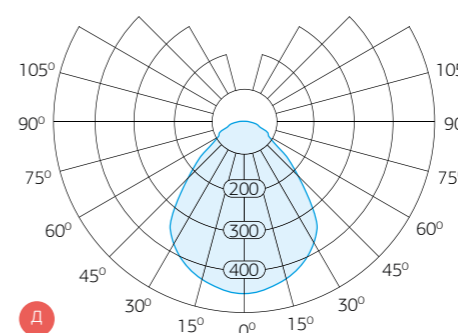

Школьный кабинет
г. Казань, Россия



Детский садик
г. Сургут, Россия



Лабораторный кабинет в гимназии
г. Казань, Россия



Школьный класс
г. Архангельск, Россия

LEDEL

Освещение образовательных учреждений

Образовательный процесс требует от обучающихся значительного напряжения зрительной системы. В такой ситуации неправильная подача света или низкое качество освещения ведет к быстрой утомляемости, росту раздражительности и ухудшению зрения.

Как показали результаты исследования московских школ, проведенного в рамках проекта программы развития ООН и Глобального экологического фонда, освещение в школах напрямую влияет не только на здоровье, но и на успеваемость детей.

Именно поэтому к светильникам в школьных кабинетах и лекционных аудиториях российскими нормативными документами предъявляются самые высокие требования.

Так, ряд основных регулирующих документов, устанавливает жесткие требования по таким параметрам как: габаритная яркость, неравномерность яркости, коррелированная цветовая температура, потребляемая мощность светодиодов.

Светильники компании LEDEL для образовательных учреждений прошли независимые лабораторные испытания, по итогам которых получили заключение о полном соответствии требованиям данных нормативных актов.





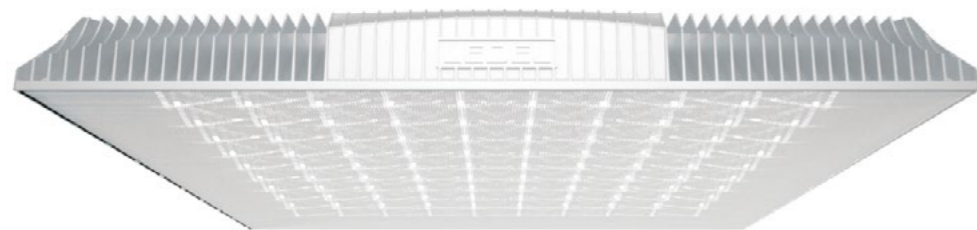

L-office 32 S / 32 S Em

освещение образовательных учреждений

Заменяемый аналог

ЛВО 4x18, ЛПО 4x18



					
30 Вт	3000 лм	OSRAM	IP 30	100 000 часов	5 лет
Потребление энергии	Световой поток	Светодиоды	Степень защиты	Срок службы	Гарантия

Назначение

Светильник L-office 32 S предназначен для установки в образовательных учреждениях (школьные кабинеты, классы, лекционные аудитории и тп).

Соответствие нормативам¹

¹ Протокол лаборатории "Архилайт" №1412/747/753 от 10.12.2014

СанПиН 2.4.2.2821-10 «Санитарно-эпидемиологические требования к условиям и организации обучения в общеобразовательных учреждениях» (с изменениями на 25 декабря 2013 года).

СанПиН 2.2.1/2.1.1.1278-03 «Гигиенические требования к естественному, искусственному и совмещенному освещению жилых и общественных зданий».

Требования письма Руководителя Роспотребнадзора Г.Г.Онищенко от 01.10.2012 № 01/11157-12-32 «Об организации санитарного надзора за использованием энергосберегающих источников света».

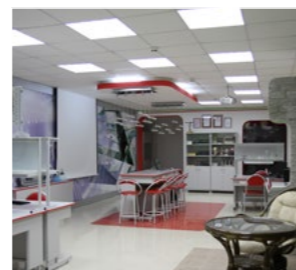

Лабораторный кабинет г. Казань

Конструкция

Корпус

Корпус L-office изготавливается из специального пластика, что позволяет сделать осветительный прибор в 2 раза легче существующих аналогов.

Драйвер

LED-драйвер гарантирует защиту светильника от перегрева и скачков напряжения.

Светодиоды OSRAM DURIS E5

Светодиоды нового поколения отличаются высокой эффективностью — 120 лм/Вт.

Излучение данных светодиодов соответствует естественному освещению и достигает индекса цветопередачи CRI = 85.

NOVATTRO PRISM®

Светорассеивающее акриловое стекло NovattroPrism® с рифленной поверхностью «мультипризма» обеспечивает качественное рассеивание света, равномерную освещенность и максимальную светопрозрачность, аналогичную силикатному стеклу.

Блок аварийного питания

Светильник может оснащаться аварийным блоком освещения (модель L-office 32 S Em), позволяющим при отключении напряжения в сети работать 3 часа автономно.

Питание осуществляется за счет 4-х аккумуляторов типа AA (не менее 2700 mAh каждый), расположенных в специальном отсеке.



L-office 32 S / 32 S Em

освещение образовательных учреждений

Модификации светильника

Артикул	104005	104045
Светильник	L-office 32 S	L-office 32 S Em
Блок аварийного питания	–	Имеется
Тип крепления	Универсальное	Универсальное
Корпус	Белый пластик	Белый пластик

Технические характеристики¹

¹ Производитель имеет право изменять характеристики без ухудшения параметров.

* Световой поток указан для светодиодного модуля при температуре кристалла плюс 25°C.

Напряжение питания переменного тока, В	от 140 до 265
Частота, Гц	50 ± 10%
Напряжение питания постоянного тока, В	от 200 до 250
Потребляемая мощность, Вт	Не более 30
Марка светодиода	OSRAM DURIS E5
Рабочий ток светодиодов, мА	90
Мощность одного светодиода, Вт не более	0,3
Количество светодиодов, шт.	100
Световой поток одного диода, лм	33
Световой поток светодиодного модуля*, лм	3300
Общий световой поток светильника, лм	3000
Габаритная яркость светильника, кд/м²	4375
Неравномерность яркости выходного отверстия светильника	4,7:1
Цветовая температура, К	4000
Индекс цветопередачи CRI	85
Коэффициент мощности драйвера, cos φ	≥ 0,95
Коэффициент пульсаций светового потока, %	≤ 1
Габаритные размеры, ВхДхШ, мм	56,5x592x592
Масса, кг	2,5
Температура эксплуатации, °С	от 0 до +50
Вид климатического исполнения	УХЛ 4
Класс защиты от поражения электрическим током	II
Степень защиты корпуса светильника	IP 30

Аварийный режим

Световой поток в аварийном режиме, лм	200
Время работы аварийного режима, ч	3
Потребляемая мощность в режиме подзарядки аварийного модуля, Вт	1

Габаритные размеры



Диаграмма светового распределения

— CO – C180
— C90 – C270





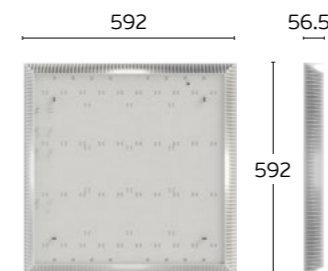
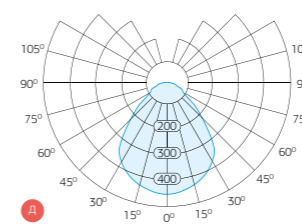



L-school 32 S / 32 S Em

освещение образовательных учреждений

Заменяемый аналог

ЛПО 2x36



					
23 Вт	2300 лм	OSRAM	IP 30	100 000 часов	5 лет
Потребление энергии	Световой поток	Светодиоды	Степень защиты	Срок службы	Гарантия

Назначение

Светильник L-school 32 S предназначен для установки в образовательных учреждениях (школьные кабинеты, классы, лекционные аудитории и тп).

Соответствие нормативам¹

¹ Протокол лаборатории "Архилайт" №1412/761/767 от 30.12.2014

СанПиН 2.4.2.2821-10 «Санитарно-эпидемиологические требования к условиям и организации обучения в общеобразовательных учреждениях» (с изменениями на 25 декабря 2013 года).

СанПиН 2.2.1/2.1.1.1278-03 «Гигиенические требования к естественному, искусственному и совмещенному освещению жилых и общественных зданий».

Требования письма Руководителя Роспотребнадзора Г.Г.Онищенко от 01.10.2012 № 01/11157-12-32 «Об организации санитарного надзора за использованием энергосберегающих источников света».



Школьный класс
г. Архангельск

Конструкция

Корпус

Корпус L-school изготавливается из специального пластика, что позволяет сделать осветительный прибор в 2 раза легче существующих аналогов.

Драйвер

LED-драйвер гарантирует защиту светильника от перегрева и скачков напряжения.

Светодиоды OSRAM DURIS E5

Светодиоды нового поколения отличаются высокой эффективностью — 120 лм/Вт.

Излучение данных светодиодов соответствует естественному освещению и достигает индекса цветопередачи CRI = 85.

NOVATTRO PRISM®

Светорассеивающее акриловое стекло NovattroPrism® с рифленной поверхностью «мультипризма» обеспечивает качественное рассеивание света, равномерную освещенность и максимальную светопрозрачность, аналогичную силикатному стеклу.

Блок аварийного питания

Светильник может оснащаться аварийным блоком освещения (модель L-school 32 S Em), позволяющим при отключении напряжения в сети работать 3 часа автономно.

Питание осуществляется за счет 4-х аккумуляторов типа AA (не менее 2700 mAh каждый), расположенных в специальном отсеке.



Модификации светильника

Артикул	113005	113006
Светильник	L-school 32 S	L-school 32 S Em
Блок аварийного питания	–	Имеется
Тип крепления	Универсальное	Универсальное
Корпус	Белый пластик	Белый пластик

Технические характеристики¹

¹ Производитель имеет право изменять характеристики без ухудшения параметров.

* Световой поток указан для светодиодного модуля при температуре кристалла плюс 25°C.

Напряжение питания переменного тока, В	от 140 до 265
Частота, Гц	50 ± 10%
Напряжение питания постоянного тока, В	от 200 до 250
Потребляемая мощность, Вт	23
Марка светодиода	OSRAM DURIS E5
Рабочий ток светодиодов, mA	70
Мощность одного светодиода, Вт не более	0,3
Количество светодиодов, шт.	100
Световой поток одного диода, лм	26
Световой поток светодиодного модуля*, лм	2600
Общий световой поток светильника, лм	2300
Габаритная яркость светильника, кд/м²	4825
Неравномерность яркости выходного отверстия светильника	1,57:1
Цветовая температура, К	4000
Индекс цветопередачи CRI	85
Коэффициент мощности драйвера, cos φ	≥ 0,95
Коэффициент пульсаций светового потока, %	≤ 1
Габаритные размеры, ВхДхШ, мм	56,5x1200x200
Масса, кг	2,5
Температура эксплуатации, °C	от 0 до +50
Вид климатического исполнения	УХЛ 4
Класс защиты от поражения электрическим током	II
Степень защиты корпуса светильника	IP 30

Аварийный режим

Световой поток в аварийном режиме, лм	200
Время работы аварийного режима, ч	3
Потребляемая мощность в режиме подзарядки аварийного модуля, Вт	1

Габаритные размеры



Диаграмма светового распределения

— C0 – C180
— C90 – C270



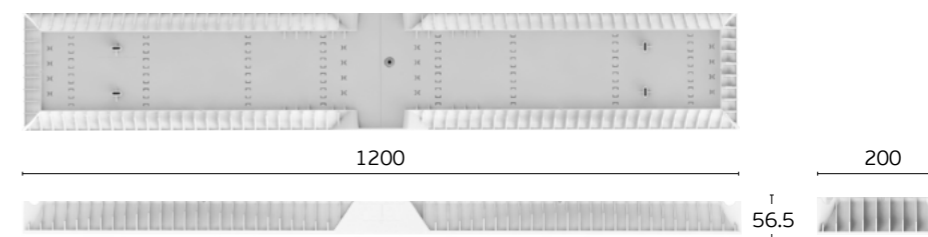
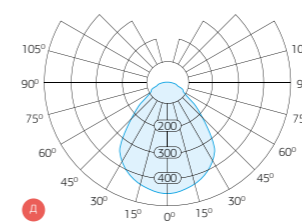

Торговые залы международного аэропорта
г. Алма-Ата, Казахстан



Ювелирный магазин
г. Харьков, Украина



Логистический комплекс
г. Чебоксары, Россия



Супермаркет
г. Волгоград, Россия



Торговый центр
г. Волгоград, Россия

LEDEL

Торгово-складское освещение

Освещение торговых площадей является достаточно тонкой задачей, от решения которой во многом зависит успех магазина. Правильно спроектированное освещение торгового зала и эффектно подсвеченные витрины привлекают покупателей не хуже скидок.

Процесс подбора светильников для торговых площадей индивидуален — для каждой конкретной ситуации требуются различные осветительные приборы и решения.

Светодиодные светильники LEDEL серий «L-trade» и «Radian» специально предназначены для эффективного освещения торговых площадей и складов.

При разработке данных светильников был учтен многолетний опыт эксплуатации осветительного оборудования в системах торговли.







L-trade 16 EASY LOCK

торгово-складское освещение

Заменяемый аналог

ЛСО 1x36, ЛПО 1x36



- 
16 Вт
 Потребление энергии
- 
1 500 лм
 Световой поток
- 
OSRAM
 Светодиоды
- 
IP 52
 Степень защиты
- 
100 000 часов
 Срок службы
- 
5 лет
 Гарантия

Назначение

Универсальный светодиодный светильник L-trade 16 EASY LOCK предназначен для освещения торговых залов, промышленных помещений, логистических центров, магазинов, спортивных сооружений и т.д.

Конструкция

Корпус

Цельнометаллический алюминиевый профиль светильника изготавливается методом экструзии.

Высокая площадь теплоотвода алюминиевого корпуса обеспечивает оптимальный температурный режим работы светодиодов и электронных компонентов.

Драйвер

Запатентованный драйвер собственной разработки оснащен трехступенчатой системой защиты светильника от скачков напряжения (до 2 кВ) и перегрева. Драйвер обеспечивает: максимальную эффективность использования электрической энергии; высокий коэффициент мощности (более 0,95).

Светодиоды OSRAM DURIS E5

Разработанные для внутреннего освещения светодиоды нового поколения — OSRAM DURIS E5 отличаются высокой эффективностью — 120 лм/Вт.

Излучение данных светодиодов соответствует естественному освещению, и достигает индекса цветопередачи CRI = 85.

NOVATTRO PRISM®

Разработанное совместно с инженерами компании LEDEL светорассеивающее акриловое стекло NovattroPrism® с рифленой поверхностью «мультипризма» обеспечивает качественное рассеивание света, равномерную освещенность и максимальную светопрозрачность, аналогичную силикатному стеклу.

Безопасность

Конструктив светильника предотвращает оседание пыли на его поверхности, что особенно важно при использовании на предприятиях пищевой промышленности.



Производственный цех г. Челябинск 2012

Система EASY LOCK

Система крепления EASY LOCK позволяет соединять светильники в непрерывные магистральные секции до 30 м.

Пластиковые боковые крышки с коннекторами обеспечивают надежное механическое и электрическое соединение светильников.

Прочная система торцевого соединения позволяет крепить светильники к потолку или на подвесах через один.

L-trade 16 EASY LOCK

торгово-складское освещение

Модификации светильника

Артикул	200010	200011
Светильник	L-trade 16 EASY LOCK	L-trade 16 EASY LOCK
Корпус, торцевые крышки	Металл, пластик	Металл, пластик
Тип крепления	Подвесное	Накладное

Технические характеристики¹

¹ Производитель имеет право изменять характеристики без ухудшения параметров.

* Световой поток указан для светодиодного модуля при температуре кристалла плюс 25°C.

** Световой поток указан для исполнения с цветовой температурой 5000 К.

Напряжение питания переменного тока, В	от 140 до 265
Частота, Гц	50 ± 10%
Напряжение питания постоянного тока, В	от 200 до 250
Потребляемая мощность, Вт	16
Марка светодиода	OSRAM DURIS E5
Количество светодиодов, шт.	30
Рабочий ток светодиодов, мА	150
Световой поток одного диода, лм	50
Световой поток светодиодного модуля*, лм	1500
Общий световой поток светильника**, лм	1414
Цветовая температура, К	4000, 5000
Индекс цветопередачи CRI	85
Коэффициент мощности драйвера, cos φ	≥ 0,95
Коэффициент пульсаций светового потока, %	≤ 1
Габаритные размеры, ВхДхШ, мм	107x538x47,5 62x538x53,5
Масса, кг	0,9
Температура эксплуатации, °С	от 0 до +50
Вид климатического исполнения	УХЛ 4
Класс защиты от поражения электрическим током	I
Степень защиты корпуса светильника	IP 52

Габаритные размеры

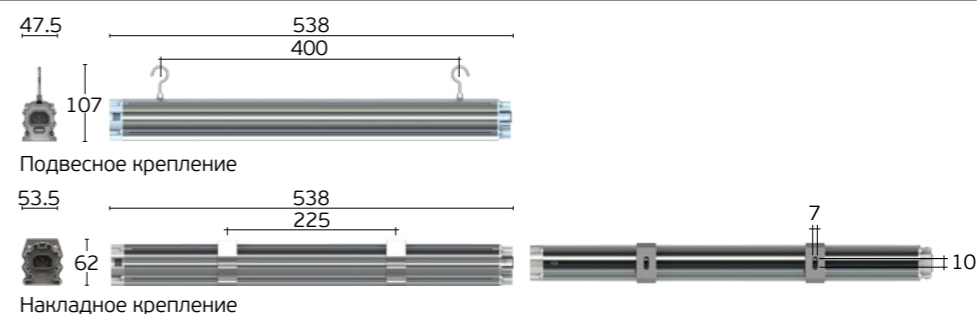

Коннекторы EASY LOCK



Диаграмма светового распределения

— C0 – C180
— C90 – C270

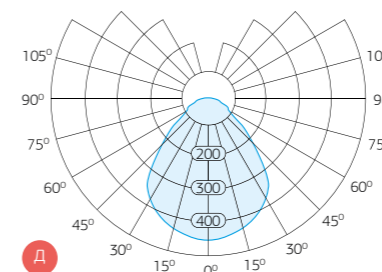

L-trade 32 EASY LOCK

торгово-складское освещение

Заменяемый аналог

ЛСО 2x36, ЛПО 2x36



32 Вт

Потребление энергии



3 000 лм

Световой поток



OSRAM

Светодиоды



IP 52

Степень защиты



100 000 часов

Срок службы



5 лет

Гарантия

Назначение

Универсальный светильник L-trade 32 EASY LOCK предназначен для освещения торговых залов, промышленных помещений, логистических центров, складов, магазинов, спортивных сооружений и т.д.

Конструкция

Корпус

Цельнометаллический алюминиевый профиль светильника изготавливается методом экструзии.

Высокая площадь теплоотвода алюминиевого корпуса обеспечивает оптимальный температурный режим работы светодиодов и электронных компонентов.

Драйвер

Запатентованный драйвер собственной разработки оснащен трехступенчатой системой защиты светильника от скачков напряжения (до 2 кВ) и перегрева. Драйвер обеспечивает: максимальную эффективность использования электрической энергии; высокий коэффициент мощности (более 0,95).

Светодиоды OSRAM DURIS E5

Разработанные для внутреннего освещения светодиоды нового поколения — OSRAM DURIS E5 отличаются высокой эффективностью — 120 лм/Вт.

Излучение данных светодиодов соответствует естественному освещению, и достигает индекса цветопередачи CRI = 85.

NOVATRO PRISM®

Разработанное совместно с инженерами компании LEDEL светорассеивающее акриловое стекло NovattroPrism® с рифленой поверхностью «мультипризма» обеспечивает качественное рассеивание света, равномерную освещенность и максимальную светопрозрачность, аналогичную силикатному стеклу.

Безопасность

Конструктив светильника предотвращает оседание пыли на его поверхности, что особенно важно при использовании на предприятиях пищевой промышленности.

Система EASY LOCK

Система крепления EASY LOCK позволяет соединить светильники в непрерывные магистральные секции до 30 м.

Пластиковые боковые крышки с коннекторами обеспечивают надежное механическое и электрическое соединение светильников.

Прочная система торцевого соединения позволяет крепить светильники к потолку или на подвесах через один.



Гипермаркет
г. Бугульма
2013

Модификации светильника

Технические характеристики¹

¹ Производитель имеет право изменять характеристики без ухудшения параметров.

* Световой поток указан для светодиодного модуля при температуре кристалла плюс 25°C.

** Световой поток указан для исполнения с цветовой температурой 5000 К.

L-trade 32 EASY LOCK

торгово-складское освещение

Артикул	200020	200021
Светильник	L-trade 32 EASY LOCK	L-trade 32 EASY LOCK
Корпус, торцевые крышки	Металл, пластик	Металл, пластик
Тип крепления	Подвесное	Накладное
Напряжение питания переменного тока, В	от 140 до 265	
Частота, Гц	50 ± 10%	
Напряжение питания постоянного тока, В	от 200 до 250	
Потребляемая мощность, Вт	32	
Марка светодиода	OSRAM DURIS E5	
Количество светодиодов, шт.	60	
Рабочий ток светодиодов, мА	150	
Световой поток одного диода, лм	50	
Световой поток светодиодного модуля*, лм	3000	
Общий световой поток светильника**, лм	2829	
Цветовая температура, К	4000, 5000	
Индекс цветопередачи CRI	85	
Коэффициент мощности драйвера, cos φ	≥ 0,95	
Коэффициент пульсаций светового потока, %	≤ 1	
Габаритные размеры, ВхДхШ, мм	107x1038x47,5 62x1038x53,5	
Масса, кг	1,6	
Температура эксплуатации, °C	от 0 до +50	
Вид климатического исполнения	УХЛ 4	
Класс защиты от поражения электрическим током	I	
Степень защиты корпуса светильника	IP 52	

Габаритные размеры



Коннекторы EASY LOCK



Угловое крепление соединения EASY LOCK левостороннее
200030



Угловое крепление соединения EASY LOCK правостороннее
200031



T-образное крепление соединения EASY LOCK
200032



Крестообразное крепление соединения EASY LOCK
200033

Диаграмма светового распределения

— C0 – C180
— C90 – C270

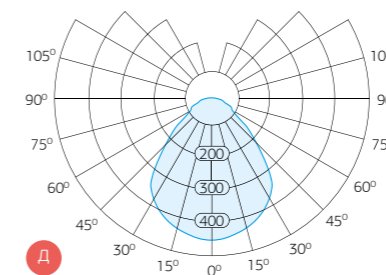

Radian 15

торгово-складское освещение

Заменяемый аналог

Соответствует светильникам типа downlight с КЛЛ 1x18



10 Вт

Потребление энергии



1 100 лм

Световой поток



Acriche Seoul Semiconductor

Светодиоды



IP 40

Степень защиты



100 000 часов

Срок службы



5 лет

Гарантия

Назначение

Светодиодный светильник Radian 15 предназначен для освещения магазинов, торговых и офисных центров, выставочных залов, общественных зданий и т.п.

Светильник встраивается в потолок.

Конструкция

Корпус

Литой корпус светильника выполнен из сплава алюминия, и окрашен белой порошковой краской. За счет радиаторной поверхности корпуса достигаются высокие показатели теплоотвода.

Драйвер

Встроенный источник питания (драйвер) обеспечивает низкий коэффициент пульсаций светового потока и стабильную работу светодиодов при изменении напряжения сети.

Светодиоды Seoul Semiconductor

Светодиоды Seoul установлены за специальным стеклом с призматической поверхностью NovattroPrism®.

NOVATTRO PRISM®

Разработанное совместно с инженерами компании LEDEL стекло с призматической поверхностью NovattroPrism® (не мутнеющий со временем оптический светостабилизированный пластик-диффузор). Данное стекло обеспечивает высокий уровень пропускания светового потока (94%) и мягкий, не слепящий свет.

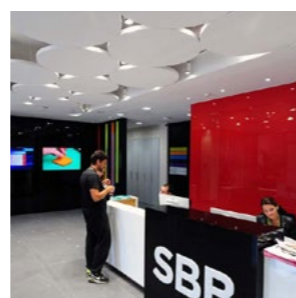

Ресепшн в офисном центре
г. Белград, Сербия
2014

Radian 15

торгово-складское освещение

Модификации светильника

Артикул	203010
Светильник	Radian 15
Марка светодиода (количество)	Acriche Seoul Semiconductor (22)
Световой поток	1100 лм

Технические характеристики¹

¹ Производитель имеет право изменять характеристики без ухудшения параметров.

* Световой поток указан для светодиодного модуля при температуре кристалла плюс 25°C.

** Световой поток указан для исполнения с цветовой температурой 5000 К.

Напряжение питания переменного тока, В	от 180 до 265
Частота, Гц	50 ± 10%
Напряжение питания постоянного тока, В	от 200 до 250
Потребляемая мощность, Вт	10
Марка светодиода	Acriche Seoul Semiconductor
Количество светодиодов, шт.	22
Рабочий ток светодиодов, мА	20
Световой поток одного диода, лм	50
Световой поток светодиодного модуля*, лм	1100
Общий световой поток светильника**, лм	758
Цветовая температура, К	3000 – 5000
Индекс цветопередачи CRI	85
Коэффициент мощности драйвера, cos φ	≥0,5
Коэффициент пульсаций светового потока, %	≤ 1
Габаритные размеры, ВхДхШ, мм	73x163x163
Диаметр посадочного отверстия, мм	145
Масса, кг	Не более 0,55
Температура эксплуатации, °С	от 0 до +50
Вид климатического исполнения	УХЛ 4
Класс защиты от поражения электрическим током	I
Степень защиты корпуса светильника	IP 40

Габаритные размеры



Диаграмма светового распределения

— C0 – C180
— C90 – C270





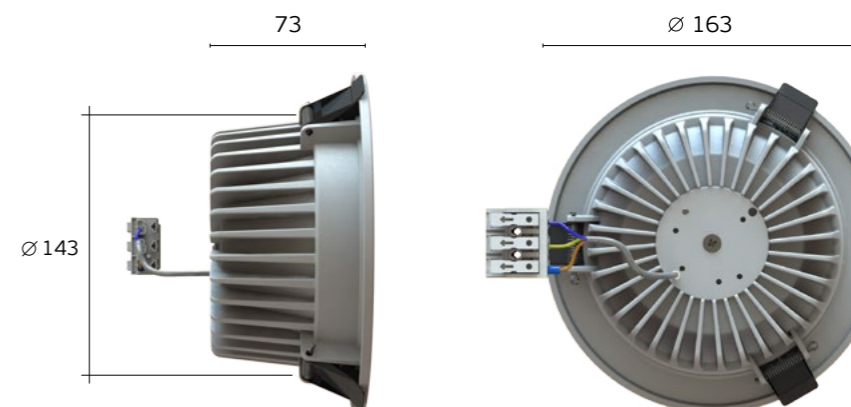
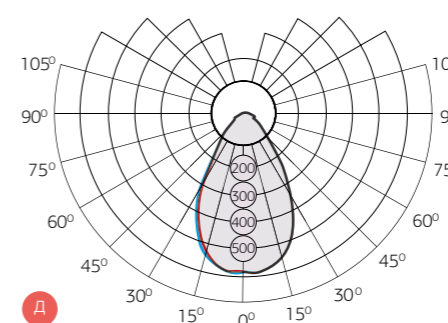



Radian 25

торгово-складское освещение

Заменяемый аналог

Соответствует светильникам типа downlight с КЛЛ: ЛВО 2x18 и ЛВО 2x32



					
16/ 32 Вт	1 680/ 3360 лм	OSRAM	IP 40	100 000 часов	5 лет
Потребление энергии	Световой поток	Светодиоды	Степень защиты	Срок службы	Гарантия

Назначение

Светодиодный светильник Radian 25 предназначен для освещения магазинов, торговых и офисных центров, выставочных залов, общественных зданий и других помещений, где имеются повышенные требования к освещенности. Светильник встраивается в потолок.

Конструкция

Корпус

Литой корпус светильника выполнен из сплава алюминия, и окрашен белой порошковой краской. За счет радиаторной поверхности корпуса достигаются высокие показатели теплоотвода.

Драйвер

Запатентованный драйвер собственной разработки оснащен трехступенчатой системой защиты светильника от скачков напряжения (до 2 кВ) и перегрева. Драйвер обеспечивает: максимальную эффективность использования электрической энергии; высокий коэффициент мощности (более 0,95).

Светодиоды OSRAM DURIS E5

Разработанные для внутреннего освещения светодиоды нового поколения — OSRAM DURIS E5 отличаются высокой эффективностью — 120 лм/Вт.

Излучение данных светодиодов соответствует естественному освещению, и достигает индекса цветопередачи CRI = 85.

NOVATTRO PRISM®

Разработанное совместно с инженерами компании LEDEL стекло с призматической поверхностью NovattroPrism® (не мутнеющий со временем оптический светостабилизированный пластик-диффузор). Данное стекло обеспечивает высокий уровень пропускной способности светового потока (94%) и мягкий, не слепящий свет.



Деловой центр
г. Белград, Сербия
2014

Модификации светильника

Артикул	201030	201020
Светильник	Radian 25 (16 Вт)	Radian 25 (32 Вт)
Марка светодиода (количество)	OSRAM DURIS (30)	OSRAM DURIS (60)
Мощность	16 Вт	32 Вт
Световой поток	1500 лм	3000 лм

Технические характеристики¹

¹ Производитель имеет право изменять характеристики без ухудшения параметров.

* Световой поток указан для светодиодного модуля при температуре кристалла плюс 25°C.

** Световой поток указан для исполнения с цветовой температурой 5000 К.

	Radian 25 (16 Вт)	Radian 25 (32 Вт)
Напряжение питания переменного тока, В	от 140 до 265	
Частота, Гц	50 ± 10%	
Напряжение питания постоянного тока, В	от 200 до 250	
Потребляемая мощность, Вт	16	32
Марка светодиода	OSRAM DURIS E5	
Рабочий ток светодиодов, мА	150	
Количество светодиодов, шт.	30	60
Световой поток одного диода, лм	56	
Световой поток светодиодного модуля*, лм	1680	3360
Общий световой поток светильника**, лм	1500	3000
Цветовая температура, К	3000 – 5000	
Индекс цветопередачи CRI	85	
Коэффициент мощности драйвера, cos φ	≥ 0,95	
Коэффициент пульсаций светового потока, %	≤ 1	
Габаритные размеры, ВхДхШ, мм	90x242x242	
Диаметр посадочного отверстия, мм	225	
Масса, кг	Не более 1,5	
Температура эксплуатации, °C	от 0 до +50	
Вид климатического исполнения	УХЛ 4	
Класс защиты от поражения электрическим током	I	
Степень защиты корпуса светильника	IP 40	

Габаритные размеры



Диаграмма светового распределения

— C0 – C180
— C90 – C270

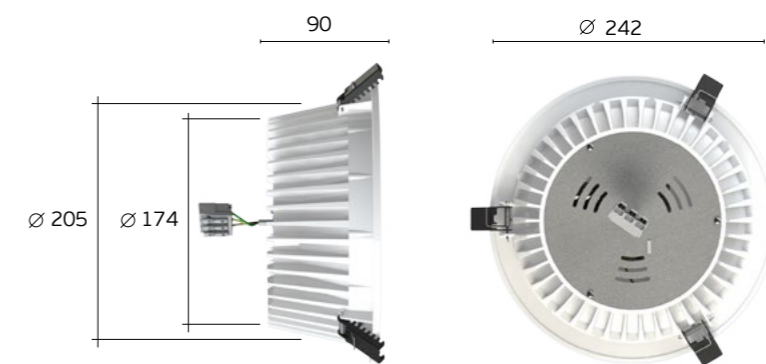
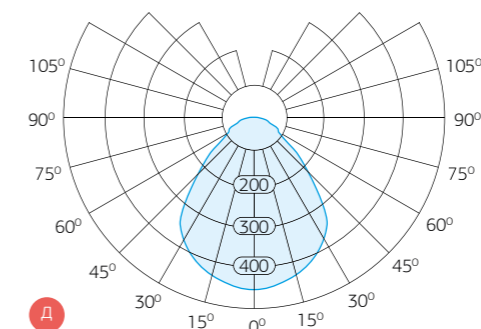

L-lego 55 trade

торгово-складское освещение

Заменяемый аналог

PO-125 (лампа ДРЛ-125)



55 Вт

Потребление энергии



5 680 лм

Световой поток



OSRAM

Светодиоды



IP66

Степень защиты



100 000 часов

Срок службы



5 лет

Гарантия

Назначение

Светодиодный светильник L-lego 55 trade предназначен для общего освещения производственных помещений, территорий промышленных предприятий и логистических комплексов, торговых помещений, декоративной подсветки и т.п.

Конструкция

Корпус

Светильник выполнен из экструдированного алюминия. За счет уникального запатентованного корпуса с вертикальными полузакрытыми охлаждающими каналами обеспечивается эффективный отвод тепла.

Система каналов

Конструкция каналов не позволяет скапливаться пыли, что исключает необходимость в периодической очистке светильника.

Драйвер

Драйвер собственной разработки размещен в герметичной части корпуса и имеет 3-х ступенчатую систему защиты от скачков напряжения (до 2 кВ) и перегрева. Драйвер обеспечивает максимальную эффективность использования электрической энергии, полное отсутствие пульсаций и коэффициент мощности свыше 0,95.

Светодиоды OSRAM Oslon Square

Светодиоды OSRAM Oslon Square и оптическая система собственной разработки позволяет достичь эффективности светового потока более 100 лм/Вт.

Крепление

Трековое (на шинном проводе).

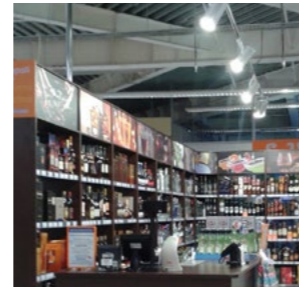

Торговый зал
г. Сургут
2014

Диаграмма светового распределения

— C0 – C180
— C90 – C270

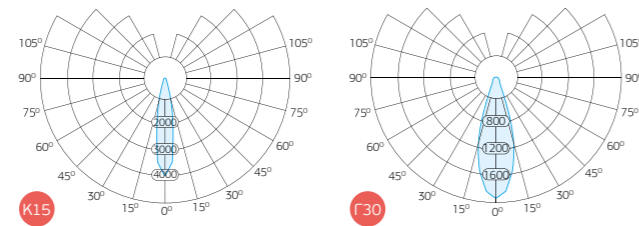

L-lego 55 trade

торгово-складское освещение

Модификации светильника

Артикул	408030	408031
Светильник	L-lego 55 trade	L-lego 55 trade
Диаграмма	K 15	Г 30
Тип крепления	Трековое	Трековое
Артикул	408032	408033
Светильник	L-lego 55 trade	L-lego 55 trade
Диаграмма	Г 60	Д
Тип крепления	Трековое	Трековое

Технические характеристики¹

¹ Производитель имеет право изменять характеристики без ухудшения параметров.

* Световой поток указан для светодиодного модуля при температуре кристалла плюс 25°C.

** Световой поток указан для исполнения с цветовой температурой 5000 К без вторичной оптики. Для уточнения светового потока светильника со вторичной оптикой необходимо обратиться к IES-файлу.

Напряжение питания переменного тока, В	от 140 до 265
Частота, Гц	50 ± 10%
Напряжение питания постоянного тока, В	от 200 до 250
Потребляемая мощность, Вт	55
Марка светодиода	OSRAM Oslon Square
Количество светодиодов, шт.	16
Рабочий ток светодиодов, мА	1000
Световой поток одного диода, лм	355
Световой поток светодиодного модуля*, лм	5680
Общий световой поток светильника**, лм	4495
Цветовая температура, К	4000, 5000
Индекс цветопередачи CRI	72
Коэффициент мощности драйвера, cos φ	≥ 0,95
Коэффициент пульсаций светового потока, %	≤ 10
Габаритные размеры, ВхДхШ, мм	108x245x190
Масса, кг	Не более 4,3
Температура эксплуатации, °С	от -60 до +50
Вид климатического исполнения	УХЛ 1
Класс защиты от поражения электрическим током	I
Степень защиты корпуса светильника	IP 66

Габаритные размеры



Диаграмма светового распределения

— C0 – C180
— C90 – C270



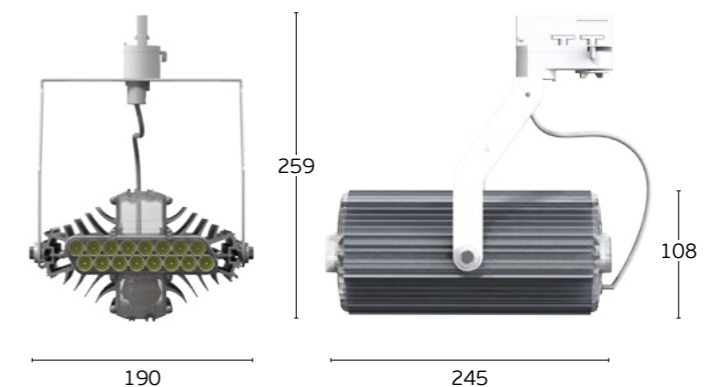
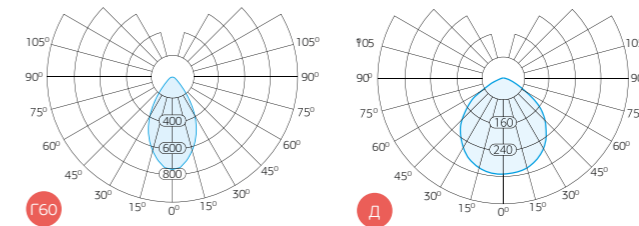
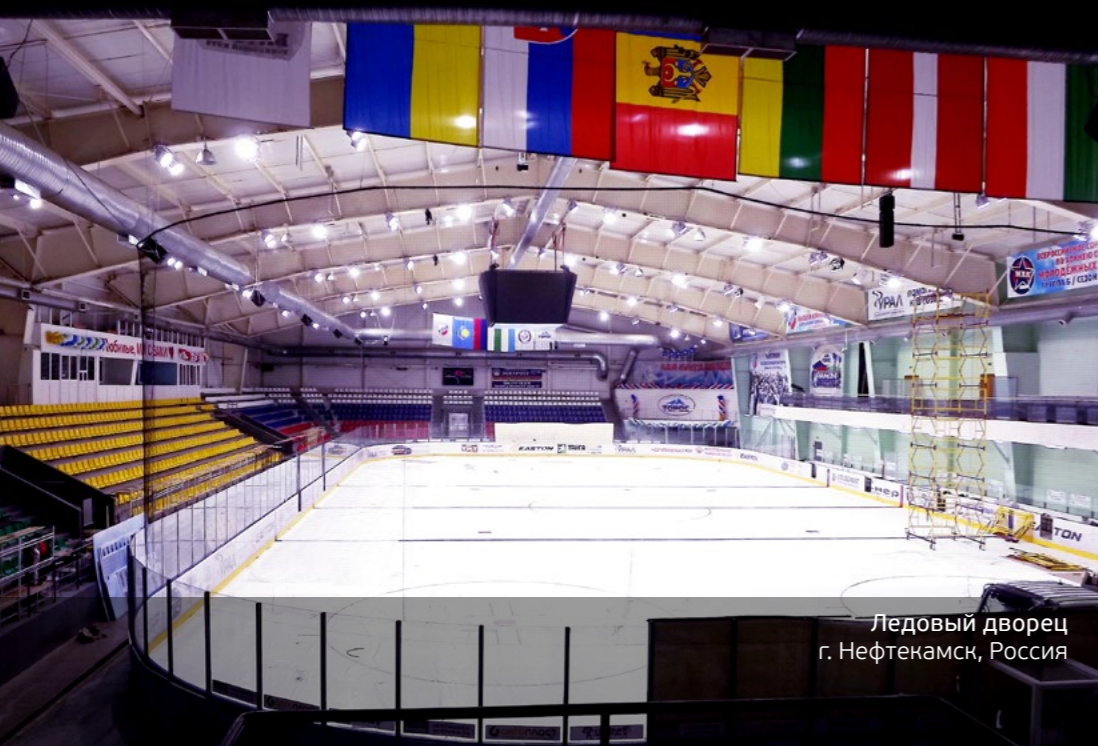

Ледовый дворец
г. Нефтекамск, Россия



Архитектурная подсветка офисного центра
г. Сургут, Россия



Культурно-туристический комплекс, археопарк
г. Ханты-Мансийск, Россия



Стелла
г. Южно-Сахалинск, Россия



Административное здание
г. Сургут, Россия

LEDEL

Прожекторное освещение

Неповторимый облик ночного города определяет игра света — архитектурная подсветка зданий, акцентное освещение историко-культурных композиций и фонтанов, яркие рекламные конструкции. Лучшим решением обозначенных задач является установка мощных светодиодных прожекторов LEDEL, представленных серией «L-lego banner».

Благодаря использованию передовых светотехнических технологий LEDEL удалось сделать вечернюю иллюминацию доступнее. Это обусловлено, во-первых, сниженным потреблением электричества, и как следствие, отсутствием дополнительных нагрузок на городские электросети. Во-вторых, высокой надежностью и износостойкостью оборудования, а значит долгим сроком эксплуатации (не менее 20 лет). В-третьих, отсутствием необходимости сервисного обслуживания и возможностью удаленного управления освещением (система управления ZigBee), что в свою очередь снижает административные расходы.

Многофункциональные прожекторы LEDEL также хорошо зарекомендовали себя в освещении логистических центров, промышленных предприятий, спортивных сооружений, выставочных комплексов, объектов со сложными условиями эксплуатации и т.д.





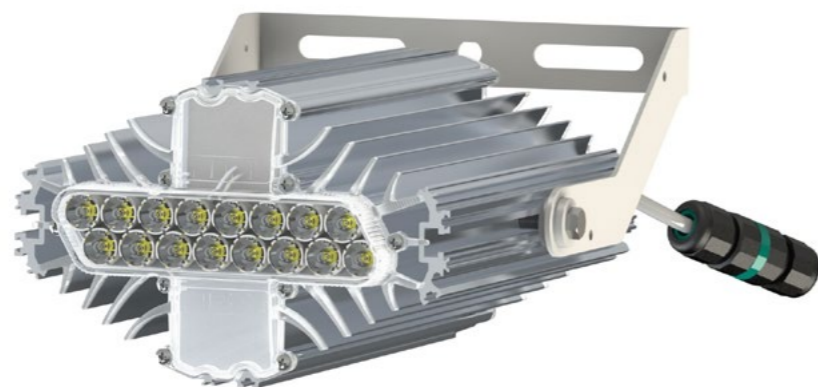

L-lego 30 banner

прожекторное освещение

Заменяемый аналог

ИО 300



- 
30 Вт
 Потребление энергии
- 
3 195 лм
 Световой поток
- 
OSRAM
 Светодиоды
- 
IP66
 Степень защиты
- 
100 000 часов
 Срок службы
- 
5 лет
 Гарантия

Назначение

Многофункциональный светильник/прожектор L-lego 30 banner предназначен для внешнего освещения жилых и административных зданий, стоянок, прилегающих территорий, подсветки рекламных конструкций и архитектурных сооружений.

Конструкция

Корпус

Светильник выполнен из экструдированного алюминия. За счет уникального запатентованного корпуса с вертикальными полузакрытыми охлаждающими каналами обеспечивается эффективный отвод тепла.

Система каналов

Конструкция каналов не позволяет скапливаться пыли, что исключает необходимость в периодической очистке светильника.

Драйвер

Драйвер собственной разработки размещен в герметичной части корпуса и имеет 3-х ступенчатую систему защиты от скачков напряжения (до 2 кВ) и перегрева. Драйвер обеспечивает максимальную эффективность использования электрической энергии, полное отсутствие пульсаций и коэффициент мощности свыше 0,95.

Светодиоды OSRAM Oslon Square

Светодиоды OSRAM Oslon Square и оптическая система собственной разработки позволяет достичь эффективности светового потока более 100 лм/Вт.

Крепление

Поворотное.



Супермаркет
г. Новосибирск
2014

Диаграмма светового распределения

— C0 – C180
— C90 – C270

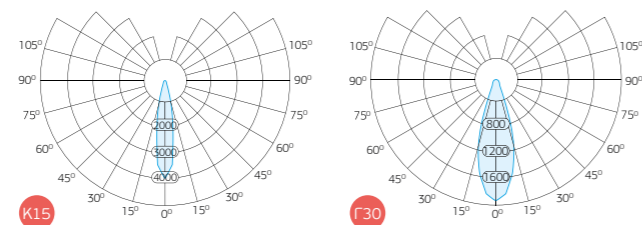

L-lego 30 banner

прожекторное освещение

Модификации светильника

Артикул	601013	601014	601015	601016
Светильник	L-lego 30 banner	L-lego 30 banner	L-lego 30 banner	L-lego 30 banner
Диаграмма	Д	K15	Г30	Г60

Технические характеристики¹

¹ Производитель имеет право изменять характеристики без ухудшения параметров.

* Световой поток указан для светодиодного модуля при температуре кристалла плюс 25°C.

** Световой поток указан для исполнения с цветовой температурой 5000 К без вторичной оптики. Для уточнения светового потока светильника с вторичной оптикой необходимо смотреть ies-файл на светильник.

Напряжение питания переменного тока, В	от 140 до 265
Частота, Гц	50 ± 10%
Напряжение питания постоянного тока, В	от 200 до 250
Потребляемая мощность, Вт	30
Марка светодиода	OSRAM Oslon Square
Количество светодиодов, шт.	9
Рабочий ток светодиодов, мА	1000
Световой поток одного диода, лм	355
Световой поток светодиодного модуля*, лм	3195
Общий световой поток светильника**, лм	2528
Цветовая температура, К	4000, 5000
Индекс цветопередачи CRI	72
Коэффициент мощности драйвера, cos φ	≥ 0,95
Коэффициент пульсаций светового потока, %	≤ 10
Габаритные размеры, ВхДхШ, мм	116,5x272x191
Масса, кг	4,1
Температура эксплуатации, °С	от -60 до +50
Вид климатического исполнения	УХЛ 1
Класс защиты от поражения электрическим током	I
Степень защиты корпуса светильника	IP 66

Габаритные размеры



Диаграмма светового распределения

— C0 – C180
— C90 – C270





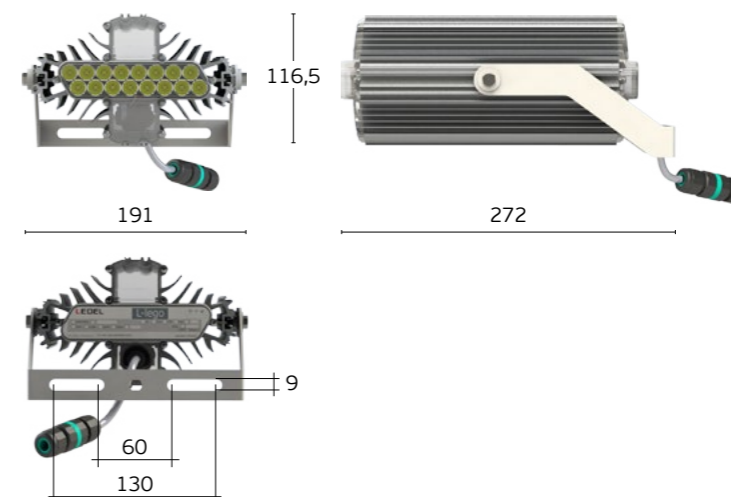
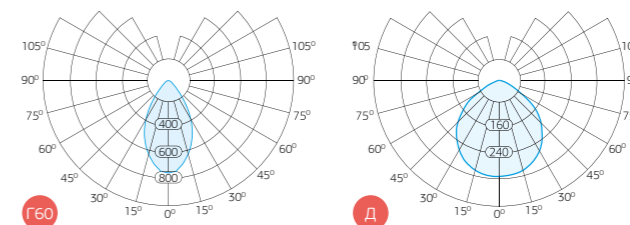

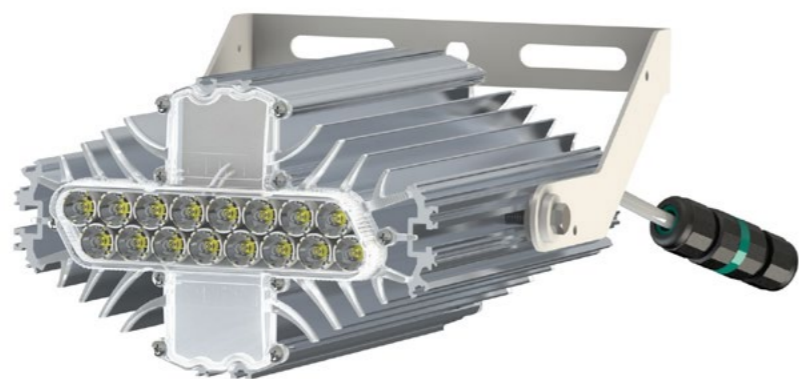

L-lego 55 banner

прожекторное освещение

Заменяемый аналог

PO-125 (лампа ДРЛ-125)



- 
55 Вт
 Потребление энергии
- 
5 680 лм
 Световой поток
- 
OSRAM
 Светодиоды
- 
IP66
 Степень защиты
- 
100 000 часов
 Срок службы
- 
5 лет
 Гарантия

Назначение

Многофункциональный светильник/прожектор L-lego 55 banner предназначен для внешнего освещения жилых и административных зданий, стоянок, прилегающих территорий, подсветки рекламных конструкций и архитектурных сооружений.

Также может использоваться для освещения железнодорожных платформ, переездов и подвижного состава РЖД.



Административное здание г. Сургут 2014

Конструкция

Корпус

Светильник выполнен из экструдированного алюминия. За счет уникального запатентованного корпуса с вертикальными полужакрытыми охлаждающими каналами обеспечивается эффективный отвод тепла.

Система каналов

Конструкция каналов не позволяет скапливаться пыли, что исключает необходимость в периодической очистке светильника.

Драйвер

Драйвер собственной разработки размещен в герметичной части корпуса и имеет 3-х ступенчатую систему защиты от скачков напряжения (до 2 кВ) и перегрева. Драйвер обеспечивает максимальную эффективность использования электрической энергии, полное отсутствие пульсаций и коэффициент мощности свыше 0,95.

Светодиоды OSRAM Oslon Square

Светодиоды OSRAM Oslon Square и оптическая система собственной разработки позволяет достичь эффективности светового потока более 100 лм/Вт.

Крепление

Поворотное.

Модуль

Модульная конструкция светильника L-lego с пазами «ласточкин хвост» дает возможность собрать осветительные установки различных форм, размеров и мощности.

Диаграмма светового распределения

— C0 – C180
— C90 – C270

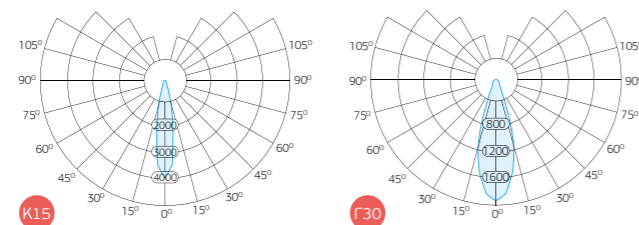

L-lego 55 banner

прожекторное освещение

Модификации светильника

Артикул	408010	408011	408012	408013
Светильник	L-lego 55 banner	L-lego 55 banner	L-lego 55 banner	L-lego 55 banner
Диаграмма	K15	Г30	Г60	Д

Технические характеристики¹

¹ Производитель имеет право изменять характеристики без ухудшения параметров.

^{*} Световой поток указан для исполнения с цветовой температурой 5000 К без вторичной оптики. Для уточнения светового потока светильника со вторичной оптикой необходимо обратиться к IES-файлу.

^{**} Световой поток указан для исполнения с цветовой температурой 5000 К без вторичной оптики. Для уточнения светового потока светильника со вторичной оптикой необходимо обратиться к IES-файлу.

Напряжение питания переменного тока, В	от 140 до 265
Частота, Гц	50 ± 10%
Напряжение питания постоянного тока, В	от 200 до 250
Потребляемая мощность, Вт	55
Марка светодиода	OSRAM Oslon Square
Количество светодиодов, шт.	16
Рабочий ток светодиодов, мА	1000
Световой поток одного диода, лм	355
Световой поток светодиодного модуля*, лм	5680
Общий световой поток светильника**, лм	4495
Цветовая температура, К	4000, 5000
Индекс цветопередачи CRI	72
Коэффициент мощности драйвера, cos φ	≥ 0,95
Коэффициент пульсаций светового потока, %	≤ 10
Габаритные размеры, ВхДхШ, мм	116,5x272x191
Масса, кг	4,1
Температура эксплуатации, °С	от -60 до +50
Вид климатического исполнения	УХЛ 1
Класс защиты от поражения электрическим током	I
Степень защиты корпуса светильника	IP 66

Габаритные размеры



Диаграмма светового распределения

— C0 – C180
— C90 – C270

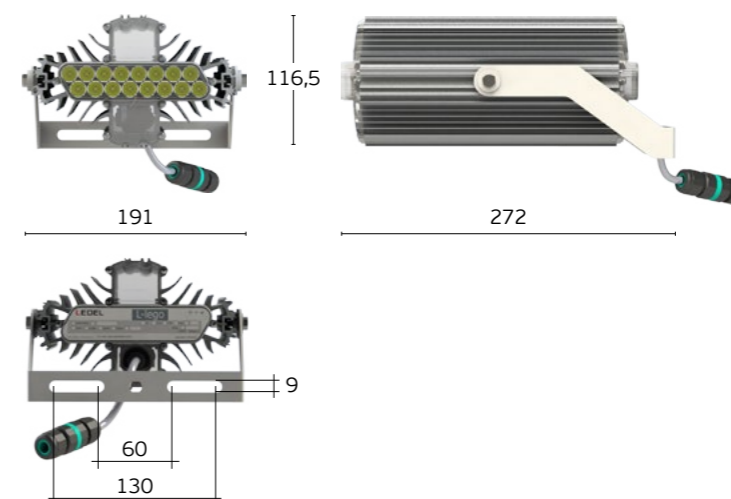
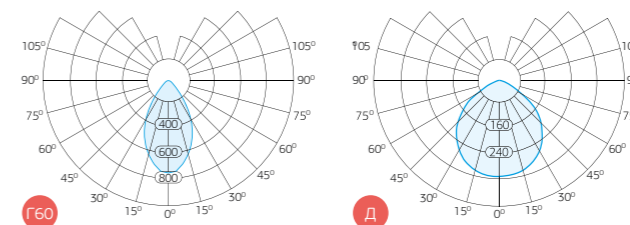

L-lego 110 banner

прожекторное освещение

Заменяемый аналог

ГО 150 (лампа ДРИ-150)

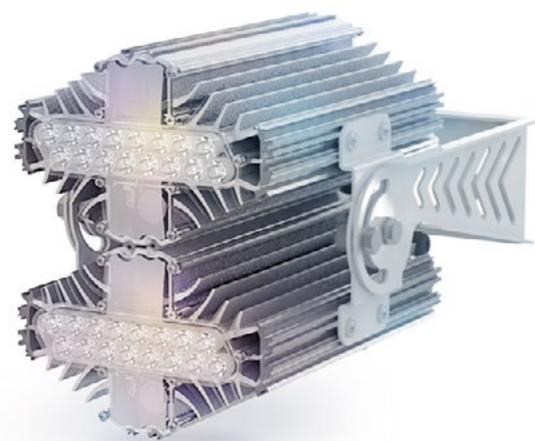

110 Вт
Потребление энергии



11 360 лм
Световой поток



OSRAM
Светодиоды



IP66
Степень защиты



100 000 часов
Срок службы



5 лет
Гарантия

Назначение

Многофункциональный светильник/прожектор L-lego 110 banner предназначен для внешнего освещения жилых и административных зданий, стоянок, прилегающих территорий, подсветки рекламных конструкций и архитектурных сооружений.

Также может использоваться для освещения железнодорожных платформ, переездов и подвижного состава РЖД.

Конструкция

Корпус

Светильник выполнен из экструдированного алюминия. За счет уникального запатентованного корпуса с вертикальными полузакрытыми охлаждающими каналами обеспечивается эффективный отвод тепла.

Система каналов

Конструкция каналов не позволяет скапливаться пыли, что исключает необходимость в периодической очистке светильника.

Драйвер

Драйвер собственной разработки размещен в герметичной части корпуса и имеет 3-х ступенчатую систему защиты от скачков напряжения (до 2 кВ) и перегрева. Драйвер обеспечивает максимальную эффективность использования электрической энергии, полное отсутствие пульсаций и коэффициент мощности свыше 0,95.

Светодиоды OSRAM Oslon Square

Светодиоды OSRAM Oslon Square и оптическая система собственной разработки позволяет достичь эффективности светового потока более 100 лм/Вт.

Модуль

Модульная конструкция светильника L-lego с пазами «ласточкин хвост» дает возможность собрать осветительные установки различных форм, размеров и мощности.

Диаграмма светового распределения

— C0 - C180
— C90 - C270

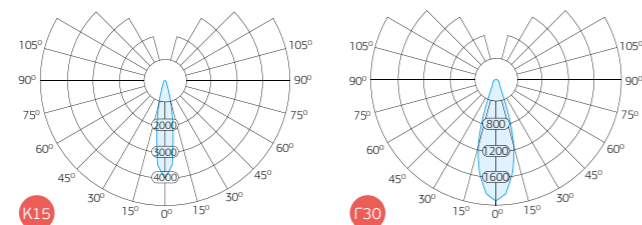

L-lego 110 banner

прожекторное освещение

Модификации светильника

Артикул	408110	408111	408112	408113
Светильник	L-lego 110 banner	L-lego 110 banner	L-lego 110 banner	L-lego 110 banner
Диаграмма	K15	Г30	Г60	Д

Технические характеристики¹

¹ Производитель имеет право изменять характеристики без ухудшения параметров.

* Световой поток указан для светодиодного модуля при температуре кристалла плюс 25°C.

** Световой поток указан для исполнения с цветовой температурой 5000 К без вторичной оптики. Для уточнения светового потока светильника со вторичной оптикой необходимо обратиться к IES-файлу.

Напряжение питания переменного тока, В	от 140 до 265
Частота, Гц	50 ± 10%
Напряжение питания постоянного тока, В	от 200 до 250
Потребляемая мощность, Вт	110
Марка светодиода	OSRAM Oslon Square
Количество светодиодов, шт.	32
Рабочий ток светодиодов, мА	1000
Световой поток одного диода, лм	355
Световой поток светодиодного модуля*, лм	11360
Общий световой поток светильника**, лм	8989
Цветовая температура, К	4000, 5000
Индекс цветопередачи CRI	72
Коэффициент мощности драйвера, cos φ	≥ 0,95
Коэффициент пульсаций светового потока, %	≤ 10
Габаритные размеры, ВхДхШ, мм	214x322x212
Масса, кг	8
Температура эксплуатации, °С	от -60 до +50
Вид климатического исполнения	УХЛ 1
Класс защиты от поражения электрическим током	I
Степень защиты корпуса светильника	IP 66

Габаритные размеры



Диаграмма светового распределения

— C0 - C180
— C90 - C270





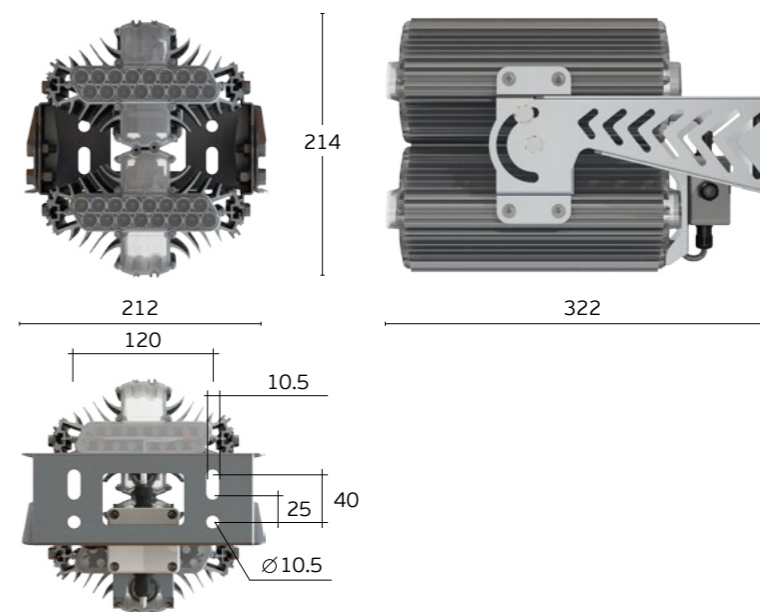
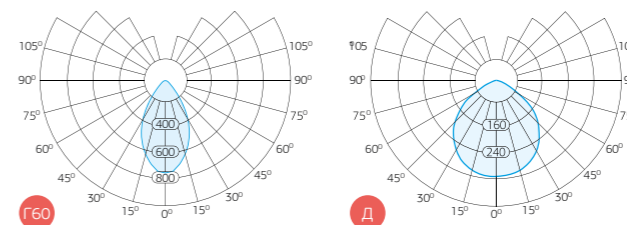

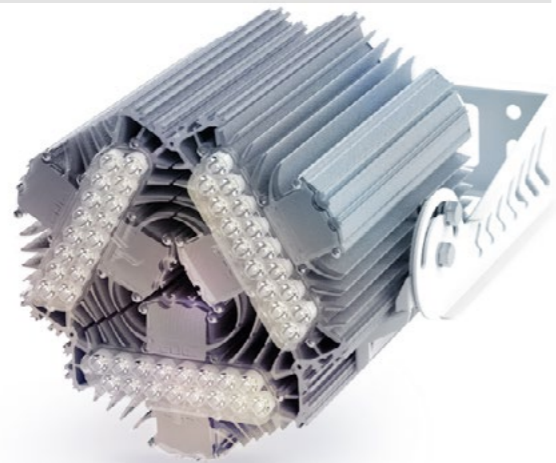

L-lego 165 banner

прожекторное освещение

Заменяемый аналог

ГО 250 (лампа ДРИ 250)



					
165 Вт	17 040 лм	OSRAM	IP66	100 000 часов	5 лет
Потребление энергии	Световой поток	Светодиоды	Степень защиты	Срок службы	Гарантия

Назначение

Многофункциональный прожектор L-lego 165 banner предназначен для внешнего и внутреннего освещения промышленных помещений, автостоянок, подсветки архитектурных фасадов.

Также может использоваться для освещения железнодорожных платформ, поездов и подвижного состава РЖД.

Конструкция

Корпус

Светильник выполнен из экструдированного алюминия. За счет уникального запатентованного корпуса с вертикальными полужакрытыми охлаждающими каналами обеспечивается эффективный отвод тепла.

Система каналов

Конструкция каналов не позволяет скапливаться пыли, что исключает необходимость в периодической очистке светильника.

Драйвер

Драйвер собственной разработки размещен в герметичной части корпуса и имеет 3-х ступенчатую систему защиты от скачков напряжения (до 2 кВ) и перегрева. Драйвер обеспечивает максимальную эффективность использования электрической энергии, полное отсутствие пульсаций и коэффициент мощности свыше 0,95.

Светодиоды OSRAM Oslon Square

Светодиоды OSRAM Oslon Square и оптическая система собственной разработки позволяет достичь эффективности светового потока более 100 лм/Вт.

Модуль

Модульная конструкция светильника L-lego с пазами «ласточкин хвост» дает возможность собрать осветительные установки различных форм, размеров и мощности.

Диаграмма светового распределения

— C0 – C180
— C90 – C270

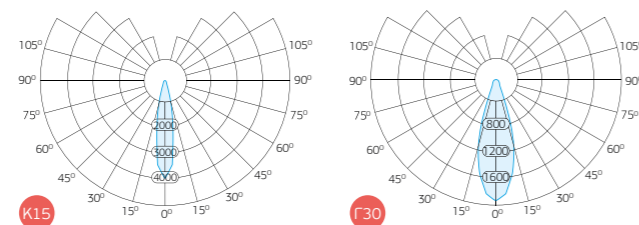

L-lego 165 banner

прожекторное освещение

Модификации светильника

Артикул	408210	408211	408212	408213
Светильник	L-lego 165 banner	L-lego 165 banner	L-lego 165 banner	L-lego 165 banner
Диаграмма	K15	Г30	Г60	Д

Технические характеристики¹

¹ Производитель имеет право изменять характеристики без ухудшения параметров.

* Световой поток указан для светодиодного модуля при температуре кристалла плюс 25°C.

** Световой поток указан для исполнения с цветовой температурой 5000 К без вторичной оптики. Для уточнения светового потока светильника со вторичной оптикой необходимо обратиться к IES-файлу.

Напряжение питания переменного тока, В	от 140 до 265
Частота, Гц	50 ± 10%
Напряжение питания постоянного тока, В	от 200 до 250
Потребляемая мощность, Вт	165
Марка светодиода	OSRAM Oslon Square
Количество светодиодов, шт.	48
Рабочий ток светодиодов, мА	1000
Световой поток одного диода, лм	355
Световой поток светодиодного модуля*, лм	17040
Общий световой поток светильника**, лм	13484
Цветовая температура, К	4000, 5000
Индекс цветопередачи CRI	72
Коэффициент мощности драйвера, cos φ	≥ 0,95
Коэффициент пульсаций светового потока, %	≤ 10
Габаритные размеры, ВхДхШ, мм	224x342x268
Масса, кг	12,2
Температура эксплуатации, °С	от -60 до +50
Вид климатического исполнения	УХЛ 1
Класс защиты от поражения электрическим током	I
Степень защиты корпуса светильника	IP 66

Габаритные размеры



Диаграмма светового распределения

— C0 – C180
— C90 – C270





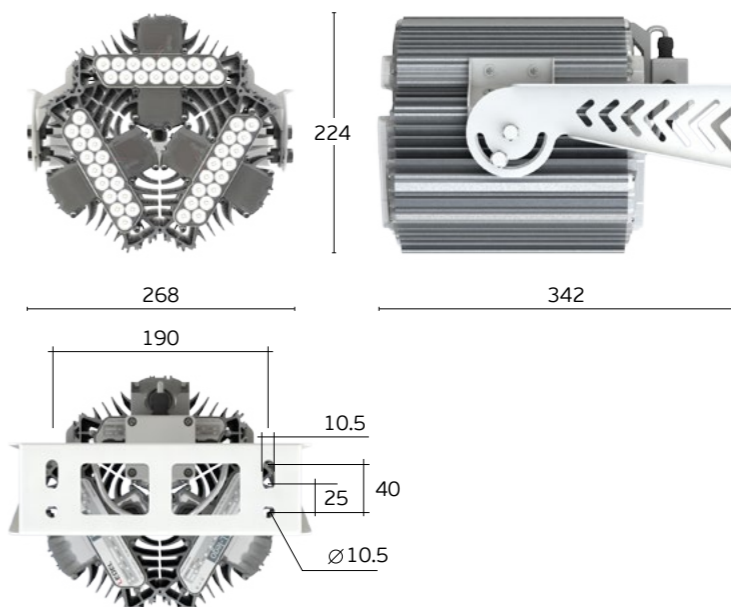
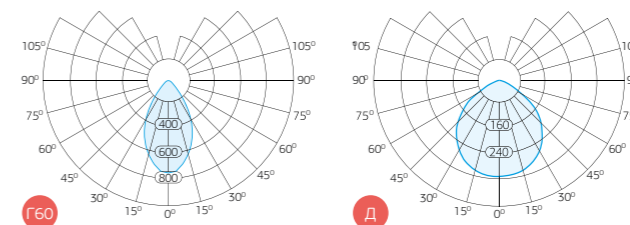

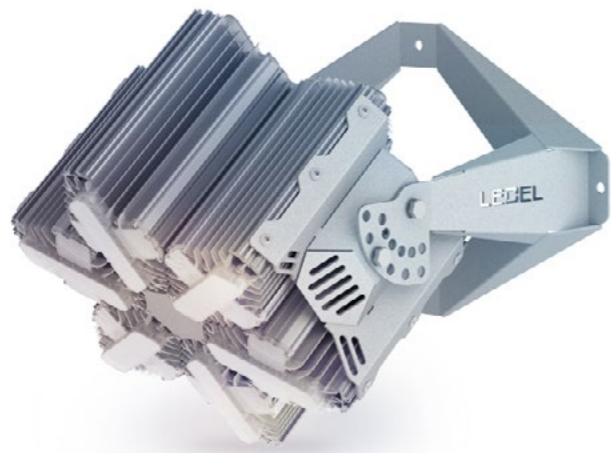

L-lego 330 banner

прожекторное освещение

Заменяемый аналог

ГО 400 (лампа ДРИ-400)



- 
330 Вт
 Потребление энергии
- 
34 080 лм
 Световой поток
- 
OSRAM
 Светодиоды
- 
IP66
 Степень защиты
- 
100 000 часов
 Срок службы
- 
5 лет
 Гарантия

Назначение

Светодиодный прожектор L-lego 330 banner предназначен для наружного освещения территорий с высокими требованиями к освещенности (стадионы, порты, площади), а также внутреннего освещения помещений с высотой подвеса от 15 м и выше (промышленные объекты, логистические комплексы, спортивные сооружения и т.п.).

Конструкция

Корпус

Светильник выполнен из экструдированного алюминия. За счет уникального запатентованного корпуса с вертикальными полузакрытыми охлаждающими каналами обеспечивается эффективный отвод тепла.

Система каналов

Конструкция каналов не позволяет скапливаться пыли, что исключает необходимость в периодической очистке светильника.

Драйвер

Драйвер собственной разработки размещен в герметичной части корпуса и имеет 3-х ступенчатую систему защиты от скачков напряжения (до 2 кВ) и перегрева. Драйвер обеспечивает максимальную эффективность использования электрической энергии, полное отсутствие пульсаций и коэффициент мощности свыше 0,95.

Светодиоды OSRAM Oslon Square

Светодиоды OSRAM Oslon Square и оптическая система собственной разработки позволяет достичь эффективности светового потока более 100 лм/Вт.

Модуль

Модульная конструкция светильника L-lego с пазами «ласточкин хвост» дает возможность собрать осветительные установки различных форм, размеров и мощности.

Диаграмма светового распределения

— C0 – C180
— C90 – C270

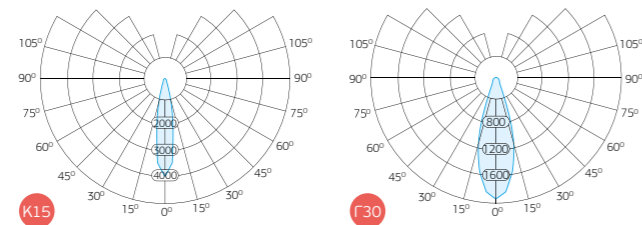

L-lego 330 banner

прожекторное освещение

Модификации светильника

Артикул	408310	408311	408312	408313
Светильник	L-lego 330 banner	L-lego 330 banner	L-lego 330 banner	L-lego 330 banner
Диаграмма	K15	Г30	Г60	Д

Технические характеристики¹

¹ Производитель имеет право изменять характеристики без ухудшения параметров.

* Световой поток указан для исполнения с цветовой температурой 5000 К без вторичной оптики. Для уточнения светового потока светильника со вторичной оптикой необходимо обратиться к IES-файлу.

** Световой поток указан для исполнения с цветовой температурой 5000 К без вторичной оптики. Для уточнения светового потока светильника со вторичной оптикой необходимо обратиться к IES-файлу.

Напряжение питания переменного тока, В	от 140 до 265
Частота, Гц	50 ± 10%
Напряжение питания постоянного тока, В	от 200 до 250
Потребляемая мощность, Вт	330
Марка светодиода	OSRAM Oslon Square
Количество светодиодов, шт.	96
Рабочий ток светодиодов, мА	1000
Световой поток одного диода, лм	355
Световой поток светодиодного модуля*, лм	34080
Общий световой поток светильника**, лм	26968
Цветовая температура, К	4000, 5000
Индекс цветопередачи CRI	72
Коэффициент мощности драйвера, cos φ	≥ 0,95
Коэффициент пульсаций светового потока, %	≤ 10
Габаритные размеры, ВхДхШ, мм	378x390x487
Масса, кг	20,9
Температура эксплуатации, °С	от -60 до +50
Вид климатического исполнения	УХЛ 1
Класс защиты от поражения электрическим током	I
Степень защиты корпуса светильника	IP 66

Габаритные размеры



Диаграмма светового распределения

— C0 – C180
— C90 – C270



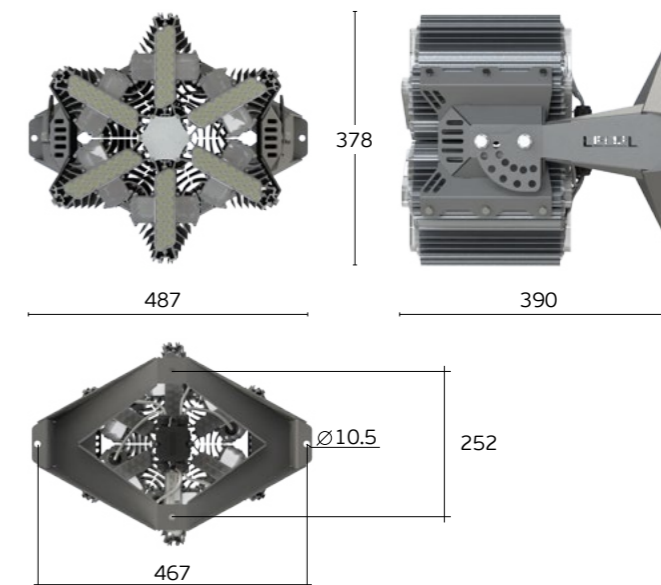
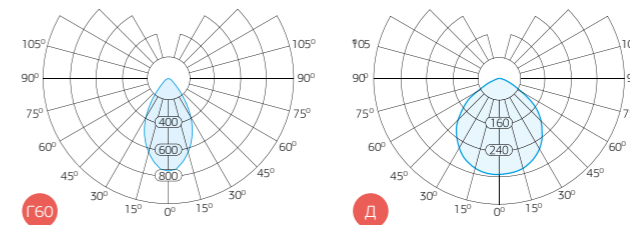

Набережная
г. Томск, Россия



Парк
г. Сургут, Россия

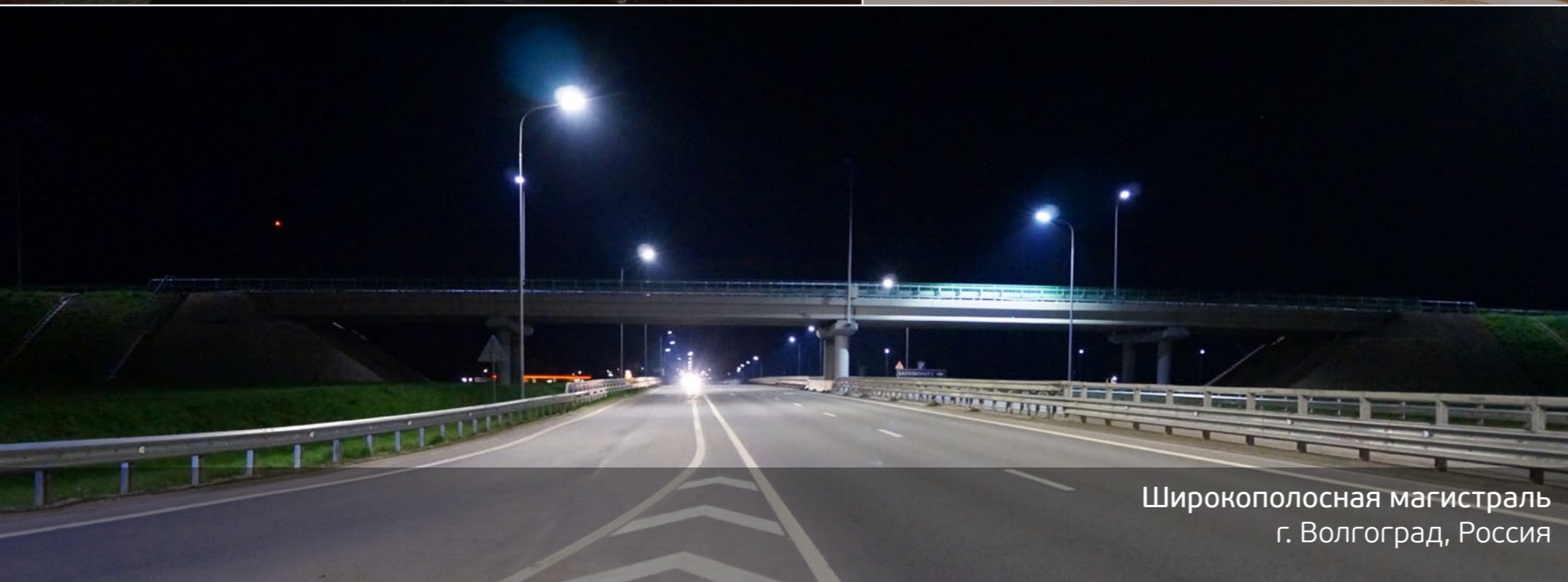

Широкополосная магистраль
г. Волгоград, Россия



Центральная городская улица
г. Рязань, Россия



IT-деревня
г. Казань, Россия

LEDEL

Уличное освещение

Уличное освещение формирует облик ночного города, обеспечивает безопасность и комфорт граждан. Установлено, что освещение улиц в темное время суток способствует повышению активности людей и снижению числа преступлений, а качественное освещение автомобильных дорог существенно уменьшает количество ДТП.

Уличные светильники LEDEL представлены сериями «L-street» и «Super street». Световой поток данных светильников составляет от 4662 до 35500 люмен. Это позволяет подобрать осветительный прибор практически для любой задачи — от освещения дворов и придомовых территорий до проспектов и загруженных автомагистралей.







L-street 24

уличное освещение

Заменяемый аналог

ЖКУ-70 (с лампой ДНаТ-70)
РКУ-125 (с лампой ДРЛ-125)



- 
30/ 40 Вт
 Потребление энергии
- 
3 136 / 4 662 лм
 Световой поток
- 
OSRAM
 Светодиоды
- 
IP 66
 Степень защиты
- 
100 000 часов
 Срок службы
- 
5 лет
 Гарантия

Назначение

Для освещения улиц, дорог местного значения, придомовых территорий и наружного освещения предподъездных площадок.

Конструкция

Корпус

Корпус из цельнометаллического тянутого алюминиевого профиля с верхней декоративной крышкой из пластика. Х-образный профиль эффективно отводит тепло от осветительного прибора, обеспечивает оптимальный температурный режим работы светодиодов и электронных компонентов.

Дизайн

Дизайн разработан в сотрудничестве с ведущим российским агентством промышленного дизайна с учетом всех требований по защите от грязи и ветровой нагрузке.

Драйвер

Драйвер собственной разработки размещается в герметичной части корпуса и имеет 3-х ступенчатую систему защиты от скачков напряжения (до 2 кВ) и перегрева.

Обладает максимальной надёжностью и эффективностью — КПД=90%, высоким коэффициентом мощности — $\cos \phi=0,95$.

Двойное преобразование обеспечивает нулевые пульсации выходного тока и светового потока светильника, защиту драйвера от короткого замыкания, обрыва и горячего подключения светодиодного модуля.

Оптика

Стекло из ударопрочного поликарбоната.

Система вторичной оптики S-optics

Система вторичной оптики S-optics позволяет правильно направить световой поток на освещаемую поверхность и добиться максимальной равномерности освещения. При этом не тратится лишняя энергия на освещение ненужных зон.

Светодиоды OSRAM

Светодиоды нового поколения имеют одни из лучших на сегодняшний день показателей по соотношению лм/Вт, сроку службы и надежности.

LCS-01 (Zig Bee)

Светильник может быть оснащен модулем дистанционного управления LCS-01 (Zig Bee)



IT-деревня
Республика Татарстан
2011

LCS-01

L-street 24

уличное освещение

Модификации светильника

Артикул	301110	301010	301020
Светильник	L-street 24	L-street 24	L-street 24
Потребляемая мощность, Вт	30	40	40
Тип диаграммы	Д	ШЗ	ШЗ
Система управления Zig Bee	—	—	Встроена

Технические характеристики¹

¹ Производитель имеет право изменять характеристики без ухудшения параметров.

* Световой поток указан для светодиодного модуля при температуре кристалла плюс 25°C.

** Световой поток указан для исполнения с цветовой температурой 5000 К.

	L-street 24 (30 Вт)	L-street 24 (40 Вт)
Напряжение питания переменного тока, В	от 140 до 265	
Частота, Гц	50 ± 10%	
Напряжение питания постоянного тока, В	от 200 до 250	
Потребляемая мощность, Вт	30	40
Марка светодиода	OSRAM Duris	OSRAM Oslon Square
Количество светодиодов, шт.	56	18
Рабочий ток светодиодов, мА	150	700
Световой поток одного диода, лм	56	259
Световой поток светодиодного модуля*, лм	3136	4662
Общий световой поток светильника**, лм	2495	3749
Цветовая температура, К	4000, 5000	
Индекс цветопередачи CRI	85	72
Коэффициент мощности драйвера, $\cos \phi$	≥ 0,95	
Коэффициент пульсаций светового потока, %	≤ 1	
Габаритные размеры, ВхДхШ, мм	143x533x83	
Масса, кг	2,4	
Температура эксплуатации, °С	от -60 до +40	
Вид климатического исполнения	УХЛ 1	
Класс защиты от поражения электрическим током	I	
Степень защиты корпуса светильника	IP 66	
Тип диаграммы	Д	ШЗ

Габаритные размеры



Диаграмма светового распределения

— C0 - C180
— C90 - C270





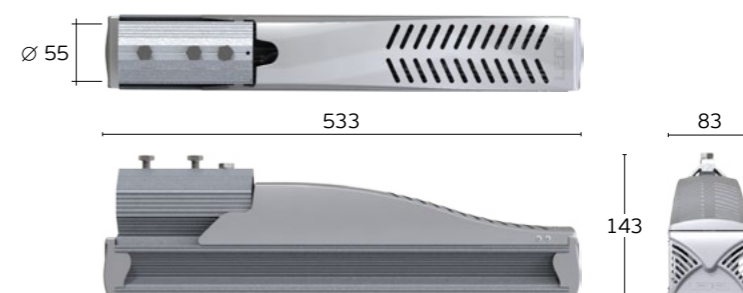
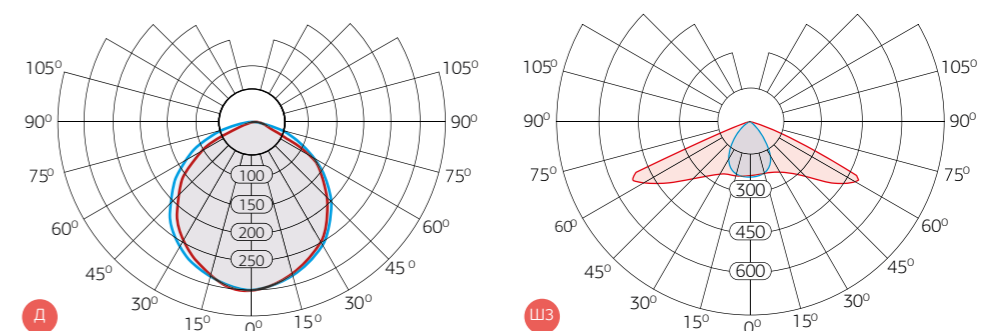



L-street 48

уличное освещение

Заменяемый аналог

ЖКУ-100 (с лампой ДНаТ-100)



- 
80 Вт
 Потребление энергии
- 
9 324 лм
 Световой поток
- 
OSRAM
 Светодиоды
- 
IP 66
 Степень защиты
- 
100 000 часов
 Срок службы
- 
5 лет
 Гарантия

Назначение

Светодиодный светильник L-street 48 предназначен для освещения автомобильных дорог категории Б, городских улиц, парков, железнодорожных платформ и переездов, а также территорий предприятий.

Конструкция

Корпус

Корпус из цельнометаллического тянутого алюминиевого профиля с верхней декоративной крышкой из пластика. Х-образный профиль эффективно отводит тепло от осветительного прибора, обеспечивает оптимальный температурный режим работы светодиодов и электронных компонентов.

Дизайн

Дизайн разработан в сотрудничестве с ведущим российским агентством промышленного дизайна с учетом всех требований по защите от грязи и ветровой нагрузке.

Драйвер

Драйвер собственной разработки размещается в герметичной части корпуса и имеет 3-х ступенчатую систему защиты от скачков напряжения (до 2 кВ) и перегрева.

Обладает максимальной надёжностью и эффективностью — КПД=90%, высоким коэффициентом мощности — $\cos \phi=0,95$.

Двойное преобразование обеспечивает нулевые пульсации выходного тока и светового потока светильника, защиту драйвера от короткого замыкания, обрыва и горячего подключения светодиодного модуля.

Оптика

Стекло из ударопрочного поликарбоната.

Система вторичной оптики S-optics

Система вторичной оптики S-optics позволяет правильно направить световой поток на освещаемую поверхность и добиться максимальной равномерности освещения. При этом не тратится лишняя энергия на освещение ненужных зон.

Светодиоды OSRAM Oslon Square

Светодиоды нового поколения имеют одни из лучших на сегодняшний день показателей по соотношению лм/Вт, сроку службы и надежности.

LCS-01 (Zig Bee)

Светильник может быть оснащен модулем дистанционного управления LCS-01 (Zig Bee)

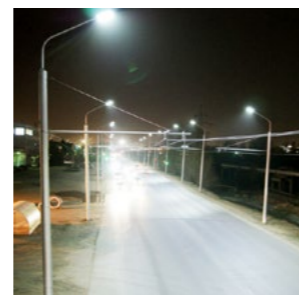

Центральная улица города г. Уфа 2011

LCS-01

L-street 48

уличное освещение

Модификации светильника

Артикул	302010	302020
Светильник	L-street 48	L-street 48
Система управления Zig Bee	—	Встроена

Технические характеристики¹

¹ Производитель имеет право изменять характеристики без ухудшения параметров.

* Световой поток указан для светодиодного модуля при температуре кристалла плюс 25°C.

** Световой поток указан для исполнения с цветовой температурой 5000 К.

Напряжение питания переменного тока, В	от 140 до 265
Частота, Гц	50 ± 10%
Напряжение питания постоянного тока, В	от 200 до 250
Потребляемая мощность, Вт	80
Марка светодиода	OSRAM Oslon Square
Количество светодиодов, шт.	36
Рабочий ток светодиодов, мА	700
Световой поток одного диода, лм	259
Световой поток светодиодного модуля*, лм	9324
Общий световой поток светильника**, лм	7498
Цветовая температура, К	4000, 5000
Индекс цветопередачи CRI	72
Коэффициент мощности драйвера, $\cos \phi$	≥ 0,95
Коэффициент пульсаций светового потока, %	≤ 1
Габаритные размеры, ВхДхШ, мм	162x533x174
Масса, кг	4,2
Температура эксплуатации, °С	от -60 до +40
Вид климатического исполнения	УХЛ 1
Класс защиты от поражения электрическим током	I
Степень защиты корпуса светильника	IP 66

Габаритные размеры



Диаграмма светового распределения

— C0 - C180
— C90 - C270





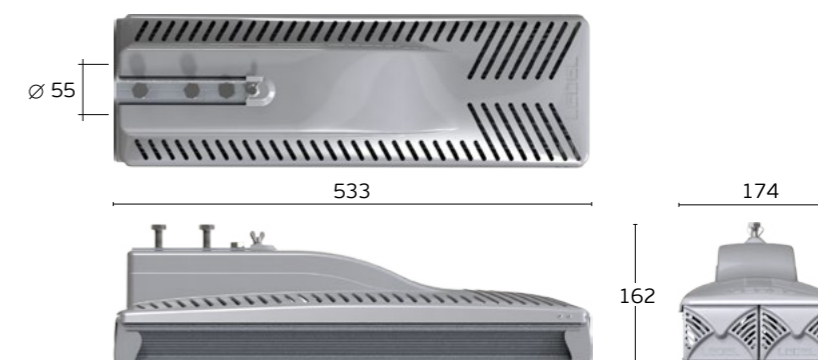
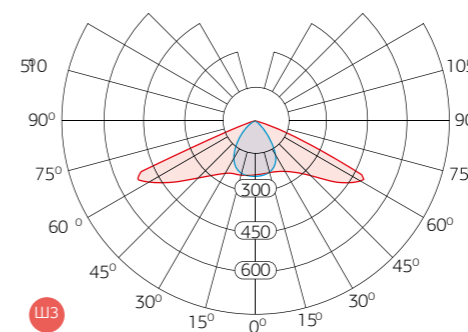

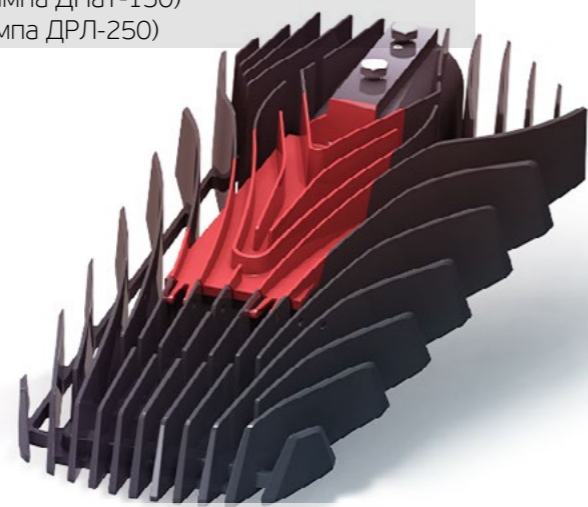

Super street 110

уличное освещение

Заменяемый аналог

ЖКУ-150 (лампа ДНаТ-150)
РКУ-250 (лампа ДРЛ-250)



					
110 Вт	12 780 лм	OSRAM	IP 66	100 000 часов	5 лет
Потребление энергии	Световой поток	Светодиоды	Степень защиты	Срок службы	Гарантия

Назначение

Светодиодный светильник Super street 110 предназначен для освещения автомобильных дорог средней загруженности, городских улиц и парков.

Конструкция

Корпус

Литой корпус светильника выполнен из сплава алюминия. Инновационная система теплоотвода позволила создать светильник с высоким световым потоком при минимальных габаритах и массе.

Корпус обеспечивает оптимальный температурный режим работы светодиодов и электронных компонентов.

Конструкция полностью исключает образование наледи и сосулек. Специальное покрытие осветительного прибора защищает от пыли, грязи и засоров.

Драйвер

Драйвер собственной разработки размещается в герметичной части корпуса и имеет 3-х ступенчатую систему защиты от скачков напряжения (до 10 кВ) и перегрева.

Обладает максимальной надёжностью и эффективностью — КПД=93%, высоким коэффициентом мощности — $\cos \phi \geq 0,95$.

Двойное преобразование обеспечивает нулевые пульсации выходного тока и светового потока светильника, защиту драйвера от короткого замыкания.

Оптическая система MULTIOPTICS

Уникальная оптическая система без защитного стекла исключает потерю светового потока на вторичной оптике.

КПД оптической системы свыше 93%.

Светодиоды OSRAM Oslon Square

Светодиоды нового поколения имеют одни из лучших на сегодняшний день показателей по соотношению лм/Вт, сроку службы и надежности.

LCS-01

LCS-01 (Zig Bee)

Светильник может быть оснащен модулем дистанционного управления LCS-01 (Zig Bee)

Монтаж

Малый вес и удобная конструкция позволяют установить светильник одному человеку всего за 5 минут.

Для точного монтажа, светильник оснащается специальным уровнем.

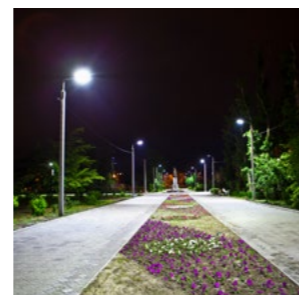

Парк отдыха
г. Волгоград
2014

Super street 110

уличное освещение

Модификации светильника

Артикул	303111	303115
Светильник	Super street 110	Super street 110
Система управления Zig Bee	—	Встроена

Технические характеристики¹

¹ Производитель имеет право изменять характеристики без ухудшения параметров.

* Световой поток указан для светодиодного модуля при температуре кристалла плюс 25°C.

** Световой поток указан для исполнения с цветовой температурой 5000 К.

Напряжение питания переменного тока, В	от 140 до 265
Частота, Гц	50 ± 10%
Напряжение питания постоянного тока, В	от 200 до 250
Потребляемая мощность, Вт	110
Марка светодиода	OSRAM Oslon Square
Количество светодиодов, шт.	36
Рабочий ток светодиодов, мА	1000
Световой поток одного диода, лм	355
Световой поток светодиодного модуля*, лм	12780
Общий световой поток светильника**, лм	11919
Цветовая температура, К	4000, 5000
Индекс цветопередачи CRI	72
Коэффициент мощности драйвера, $\cos \phi$	≥ 0,95
Коэффициент пульсаций светового потока, %	≤ 1
Габаритные размеры, ВхДхШ, мм	107x491x249
Масса, кг	7,5
Температура эксплуатации, °C	от -60 до +50
Вид климатического исполнения	УХЛ 1
Класс защиты от поражения электрическим током	I
Степень защиты корпуса светильника	IP 66

Габаритные размеры



Диаграмма светового распределения

— C0 - C180
— C90 - C270





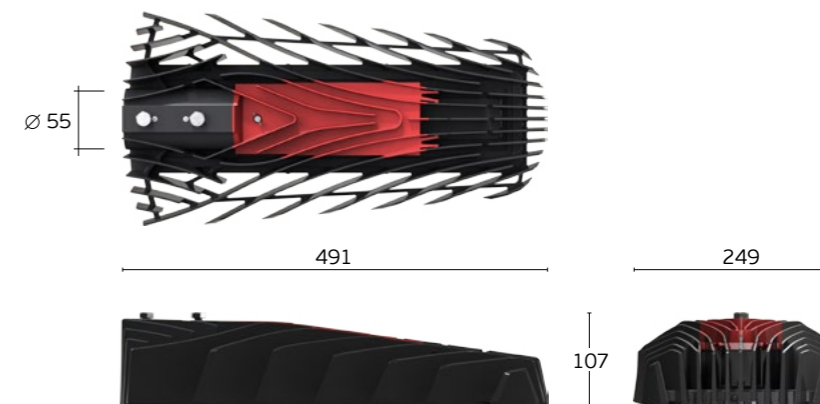
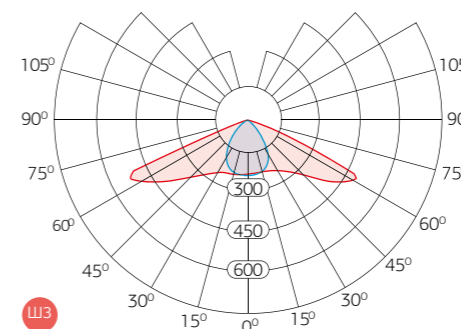

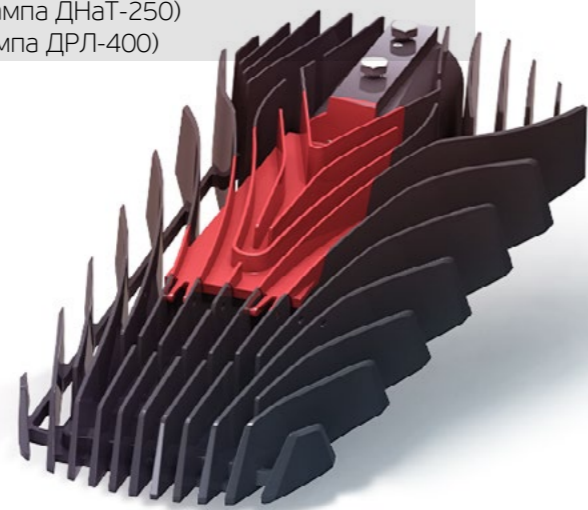

Super street 150

уличное освещение

Заменяемый аналог

ЖКУ-250 (лампа ДНаТ-250)
РКУ-400 (лампа ДРЛ-400)



					
150 Вт	17 040 лм	OSRAM	IP 66	100 000 часов	5 лет
Потребление энергии	Световой поток	Светодиоды	Степень защиты	Срок службы	Гарантия

Назначение

Светодиодный светильник Super street 150 предназначен для освещения автомагистралей, многополосных городских дорог, улиц и площадей.

Конструкция

Корпус

Литой корпус светильника выполнен из сплава алюминия. Инновационная система теплоотвода позволила создать светильник с высоким световым потоком при минимальных габаритах и массе.

Корпус обеспечивает оптимальный температурный режим работы светодиодов и электронных компонентов.

Конструкция полностью исключает образование наледи и сосулек. Специальное покрытие осветительного прибора защищает от пыли, грязи и засоров.

Драйвер

Драйвер собственной разработки размещается в герметичной части корпуса и имеет 3-х ступенчатую систему защиты от скачков напряжения (до 10 кВ) и перегрева.

Обладает максимальной надёжностью и эффективностью — КПД=93%, высоким коэффициентом мощности — $\cos \phi \geq 0,95$.

Двойное преобразование обеспечивает нулевые пульсации выходного тока и светового потока светильника, защиту драйвера от короткого замыкания.

Оптическая система MULTIOPTICS

Уникальная оптическая система без защитного стекла исключает потерю светового потока на вторичной оптике.

КПД оптической системы свыше 93%.

Светодиоды OSRAM Oslon Square

Светодиоды нового поколения имеют одни из лучших на сегодняшний день показателей по соотношению лм/Вт, сроку службы и надежности.



Въезд в коттеджный поселок
Московская область
2014

LCS-01

LCS-01 (Zig Bee)

Светильник может быть оснащен модулем дистанционного управления LCS-01 (Zig Bee)

Монтаж

Малый вес и удобная конструкция позволяют установить светильник одному человеку всего за 5 минут.

Для точного монтажа, светильник оснащается специальным уровнем.

Super street 150

уличное освещение

Модификации светильника

Артикул	304111	304115
Светильник	Super street 150	Super street 150
Система управления Zig Bee	—	Встроена

Технические характеристики¹

¹ Производитель имеет право изменять характеристики без ухудшения параметров.

^{*} Световой поток указан для светодиодного модуля при температуре кристалла плюс 25°C.

^{**} Световой поток указан для исполнения с цветовой температурой 5000 К.

Напряжение питания переменного тока, В	от 140 до 265
Частота, Гц	50 ± 10%
Напряжение питания постоянного тока, В	от 200 до 250
Потребляемая мощность, Вт	150
Марка светодиода	OSRAM Oslon Square
Количество светодиодов, шт.	48
Рабочий ток светодиодов, мА	1000
Световой поток одного диода, лм	355
Световой поток светодиодного модуля*, лм	17040
Общий световой поток светильника**, лм	15438
Цветовая температура, К	4000, 5000
Индекс цветопередачи CRI	72
Коэффициент мощности драйвера, $\cos \phi$	≥ 0,95
Коэффициент пульсаций светового потока, %	≤ 1
Габаритные размеры, ВхДхШ, мм	107x491x249
Масса, кг	7,5
Температура эксплуатации, °С	от -60 до +50
Вид климатического исполнения	УХЛ 1
Класс защиты от поражения электрическим током	I
Степень защиты корпуса светильника	IP 66

Габаритные размеры



Диаграмма светового распределения

— C0 - C180
— C90 - C270





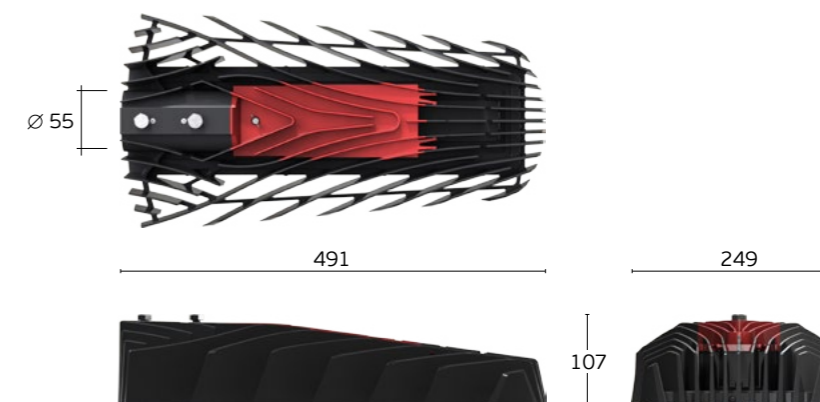
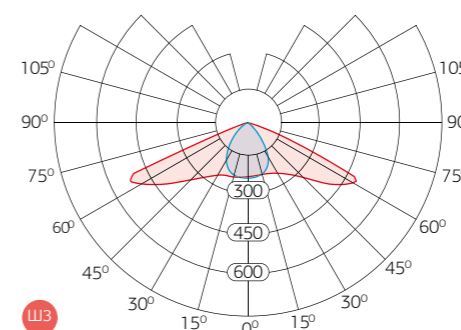



Super street 250

уличное освещение

Заменяемый аналог

ЖКУ-400 (лампа ДНаТ-400),
2 светильника РКУ-250 (лампа ДРЛ-250)



					
250 Вт	25 560 лм	OSRAM	IP66	100 000 часов	5 лет
Потребление энергии	Световой поток	Светодиоды	Степень защиты	Срок службы	Гарантия

Назначение

Светодиодный светильник Super street 250 предназначен для освещения широких автомагистралей, многополосных городских дорог, а также площадей.

Конструкция

Корпус

Литой корпус светильника выполнен из сплава алюминия. Инновационная система теплоотвода позволила создать светильник с высоким световым потоком при минимальных габаритах и массе.

Корпус обеспечивает оптимальный температурный режим работы светодиодов и электронных компонентов.

Конструкция полностью исключает образование наледи и сосулек. Специальное покрытие осветительного прибора защищает от пыли, грязи и засоров.

Драйвер

Драйвер собственной разработки размещается в герметичной части корпуса и имеет 3-х ступенчатую систему защиты от скачков напряжения (до 10 кВ) и перегрева.

Обладает максимальной надёжностью и эффективностью — КПД=93%, высоким коэффициентом мощности — $\cos \phi \geq 0,95$.

Двойное преобразование обеспечивает нулевые пульсации выходного тока и светового потока светильника, защиту драйвера от короткого замыкания.

Оптическая система MULTIOPTICS

Уникальная оптическая система без защитного стекла исключает потерю светового потока на вторичной оптике.

КПД оптической системы свыше 93%.

Светодиоды OSRAM Oslon Square

Светодиоды нового поколения имеют одни из лучших на сегодняшний день показателей по соотношению лм/Вт, сроку службы и надежности..

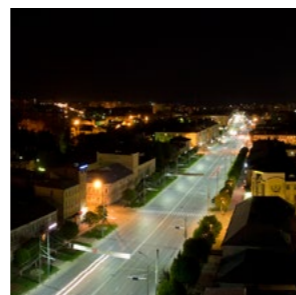

Городская автомагистраль
г. Рязань
2013

LCS-01

LCS-01 (Zig Bee)

Светильник может быть оснащен модулем дистанционного управления LCS-01 (Zig Bee)

Монтаж

Малый вес и удобная конструкция позволяют установить светильник одному человеку всего за 5 минут.

Для точного монтажа, светильник оснащается специальным уровнем.

Super street 250

уличное освещение

Модификации светильника

Артикул	305110	305113
Светильник	Super street 250	Super street 250
Система управления Zig Bee	—	Встроена

Технические характеристики¹

¹ Производитель имеет право изменять характеристики без ухудшения параметров.

* Световой поток указан для светодиодного модуля при температуре кристалла плюс 25°C.

** Световой поток указан для исполнения с цветовой температурой 5000.

Напряжение питания переменного тока, В	от 140 до 265
Частота, Гц	50 ± 10%
Напряжение питания постоянного тока, В	от 200 до 250
Потребляемая мощность, Вт	250
Марка светодиода	OSRAM Oslon Square
Количество светодиодов, шт.	72
Рабочий ток светодиодов, мА	1000
Световой поток одного диода, лм	355
Световой поток светодиодного модуля*, лм	25560
Общий световой поток светильника**, лм	21370
Цветовая температура, К	4000, 5000
Индекс цветопередачи CRI	72
Коэффициент мощности драйвера, $\cos \phi$	≥ 0,95
Коэффициент пульсаций светового потока, %	≤ 1
Габаритные размеры, ВхДхШ, мм	107x636x256
Масса, кг	8,6
Температура эксплуатации, °С	от -60 до +50
Вид климатического исполнения	УХЛ 1
Класс защиты от поражения электрическим током	I
Степень защиты корпуса светильника	IP 66

Габаритные размеры



Диаграмма светового распределения

— C0 - C180
— C90 - C270





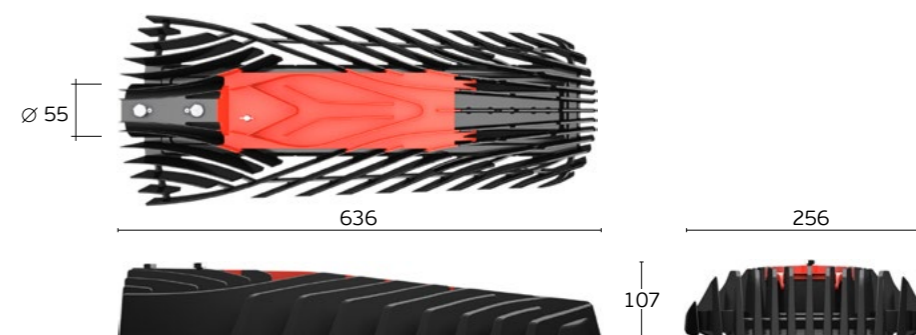
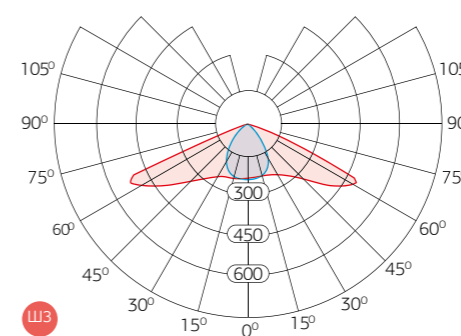



Super street 340

уличное освещение

Заменяемый аналог

2 светильника ЖКУ-250 (с лампой ДНаТ-250)



					
344 Вт	35 500 лм	OSRAM	IP 66	100 000 часов	5 лет
Потребление энергии	Световой поток	Светодиоды	Степень защиты	Срок службы	Гарантия

Назначение

Предназначен для освещения широких автомагистралей категории А, многополосных городских дорог, а также площадей. Super street 340 по световому потоку соответствует двум светильникам ЖКУ-250.

Конструкция

Корпус

Литой корпус светильника выполнен из сплава алюминия. Инновационная система теплоотвода позволила создать светильник с высоким световым потоком при минимальных габаритах и массе.

Корпус обеспечивает оптимальный температурный режим работы светодиодов и электронных компонентов.

Конструкция полностью исключает образование наледи и сосулек. Специальное покрытие осветительного прибора защищает от пыли, грязи и засоров.

Драйвер

Драйвер собственной разработки размещается в герметичной части корпуса и имеет 3-х ступенчатую систему защиты от скачков напряжения (до 10 кВ) и перегрева.

Обладает максимальной надёжностью и эффективностью — КПД=93%, высоким коэффициентом мощности — $\cos \phi \geq 0,95$.

Двойное преобразование обеспечивает нулевые пульсации выходного тока и светового потока светильника, защиту драйвера от короткого замыкания.

Оптическая система MULTIOPTICS

Уникальная оптическая система без защитного стекла исключает потерю светового потока на вторичной оптике.

КПД оптической системы свыше 93%.

Светодиоды OSRAM Oslon Square

Светодиоды нового поколения имеют одни из лучших на сегодняшний день показателей по соотношению лм/Вт, сроку службы и надёжности.

LCS-01

LCS-01 (Zig Bee)

Светильник может быть оснащен модулем дистанционного управления LCS-01 (Zig Bee)

Монтаж

Малый вес и удобная конструкция позволяют установить светильник одному человеку всего за 5 минут.

Для точного монтажа, светильник оснащается специальным уровнем.

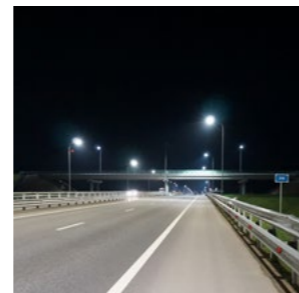

Участок трассы М 4 «Дон» 2014

Super street 340

уличное освещение

Модификации светильника

Артикул	306110	306113
Светильник	Super street 340	Super street 340
Система управления Zig Bee	—	Встроена

Технические характеристики¹

¹ Производитель имеет право изменять характеристики без ухудшения параметров.

* Световой поток указан для светодиодного модуля при температуре кристалла плюс 25°C.

** Световой поток указан для исполнения с цветовой температурой 5000 К.

Напряжение питания переменного тока, В	от 140 до 265
Частота, Гц	50 ± 10%
Напряжение питания постоянного тока, В	от 200 до 250
Потребляемая мощность, Вт	344
Марка светодиода	OSRAM Oslon Square
Количество светодиодов, шт.	100
Рабочий ток светодиодов, мА	1000
Световой поток одного диода, лм	355
Световой поток светодиодного модуля*, лм	35500
Общий световой поток светильника**, лм	29682
Цветовая температура, К	4000, 5000
Индекс цветопередачи CRI	72
Коэффициент мощности драйвера, $\cos \phi$	≥ 0,95
Коэффициент пульсаций светового потока, %	≤ 1
Габаритные размеры, ВхДхШ, мм	107x636x256
Масса, кг	8,6
Температура эксплуатации, °С	от -60 до +50
Вид климатического исполнения	УХЛ 1
Класс защиты от поражения электрическим током	I
Степень защиты корпуса светильника	IP 66

Габаритные размеры



Диаграмма светового распределения

— C0 - C180
— C90 - C270



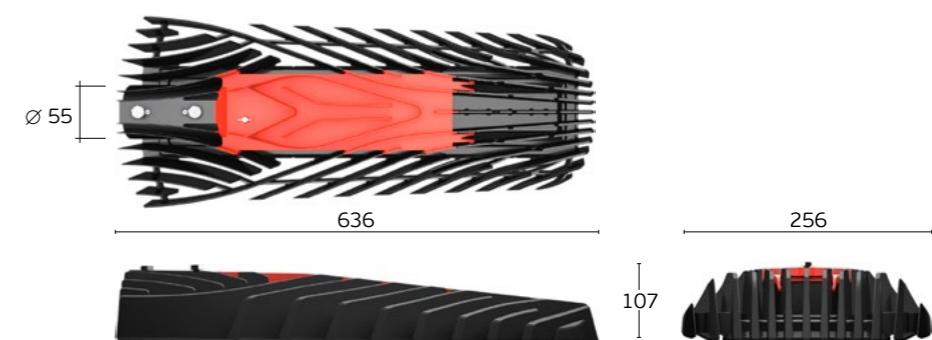
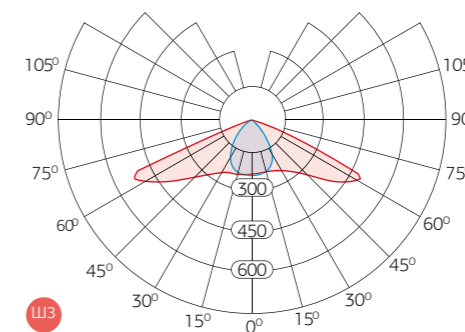

Логистический центр
г. Краснодар, Россия



Производственный цех
г. Санкт-Петербург, Россия



Сборочный участок
г. Казань, Россия



Ледовый каток
г. Волгоград, Россия



Спортивный комплекс, бассейн
г. Архангельск, Россия

LEDEL

Промышленное освещение

Промышленное освещение играет важную роль в производственном процессе.

Правильно спроектированное освещение позволяет сократить энергопотребление, повышает производительность и безопасность труда.







Промышленные светильники должны иметь оптимальный спектральный состав, быть удобными и простыми в эксплуатации.

Сфера применения промышленных светильников LEDEL — освещение промышленных объектов, логистических комплексов, складов, автозаправочных станций, спортивных и торговых сооружений.

Заменяемый аналог

ЛСП 2x18 и ЛПП 2x18



- 
16 Вт
 Потребление энергии
- 
1 500 лм
 Световой поток
- 
OSRAM
 Светодиоды
- 
IP64
 Степень защиты
- 
100 000 часов
 Срок службы
- 
5 лет
 Гарантия

Назначение

Универсальный светодиодный светильник L-trade 16 предназначен для освещения торговых залов, промышленных помещений, логистических центров, магазинов, спортивных сооружений и т.д.

Конструкция

Корпус

Цельнометаллический алюминиевый профиль светильника изготавливается методом экструзии.

Высокая площадь теплоотвода алюминиевого корпуса обеспечивает оптимальный температурный режим работы светодиодов и электронных компонентов.

Драйвер

Запатентованный драйвер собственной разработки оснащен трехступенчатой системой защиты светильника от скачков напряжения (до 2 кВ) и перегрева. Драйвер обеспечивает: максимальную эффективность использования электрической энергии; высокий коэффициент мощности (более 0,95).

Светодиоды OSRAM DURIS E5

Разработанные для внутреннего освещения светодиоды нового поколения — OSRAM DURIS E5 отличаются высокой эффективностью — 120 лм/Вт.

Излучение данных светодиодов соответствует естественному освещению, и достигает индекса цветопередачи CRI = 85.

NOVATTRO PRISM®

Разработанное совместно с инженерами компании LEDEL светорассеивающее акриловое стекло NovattroPrism® с рифленой поверхностью «мультипризма» обеспечивает качественное рассеивание света, равномерную освещенность и максимальную светопрозрачность, аналогичную силикатному стеклу.

Срок эксплуатации не менее 20 лет с сохранением всех параметров.

Безопасность

Конструктив светильника предотвращает оседание пыли на его поверхности, что особенно важно при использовании на предприятиях пищевой промышленности.



Производственный цех г. Челябинск 2013

Модификации светильника

Артикул	400010	400015	400016
Светильник	L-trade 16	L-trade 16	L-trade 16
Корпус, торцевые крышки	Металл	Металл	Металл
Тип крепления	Подвесное	Поворотное	Накладное

Технические характеристики¹

¹ Производитель имеет право изменять характеристики без ухудшения параметров.

* Световой поток указан для светодиодного модуля при температуре кристалла плюс 25°C.

** Световой поток указан для исполнения с цветовой температурой 5000 К.

Напряжение питания переменного тока, В	от 140 до 265
Частота, Гц	50 ± 10%
Напряжение питания постоянного тока, В	от 200 до 250
Потребляемая мощность, Вт	16
Марка светодиода	OSRAM DURIS E5
Количество светодиодов, шт.	30
Рабочий ток светодиодов, мА	150
Световой поток одного диода, лм	50
Световой поток светодиодного модуля*, лм	1500
Общий световой поток светильника**, лм	1414
Цветовая температура, К	4000, 5000
Индекс цветопередачи CRI	85
Коэффициент мощности драйвера, cos φ	≥ 0,95
Коэффициент пульсаций светового потока, %	≤ 1
Габаритные размеры, ВхДхШ, мм	56,5x526x47,5
Масса, кг	0,9
Температура эксплуатации, °С	от -60 до +50
Вид климатического исполнения	УХЛ 1
Класс защиты от поражения электрическим током	I
Степень защиты корпуса светильника	IP 64

Габаритные размеры



Диаграмма светового распределения

— C0 – C180
— C90 – C270





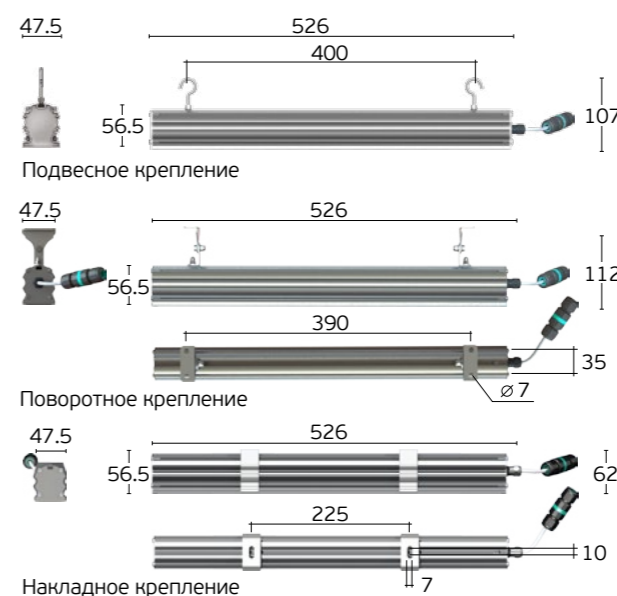
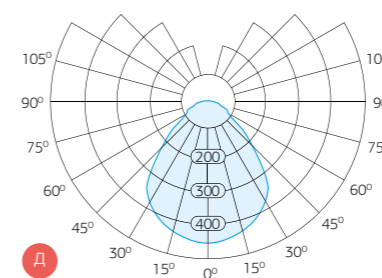



L-trade 32

промышленное освещение

Заменяемый аналог

ЛСП 2x36 и ЛПП 2x36



- 
32 Вт
 Потребление энергии
- 
3 000 лм
 Световой поток
- 
OSRAM
 Светодиоды
- 
IP64
 Степень защиты
- 
100 000 часов
 Срок службы
- 
5 лет
 Гарантия

Назначение

Универсальный светильник L-trade 32 предназначен для освещения торговых залов, промышленных помещений, логистических центров, складов, магазинов, спортивных сооружений и т.д.

Конструкция

Корпус

Цельнометаллический алюминиевый профиль светильника изготавливается методом экструзии.

Высокая площадь теплоотвода алюминиевого корпуса обеспечивает оптимальный температурный режим работы светодиодов и электронных компонентов.

Драйвер

Запатентованный драйвер собственной разработки оснащен трехступенчатой системой защиты светильника от скачков напряжения (до 2 кВ) и перегрева. Драйвер обеспечивает: максимальную эффективность использования электрической энергии; высокий коэффициент мощности (более 0,95).

Светодиоды OSRAM DURIS E5

Разработанные для внутреннего освещения светодиоды нового поколения — OSRAM DURIS E5 отличаются высокой эффективностью — 120 лм/Вт.

Излучение данных светодиодов соответствует естественному освещению, и достигает индекса цветопередачи CRI = 85.

NOVATTRO PRISM®

Разработанное совместно с инженерами компании LEDEL светорассеивающее акриловое стекло NovattroPrism® с рифленой поверхностью «мультипризма» обеспечивает качественное рассеивание света, равномерную освещенность и максимальную светопрозрачность, аналогичную силикатному стеклу.

Безопасность

Конструктив светильника предотвращает оседание пыли на его поверхности, что особенно важно при использовании на предприятиях пищевой промышленности.



Медицентр
г. Набережные Челны
2013

Модификации светильника

L-trade 32

промышленное освещение

Артикул	400020	400025	400026
Светильник	L-trade 32	L-trade 32	L-trade 32
Корпус, торцевые крышки	Металл	Металл	Металл
Тип крепления	Подвесное	Поворотное	Накладное

Технические характеристики¹

¹ Производитель имеет право изменять характеристики без ухудшения параметров.

* Световой поток указан для светодиодного модуля при температуре кристалла плюс 25°C.

** Световой поток указан для исполнения с цветовой температурой 5000 К.

Напряжение питания переменного тока, В	от 140 до 265
Частота, Гц	50 ± 10%
Напряжение питания постоянного тока, В	от 200 до 250
Потребляемая мощность, Вт	32
Марка светодиода	OSRAM DURIS E5
Количество светодиодов, шт.	60
Рабочий ток светодиодов, мА	150
Световой поток одного диода, лм	50
Световой поток светодиодного модуля*, лм	3000
Общий световой поток светильника**, лм	2829
Цветовая температура, К	4000, 5000
Коэффициент мощности драйвера, cos φ	≥ 0,95
Коэффициент пульсаций светового потока, %	≤ 1
Габаритные размеры, ВхДхШ, мм	56,5x1026x47,5
Масса, кг	1,6
Температура эксплуатации, °С	от -60 до +50
Вид климатического исполнения	УХЛ 1
Класс защиты от поражения электрическим током	I
Степень защиты корпуса светильника	IP 64

Габаритные размеры



Диаграмма светового распределения

— C0 - C180
— C90 - C270





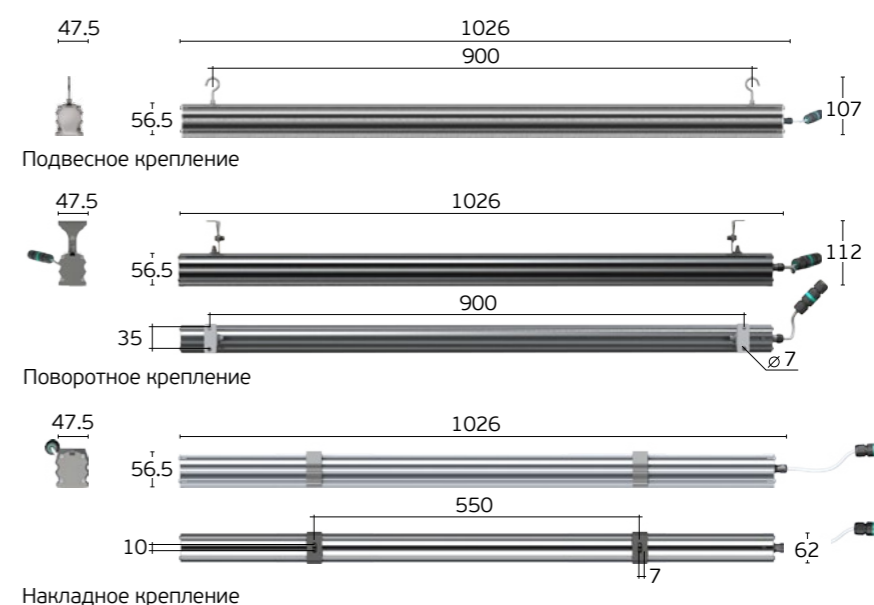
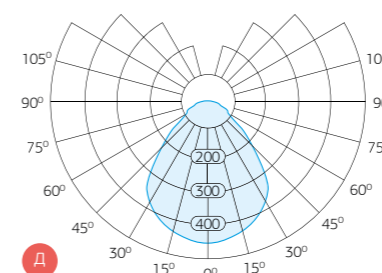

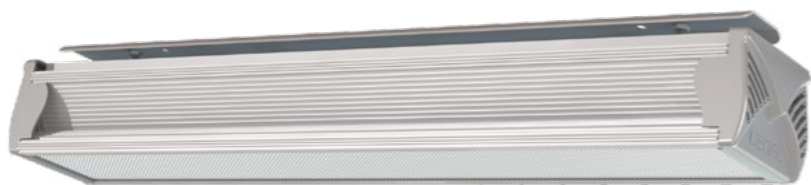

L-industry 24 Задвижной

промышленное освещение

Заменяемый аналог

ЛПП 2x36



- 
28 Вт
 Потребление энергии
- 
2 904 лм
 Световой поток
- 
OSRAM
 Светодиоды
- 
IP66
 Степень защиты
- 
100 000 часов
 Срок службы
- 
5 лет
 Гарантия

Назначение

Светодиодный светильник L-industry 24 предназначен для освещения промышленных объектов, складов, подземных переходов, декоративной подсветки. Светильник имеет задвижное крепление и может монтироваться на любые ровные поверхности.

Конструкция

Корпус

Цельнометаллический алюминиевый профиль изготовлен методом экструзии. Корпус светильника имеет высокую площадь теплоотвода, что позволяет обеспечить оптимальный температурный режим работы светодиодов и электронных компонентов.

Драйвер

В светодиодном модуле установлен LED-драйвер, обеспечивающий многоступенчатую защиту светильника от скачков напряжения (до 2 кВ) и перегрева.

Светодиоды OSRAM Oslon SSL

Светодиоды OSRAM Oslon SSL (Германия) установлены за светорассеивающим стеклом из ударопрочного поликарбоната. Этот материал обеспечивает равномерное освещение на поверхности и комфортный для человеческого восприятия свет.

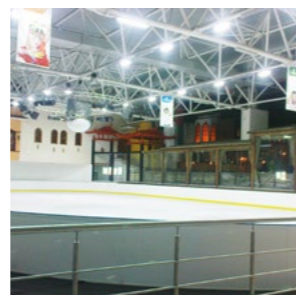

Каток г. Волгоград 2012

Диаграмма светового распределения

— C0 – C180
— C90 – C270

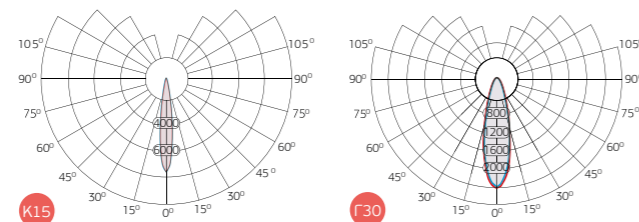

L-industry 24 Задвижной

промышленное освещение

Модификации светильника

Артикул	401010	401011	401012	401013
Светильник	L-industry 24	L-industry 24	L-industry 24	L-industry 24
Диаграмма	K15	Г30	Г60	Д
Тип крепления	Задвижное крепление IKII-11			

Технические характеристики¹

¹ Производитель имеет право изменять характеристики без ухудшения параметров.

* Световой поток указан для светодиодного модуля при температуре кристалла плюс 25°C.

** Световой поток указан для исполнения с цветовой температурой 5000 К без вторичной оптики. Для уточнения светового потока светильника со вторичной оптикой необходимо обратиться к IES-файлу.

Напряжение питания переменного тока, В	от 140 до 265
Частота, Гц	50 ± 10%
Напряжение питания постоянного тока, В	от 200 до 250
Потребляемая мощность, Вт	28
Марка светодиода	OSRAM Oslon SSL
Количество светодиодов, шт.	24
Рабочий ток светодиодов, мА	350
Световой поток одного диода, лм	121
Световой поток светодиодного модуля*, лм	2904
Общий световой поток светильника**, лм	2523
Цветовая температура, К	4000, 5000
Индекс цветопередачи CRI	72
Коэффициент мощности драйвера, cos φ	≥ 0,95
Коэффициент пульсаций светового потока, %	≤ 1
Габаритные размеры, ВхДхШ, мм	81x573x83
Масса, кг	2,5
Температура эксплуатации, °С	от -60 до +50
Вид климатического исполнения	УХЛ 1
Класс защиты от поражения электрическим током	I
Степень защиты корпуса светильника	IP 66

Габаритные размеры



Диаграмма светового распределения

— C0 – C180
— C90 – C270





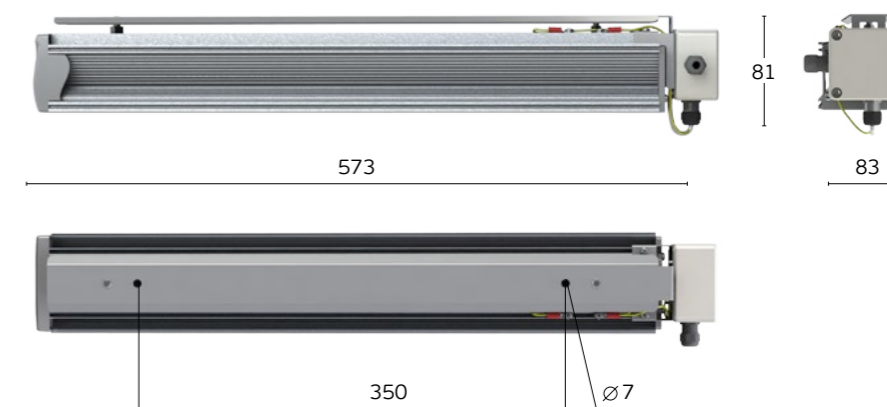
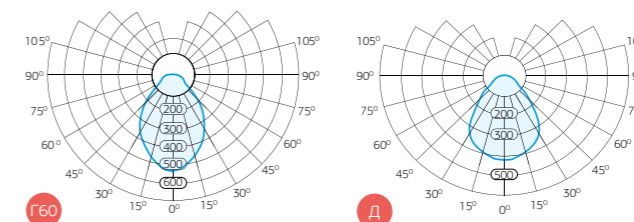



L-industry 24 Поворотный

промышленное освещение

Заменяемый аналог

ЛПП 2x36



- 
28 Вт
 Потребление энергии
- 
2 904 лм
 Световой поток
- 
OSRAM
 Светодиоды
- 
IP66
 Степень защиты
- 
100 000 часов
 Срок службы
- 
5 лет
 Гарантия

Назначение

Светодиодный светильник L-industry 24 предназначен для освещения промышленных объектов, складов, подземных переходов, декоративной подсветки.

Светильник имеет поворотное крепление и может монтироваться на любые ровные поверхности.

Конструкция

Корпус

Цельнометаллический алюминиевый профиль изготовлен методом экструзии. Корпус светильника имеет высокую площадь теплоотвода, что позволяет обеспечить оптимальный температурный режим работы светодиодов и электронных компонентов.

Драйвер

В светодиодном модуле установлен LED-драйвер, обеспечивающий многоступенчатую защиту светильника от скачков напряжения (до 2 кВ) и перегрева.

Светодиоды OSRAM Oslon SSL

Светодиоды OSRAM Oslon SSL (Германия) установлены за светорассеивающим стеклом из ударопрочного поликарбоната. Этот материал обеспечивает равномерное освещение на поверхности и комфортный для человеческого восприятия свет.



Подземный переход
г. Владивосток
2012

Диаграмма светового распределения

- C0 – C180
- C90 – C270

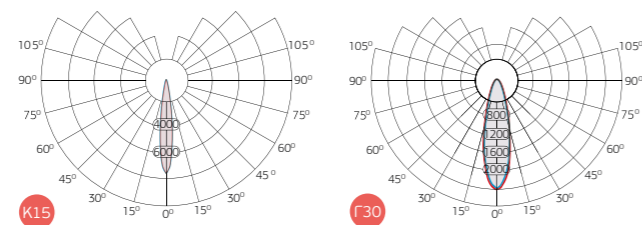

L-industry 24 Поворотный

промышленное освещение

Модификации светильника

Артикул	401020	401021	401022	401023
Светильник	L-industry 24	L-industry 24	L-industry 24	L-industry 24
Диаграмма	K15	Г30	Г60	Д
Тип крепления	Поворотное крепление IKII-21			

Технические характеристики¹

¹ Производитель имеет право изменять характеристики без ухудшения параметров.

^{*} Световой поток указан для исполнения с цветовой температурой 5000 К без вторичной оптики. Для уточнения светового потока светильника со вторичной оптикой необходимо обратиться к IES-файлу.

^{**} Световой поток указан для исполнения с цветовой температурой 5000 К без вторичной оптики. Для уточнения светового потока светильника со вторичной оптикой необходимо обратиться к IES-файлу.

Напряжение питания переменного тока, В	от 140 до 265
Частота, Гц	50 ± 10%
Напряжение питания постоянного тока, В	от 200 до 250
Потребляемая мощность, Вт	28
Марка светодиода	OSRAM Oslon SSL
Количество светодиодов, шт.	24
Рабочий ток светодиодов, мА	350
Световой поток одного диода, лм	121
Световой поток светодиодного модуля*, лм	2904
Общий световой поток светильника**, лм	2523
Цветовая температура, К	4000, 5000
Индекс цветопередачи CRI	72
Коэффициент мощности драйвера, cos φ	≥ 0,95
Коэффициент пульсаций светового потока, %	≤ 1
Габаритные размеры, ВхДхШ, мм	166x533x90
Масса, кг	2,5
Температура эксплуатации, °С	от -60 до +50
Вид климатического исполнения	УХЛ 1
Класс защиты от поражения электрическим током	I
Степень защиты корпуса светильника	IP 66

Габаритные размеры



Диаграмма светового распределения

- C0 – C180
- C90 – C270





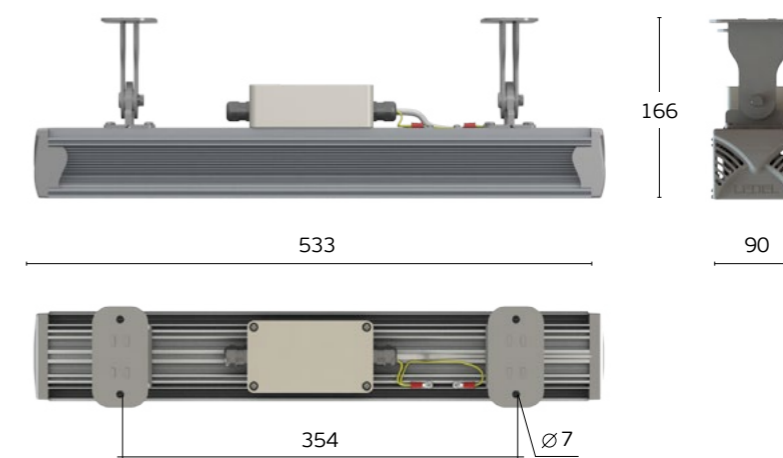
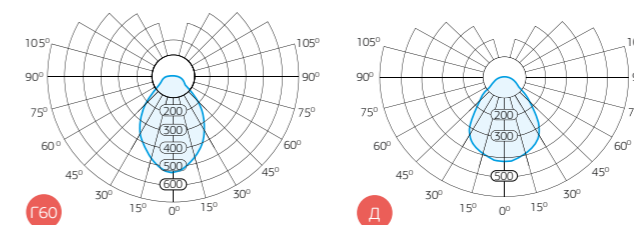



L-industry 24 Подвесной

промышленное освещение

Заменяемый аналог

ЛСП 2x36



- 
28 Вт
 Потребление энергии
- 
2 904 лм
 Световой поток
- 
OSRAM
 Светодиоды
- 
IP66
 Степень защиты
- 
100 000 часов
 Срок службы
- 
5 лет
 Гарантия

Назначение

Светодиодный светильник L-industry 24 предназначен для освещения промышленных объектов, складов, подземных переходов, декоративной подсветки. Светильник может подвешиваться на тросах.

Конструкция

Корпус

Цельнометаллический алюминиевый профиль изготовлен методом экструзии. Корпус светильника имеет высокую площадь теплоотвода, что позволяет обеспечить оптимальный температурный режим работы светодиодов и электронных компонентов.

Драйвер

В светодиодном модуле установлен LED-драйвер, обеспечивающий многоступенчатую защиту светильника от скачков напряжения (до 2 кВ) и перегрева.

Светодиоды OSRAM Oslon SSL

Светодиоды OSRAM Oslon SSL (Германия) установлены за светорассеивающим стеклом из ударопрочного поликарбоната. Этот материал обеспечивает равномерное освещение на поверхности и комфортный для человеческого восприятия свет.



Продуктовый магазин
г. Улан-Удэ
2012

Диаграмма светового распределения

— C0 – C180
— C90 – C270

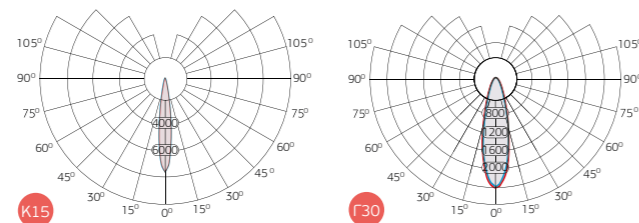

L-industry 24 Подвесной

промышленное освещение

Модификации светильника

Артикул	401030	401031	401032	401033
Светильник	L-industry 24	L-industry 24	L-industry 24	L-industry 24
Диаграмма	K15	Г30	Г60	Д
Тип крепления	Подвесное крепление IKII-31			

Технические характеристики¹

¹ Производитель имеет право изменять характеристики без ухудшения параметров.

* Световой поток указан для светодиодного модуля при температуре кристалла плюс 25°C.

** Световой поток указан для исполнения с цветовой температурой 5000 К без вторичной оптики. Для уточнения светового потока светильника со вторичной оптикой необходимо обратиться к IES-файлу.

Напряжение питания переменного тока, В	от 140 до 265
Частота, Гц	50 ± 10%
Напряжение питания постоянного тока, В	от 200 до 250
Потребляемая мощность, Вт	28
Марка светодиода	OSRAM Oslon SSL
Количество светодиодов, шт.	24
Рабочий ток светодиодов, мА	350
Световой поток одного диода, лм	121
Световой поток светодиодного модуля*, лм	2904
Общий световой поток светильника**, лм	2523
Цветовая температура, К	4000, 5000
Индекс цветопередачи CRI	72
Коэффициент мощности драйвера, cos φ	≥ 0,95
Коэффициент пульсаций светового потока, %	≤ 1
Габаритные размеры, ВхДхШ, мм	109x533x83
Масса, кг	2,5
Температура эксплуатации, °C	от -60 до +50
Вид климатического исполнения	УХЛ 1
Класс защиты от поражения электрическим током	I
Степень защиты корпуса светильника	IP 66

Габаритные размеры



Диаграмма светового распределения

— C0 – C180
— C90 – C270





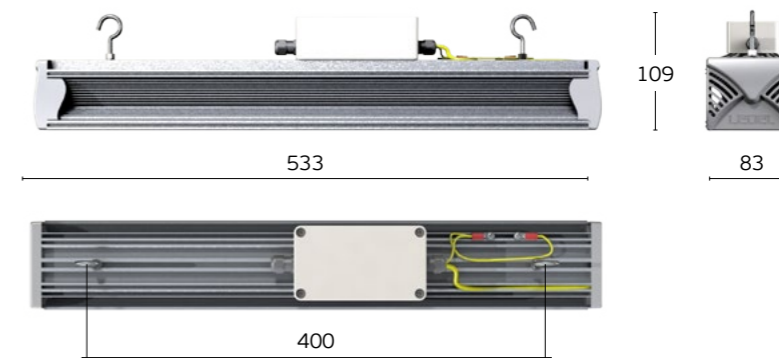
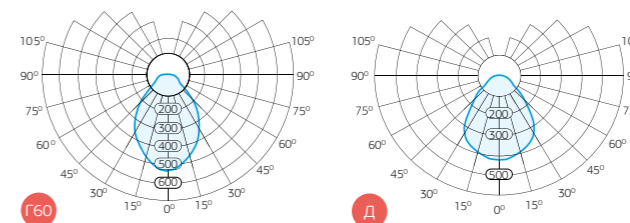

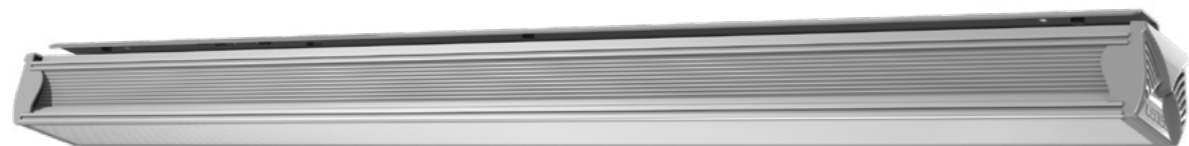

L-industry 48T Задвижной

промышленное освещение

Заменяемый аналог

ЛПП 2x58



					
60 Вт	5 600 лм	OSRAM	IP66	100 000 часов	5 лет
Потребление энергии	Световой поток	Светодиоды	Степень защиты	Срок службы	Гарантия

Назначение

Светодиодный светильник L-industry 48T предназначен для освещения промышленных объектов, складов, магазинов, спортивных сооружений, подсветки фасадов зданий и рекламных щитов.

Светильник имеет задвижное крепление и может монтироваться на любые ровные поверхности.

Конструкция

Корпус

Цельнометаллический алюминиевый профиль изготовлен методом экструзии. Корпус светильника имеет высокую площадь теплоотвода, что позволяет обеспечить оптимальный температурный режим работы светодиодов и электронных компонентов.

Драйвер

В светодиодном модуле установлен LED-драйвер, обеспечивающий многоступенчатую защиту светильника от скачков напряжения (до 2 кВ) и перегрева.

Светодиоды OSRAM DURIS E5

Разработанные для внутреннего освещения светодиоды нового поколения — OSRAM DURIS E5 отличаются высокой эффективностью — 120 лм/Вт.

Излучение данных светодиодов соответствует естественному освещению, и достигает индекса цветопередачи CRI = 85.

NOVATTRO PRISM®

Разработанное совместно с инженерами компании LEDEL светорассеивающее акриловое стекло NovattroPrism® с рифленной поверхностью «мультипризма» обеспечивает качественное рассеивание света, равномерную освещенность и максимальную светопрозрачность, аналогичную силикатному стеклу.



Производственное помещение г. Архангельск 2012

Модификации светильника

Артикул	402010
Светильник	L-industry 48T
Тип диаграммы	Д
Тип крепления	Задвижное крепление IKII-12

Технические характеристики¹

¹ Производитель имеет право изменять характеристики без ухудшения параметров.

* Световой поток указан для светодиодного модуля при температуре кристалла плюс 25°C.

** Световой поток указан для исполнения с цветовой температурой 5000 К.

Напряжение питания переменного тока, В	от 140 до 265
Частота, Гц	50 ± 10%
Напряжение питания постоянного тока, В	от 200 до 250
Потребляемая мощность, Вт	60
Марка светодиода	OSRAM DURIS E5
Количество светодиодов, шт.	112
Рабочий ток светодиодов, мА	150
Световой поток одного диода, лм	50
Световой поток светодиодного модуля*, лм	5600
Общий световой поток светильника**, лм	4585
Цветовая температура, К	4000, 5000
Индекс цветопередачи CRI	85
Коэффициент мощности драйвера, cos φ	≥ 0,95
Коэффициент пульсаций светового потока, %	≤ 1
Габаритные размеры, ВхДхШ, мм	79x1072x83
Масса, кг	4,1
Температура эксплуатации, °С	от -60 до +50
Вид климатического исполнения	УХЛ 1
Класс защиты от поражения электрическим током	I
Степень защиты корпуса светильника	IP 66

Габаритные размеры



Диаграмма светового распределения

— C0 - C180
— C90 - C270

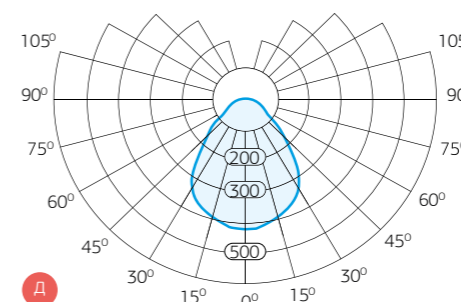







L-industry 48T Поворотный

промышленное освещение

Заменяемый аналог

ЛПП 2x58



- 
60 Вт
 Потребление энергии
- 
5 600 лм
 Световой поток
- 
OSRAM
 Светодиоды
- 
IP66
 Степень защиты
- 
100 000 часов
 Срок службы
- 
5 лет
 Гарантия

Назначение

Светодиодный светильник L-industry 48T предназначен для освещения промышленных объектов, складов, магазинов, спортивных сооружений, подсветки фасадов зданий и рекламных щитов.

Светильник имеет поворотное крепление и может монтироваться на любые ровные поверхности.

Конструкция

Корпус

Цельнометаллический алюминиевый профиль изготовлен методом экструзии. Корпус светильника имеет высокую площадь теплоотвода, что позволяет обеспечить оптимальный температурный режим работы светодиодов и электронных компонентов.

Драйвер

В светодиодном модуле установлен LED-драйвер, обеспечивающий многоступенчатую защиту светильника от скачков напряжения (до 2 кВ) и перегрева.

Светодиоды OSRAM DURIS E5

Разработанные для внутреннего освещения светодиоды нового поколения — OSRAM DURIS E5 отличаются высокой эффективностью — 120 лм/Вт.

Излучение данных светодиодов соответствует естественному освещению, и достигает индекса цветопередачи CRI = 85.

NOVATTRO PRISM®

Разработанное совместно с инженерами компании LEDEL светорассеивающее акриловое стекло NovattroPrism® с рифленной поверхностью «мультипризма» обеспечивает качественное рассеивание света, равномерную освещенность и максимальную светопрозрачность, аналогичную силикатному стеклу.



Подземная парковка г. Владивосток 2012

Модификации светильника

Артикул	402011
Светильник	L-industry 48T
Тип диаграммы	Д
Тип крепления	Поворотное крепление IKII-22

Технические характеристики¹

¹ Производитель имеет право изменять характеристики без ухудшения параметров.

* Световой поток указан для светодиодного модуля при температуре кристалла плюс 25°C.

** Световой поток указан для исполнения с цветовой температурой 5000 К.

Напряжение питания переменного тока, В	от 140 до 265
Частота, Гц	50 ± 10%
Напряжение питания постоянного тока, В	от 200 до 250
Потребляемая мощность, Вт	60
Марка светодиода	OSRAM DURIS E5
Количество светодиодов, шт.	112
Рабочий ток светодиодов, мА	150
Световой поток одного диода, лм	50
Световой поток светодиодного модуля*, лм	5600
Общий световой поток светильника**, лм	4585
Цветовая температура, К	4000, 5000
Индекс цветопередачи CRI	85
Коэффициент мощности драйвера, cos φ	≥ 0,95
Коэффициент пульсаций светового потока, %	≤ 1
Габаритные размеры, ВхДхШ, мм	166x1033x90
Масса, кг	4,1
Температура эксплуатации, °С	от -60 до +50
Вид климатического исполнения	УХЛ 1
Класс защиты от поражения электрическим током	I
Степень защиты корпуса светильника	IP 66

Габаритные размеры







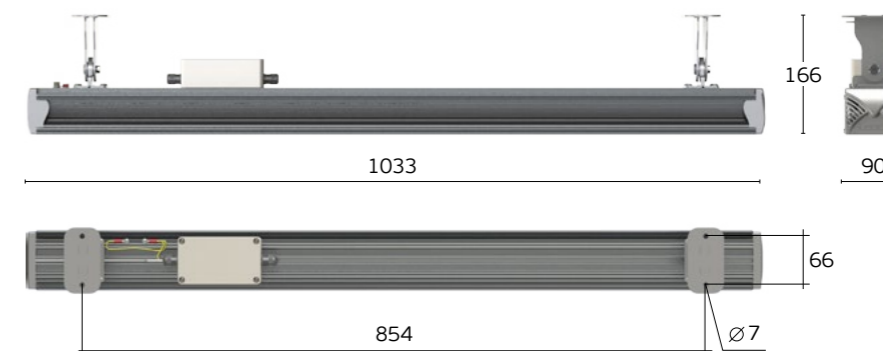
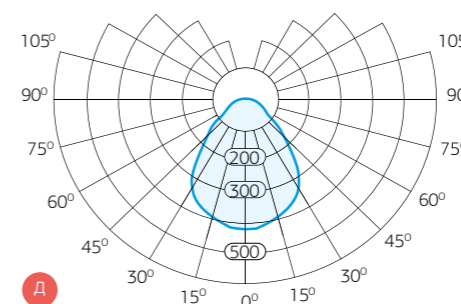

Диаграмма светового распределения

— C0 - C180
 — C90 - C270





- 
60 Вт
 Потребление энергии
- 
5 600 лм
 Световой поток
- 
OSRAM
 Светодиоды
- 
IP66
 Степень защиты
- 
100 000 часов
 Срок службы
- 
5 лет
 Гарантия

Назначение

Светодиодный светильник L-industry 48T предназначен для освещения промышленных объектов, складов, магазинов, спортивных сооружений, подсветки фасадов зданий и рекламных щитов.

Светильник подвешивается на тросах.

Конструкция

Корпус

Цельнометаллический алюминиевый профиль изготовлен методом экструзии. Корпус светильника имеет высокую площадь теплоотвода, что позволяет обеспечить оптимальный температурный режим работы светодиодов и электронных компонентов.

Драйвер

В светодиодном модуле установлен LED-драйвер, обеспечивающий многоступенчатую защиту светильника от скачков напряжения (до 2 кВ) и перегрева.

Светодиоды OSRAM DURIS E5

Разработанные для внутреннего освещения светодиоды нового поколения — OSRAM DURIS E5 отличаются высокой эффективностью — 120 лм/Вт.

Излучение данных светодиодов соответствует естественному освещению, и достигает индекса цветопередачи CRI = 85.

NOVATTRO PRISM®

Разработанное совместно с инженерами компании LEDEL светорассеивающее акриловое стекло NovattroPrism® с рифленой поверхностью «мультипризма» обеспечивает качественное рассеивание света, равномерную освещенность и максимальную светопрозрачность, аналогичную силикатному стеклу.



Железнодорожный вокзал г. Челябинск 2013

Модификации светильника

Артикул	402012
Светильник	L-industry 48T
Тип диаграммы	Д
Тип крепления	Подвесное крепление IKII-32

Технические характеристики¹

¹ Производитель имеет право изменять характеристики без ухудшения параметров.

* Световой поток указан для светодиодного модуля при температуре кристалла плюс 25°C.

** Световой поток указан для исполнения с цветовой температурой 5000 К.

Напряжение питания переменного тока, В	от 140 до 265
Частота, Гц	50 ± 10%
Напряжение питания постоянного тока, В	от 200 до 250
Потребляемая мощность, Вт	60
Марка светодиода	OSRAM DURIS E5
Количество светодиодов, шт.	112
Рабочий ток светодиодов, мА	150
Световой поток одного диода, лм	50
Световой поток светодиодного модуля*, лм	5600
Общий световой поток светильника**, лм	4585
Цветовая температура, К	4000, 5000
Индекс цветопередачи CRI	85
Коэффициент мощности драйвера, cos φ	≥ 0,95
Коэффициент пульсаций светового потока, %	≤ 1
Габаритные размеры, ВхДхШ, мм	109x1033x83
Масса, кг	4,1
Температура эксплуатации, °С	от -60 до +50
Вид климатического исполнения	УХЛ 1
Класс защиты от поражения электрическим током	I
Степень защиты корпуса светильника	IP 66

Габаритные размеры



Диаграмма светового распределения

— C0 - C180
 — C90 - C270

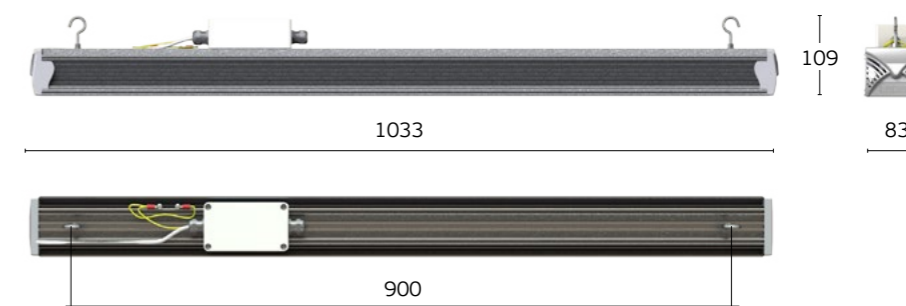
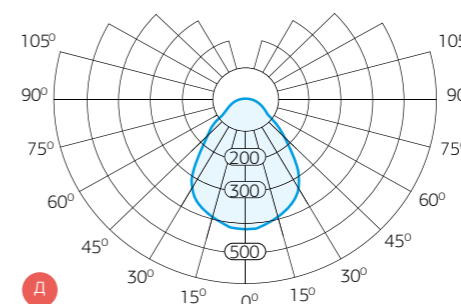

L-industry 48 Задвижной

промышленное освещение

Заменяемый аналог

ЛПП 2x58



56 Вт	5 808 лм	OSRAM	IP66	100 000 часов	5 лет
Потребление энергии	Световой поток	Светодиоды	Степень защиты	Срок службы	Гарантия

Назначение

Светодиодный светильник L-industry 48 предназначен для освещения промышленных объектов, складов, магазинов, спортивных сооружений, подсветки фасадов зданий и рекламных щитов.

Светильник имеет задвижное крепление и может монтироваться на любые ровные поверхности.

Конструкция

Корпус

Цельнометаллический алюминиевый профиль изготовлен методом экструзии. Корпус светильника имеет высокую площадь теплоотвода, что позволяет обеспечить оптимальный температурный режим работы светодиодов и электронных компонентов.

Драйвер

В светодиодном модуле установлен LED-драйвер, обеспечивающий многоступенчатую защиту светильника от скачков напряжения (до 2 кВ) и перегрева.

Светодиоды OSRAM Oslon SSL

Светодиоды OSRAM Oslon SSL (Германия) установлены за светорассеивающим стеклом из ударопрочного поликарбоната. Этот материал обеспечивает равномерное освещение на поверхности и комфортный для человеческого восприятия свет.



Промышленное помещение
г. Казань
2011

Диаграмма светового распределения

— C0 – C180
— C90 – C270

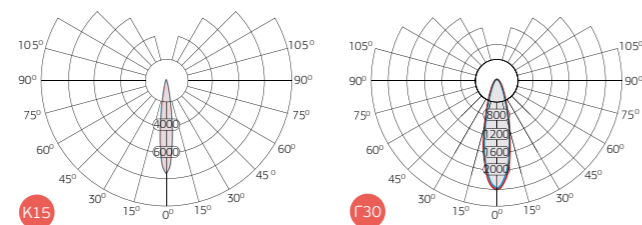

L-industry 48 Задвижной

промышленное освещение

Модификации светильника

Артикул	403010	403011	403012	403013
Светильник	L-industry 48	L-industry 48	L-industry 48	L-industry 48
Диаграмма	K15	G30	G60	Д
Тип крепления	Задвижное крепление IKII-12			

Технические характеристики¹

¹ Производитель имеет право изменять характеристики без ухудшения параметров.

^{*} Световой поток указан для светодиодного модуля при температуре кристалла плюс 25°C.

^{**} Световой поток указан для исполнения с цветовой температурой 5000 К без вторичной оптики. Для уточнения светового потока светильника со вторичной оптикой необходимо обратиться к IES-файлу.

Напряжение питания переменного тока, В	от 140 до 265
Частота, Гц	50 ± 10%
Напряжение питания постоянного тока, В	от 200 до 250
Потребляемая мощность, Вт	56
Марка светодиода	OSRAM Oslon SSL
Количество светодиодов, шт.	48
Рабочий ток светодиодов, мА	350
Световой поток одного диода, лм	121
Световой поток светодиодного модуля*, лм	5808
Общий световой поток светильника**, лм	5045
Цветовая температура, К	4000, 5000
Индекс цветопередачи CRI	72
Коэффициент мощности драйвера, cos φ	≥ 0,95
Коэффициент пульсаций светового потока, %	≤ 1
Габаритные размеры, ВхДхШ, мм	79x1072x83
Масса, кг	4,1
Температура эксплуатации, °C	от -60 до +50
Вид климатического исполнения	УХЛ 1
Класс защиты от поражения электрическим током	I
Степень защиты корпуса светильника	IP 66

Габаритные размеры



Диаграмма светового распределения

— C0 – C180
— C90 – C270





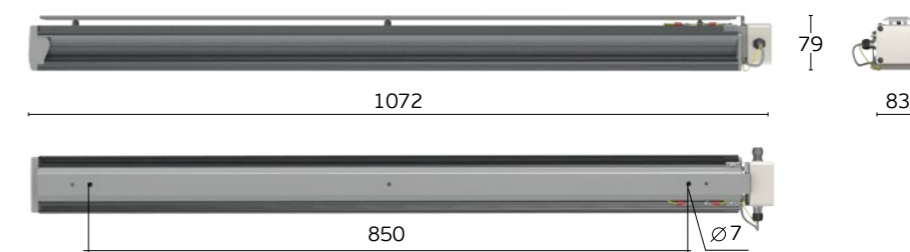
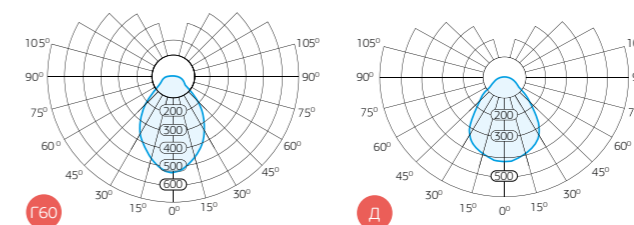



L-industry 48 Поворотный

промышленное освещение

Заменяемый аналог

ЛПП 2x58



- 
56 Вт
 Потребление энергии
- 
5 808 лм
 Световой поток
- 
OSRAM
 Светодиоды
- 
IP66
 Степень защиты
- 
100 000 часов
 Срок службы
- 
5 лет
 Гарантия

Назначение

Светодиодный светильник L-industry 48 предназначен для освещения промышленных объектов, складов, магазинов, спортивных сооружений, подсветки фасадов зданий и рекламных щитов.

Светильник имеет поворотное крепление и может монтироваться на любые ровные поверхности.

Конструкция

Корпус

Цельнометаллический алюминиевый профиль изготовлен методом экструзии. Корпус светильника имеет высокую площадь теплоотвода, что позволяет обеспечить оптимальный температурный режим работы светодиодов и электронных компонентов.

Драйвер

В светодиодном модуле установлен LED-драйвер, обеспечивающий многоступенчатую защиту светильника от скачков напряжения (до 2 кВ) и перегрева.

Светодиоды OSRAM Oslon SSL

Светодиоды OSRAM Oslon SSL (Германия) установлены за светорассеивающим стеклом из ударопрочного поликарбоната. Этот материал обеспечивает равномерное освещение на поверхности и комфортный для человеческого восприятия свет.



Бассейн
г. Архангельск
2012

Диаграмма светового распределения

— C0 – C180
— C90 – C270

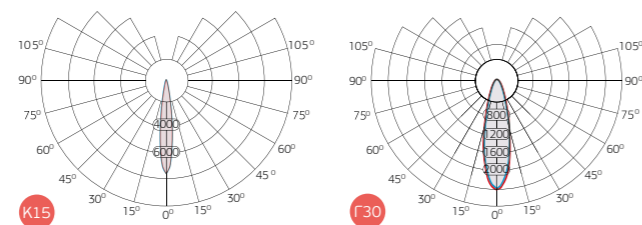

L-industry 48 Поворотный

промышленное освещение

Модификации светильника

Артикул	403020	403021	403022	403023
Светильник	L-industry 48	L-industry 48	L-industry 48	L-industry 48
Диаграмма	K15	Г30	Г60	Д
Тип крепления	Поворотное крепление IKII-22			

Технические характеристики¹

¹ Производитель имеет право изменять характеристики без ухудшения параметров.

^{*} Световой поток указан для светодиодного модуля при температуре кристалла плюс 25°C.

^{**} Световой поток указан для исполнения с цветовой температурой 5000 К без вторичной оптики. Для уточнения светового потока светильника со вторичной оптикой необходимо обратиться к IES-файлу.

Напряжение питания переменного тока, В	от 140 до 265
Частота, Гц	50 ± 10%
Напряжение питания постоянного тока, В	от 200 до 250
Потребляемая мощность, Вт	56
Марка светодиода	OSRAM Oslon SSL
Количество светодиодов, шт.	48
Рабочий ток светодиодов, мА	350
Световой поток одного диода, лм	121
Световой поток светодиодного модуля*, лм	5808
Общий световой поток светильника**, лм	5045
Цветовая температура, К	4000, 5000
Индекс цветопередачи CRI	72
Коэффициент мощности драйвера, cos φ	≥ 0,95
Коэффициент пульсаций светового потока, %	≤ 1
Габаритные размеры, ВхДхШ, мм	168x1033x90
Масса, кг	4,1
Температура эксплуатации, °С	от -60 до +50
Вид климатического исполнения	УХЛ 1
Класс защиты от поражения электрическим током	I
Степень защиты корпуса светильника	IP 66

Габаритные размеры



Диаграмма светового распределения

— C0 – C180
— C90 – C270

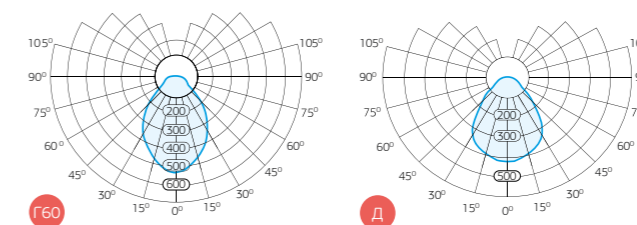

L-industry 48 Подвесной

промышленное освещение

Заменяемый аналог

ЛСП 2x58



56 Вт	5 808 лм	OSRAM	IP66	100 000 часов	5 лет
Потребление энергии	Световой поток	Светодиоды	Степень защиты	Срок службы	Гарантия

Назначение

Светодиодный светильник L-industry 48 предназначен для освещения промышленных объектов, складов, магазинов, спортивных сооружений, подсветки фасадов зданий и рекламных щитов.

Светильник подвешивается на тросах.

Конструкция

Корпус

Цельнометаллический алюминиевый профиль изготовлен методом экструзии. Корпус светильника имеет высокую площадь теплоотвода, что позволяет обеспечить оптимальный температурный режим работы светодиодов и электронных компонентов.

Драйвер

В светодиодном модуле установлен LED-драйвер, обеспечивающий многоступенчатую защиту светильника от скачков напряжения (до 2 кВ) и перегрева.

Светодиоды OSRAM Oslon SSL

Светодиоды OSRAM Oslon SSL (Германия) установлены за светорассеивающим стеклом из ударопрочного поликарбоната. Этот материал обеспечивает равномерное освещение на поверхности и комфортный для человеческого восприятия свет.

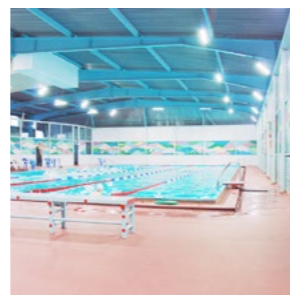

Спортивный комплекс г. Архангельск 2012

Диаграмма светового распределения

— C0 – C180
— C90 – C270

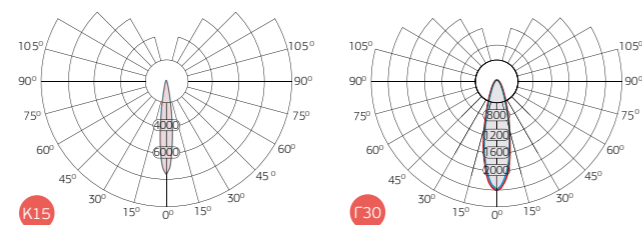

L-industry 48 Подвесной

промышленное освещение

Модификации светильника

Артикул	403030	403031	403032	403033
Светильник	L-industry 48	L-industry 48	L-industry 48	L-industry 48
Диаграмма	K15	Г30	Г60	Д
Тип крепления	Подвесное крепление IKII-32			

Технические характеристики¹

¹ Производитель имеет право изменять характеристики без ухудшения параметров.

^{*} Световой поток указан для светодиодного модуля при температуре кристалла плюс 25°C.

^{**} Световой поток указан для исполнения с цветовой температурой 5000 К без вторичной оптики. Для уточнения светового потока светильника со вторичной оптикой необходимо обратиться к IES-файлу.

Напряжение питания переменного тока, В	от 140 до 265
Частота, Гц	50 ± 10%
Напряжение питания постоянного тока, В	от 200 до 250
Потребляемая мощность, Вт	56
Марка светодиода	OSRAM Oslon SSL
Количество светодиодов, шт.	48
Рабочий ток светодиодов, мА	350
Световой поток одного диода, лм	121
Световой поток светодиодного модуля*, лм	5808
Общий световой поток светильника**, лм	5045
Цветовая температура, К	4000, 5000
Индекс цветопередачи CRI	72
Коэффициент мощности драйвера, cos φ	≥ 0,95
Коэффициент пульсаций светового потока, %	≤ 1
Габаритные размеры, ВxДxШ, мм	109x1033x83
Масса, кг	4,1
Температура эксплуатации, °С	от -60 до +50
Вид климатического исполнения	УХЛ 1
Класс защиты от поражения электрическим током	I
Степень защиты корпуса светильника	IP 66

Габаритные размеры







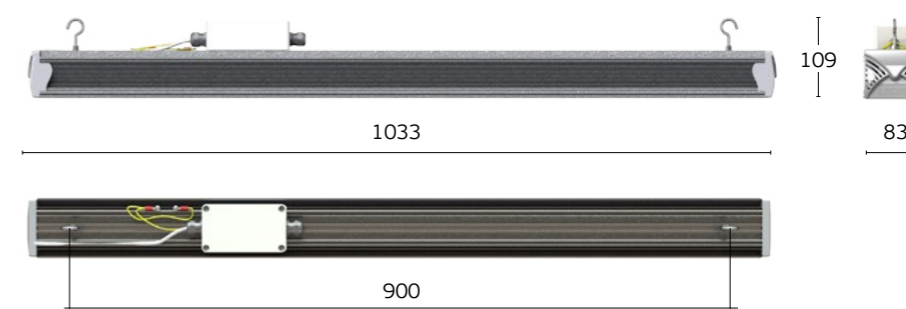
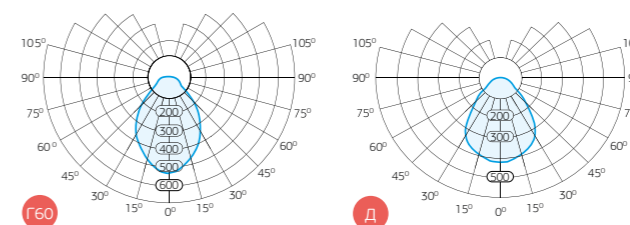

Диаграмма светового распределения

— C0 – C180
— C90 – C270





- 
56 Вт
 Потребление энергии
- 
5 808 лм
 Световой поток
- 
OSRAM
 Светодиоды
- 
IP66
 Степень защиты
- 
100 000 часов
 Срок службы
- 
5 лет
 Гарантия

Назначение

Светодиодный светильник для освещения автозаправочных станций L-industry A3C 48 предназначен для замены светильников на основе ламп ДРЛ-125 и ДНаТ-100 и ламп других типов.

L-industry A3C 48 является оптимальным вариантом для освещения объектов, где необходимо встраиваемое исполнение и имеются повышенные требования по искробезопасности.

Конструкция

Корпус

Цельнометаллический алюминиевый профиль изготовлен методом экструзии. Корпус светильника имеет высокую площадь теплоотвода, что позволяет обеспечить оптимальный температурный режим работы светодиодов и электронных компонентов.

Драйвер

В светодиодном модуле установлен LED-драйвер, обеспечивающий многоступенчатую защиту светильника от скачков напряжения (до 2 кВ) и перегрева.

Светодиоды OSRAM Oslon SSL

Светодиоды OSRAM Oslon SSL (Германия) установлены за светорассеивающим стеклом из ударопрочного поликарбоната. Этот материал обеспечивает равномерное освещение на поверхности и комфортный для человеческого восприятия свет.

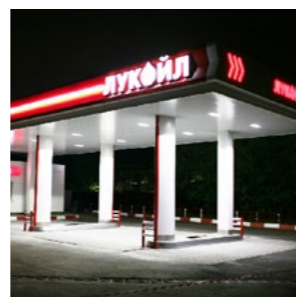

Автозаправочная станция г. Волгоград 2011

Модификации светильника

Артикул	406000
Светильник	L-industry A3C 48
Марка светодиода (количество)	OSRAM Oslon (48)
Мощность	56 Вт
Световой поток	5808 лм
Тип диаграммы	Г60

Технические характеристики¹

¹ Производитель имеет право изменять характеристики без ухудшения параметров.

* Световой поток указан для светодиодного модуля при температуре кристалла плюс 25°C.

** Световой поток указан для исполнения с цветовой температурой 5000 К.

Напряжение питания переменного тока, В	от 140 до 265
Частота, Гц	50 ± 10%
Напряжение питания постоянного тока, В	от 200 до 250
Потребляемая мощность, Вт	56
Марка светодиода	OSRAM Oslon SSL
Количество светодиодов, шт.	48
Рабочий ток светодиодов, мА	350
Световой поток одного диода, лм	121
Световой поток светодиодного модуля*, лм	5808
Общий световой поток светильника**, лм	5288
Цветовая температура, К	4000, 5000
Индекс цветопередачи CRI	72
Коэффициент мощности драйвера, cos φ	≥ 0,95
Коэффициент пульсаций светового потока, %	≤ 1
Габаритные размеры, ВхДхШ, мм	108x564x220
Масса, кг	6
Температура эксплуатации, °С	от -60 до +50
Вид климатического исполнения	УХЛ 1
Класс защиты от поражения электрическим током	I
Степень защиты корпуса светильника	IP 66

Габаритные размеры



Диаграмма светового распределения





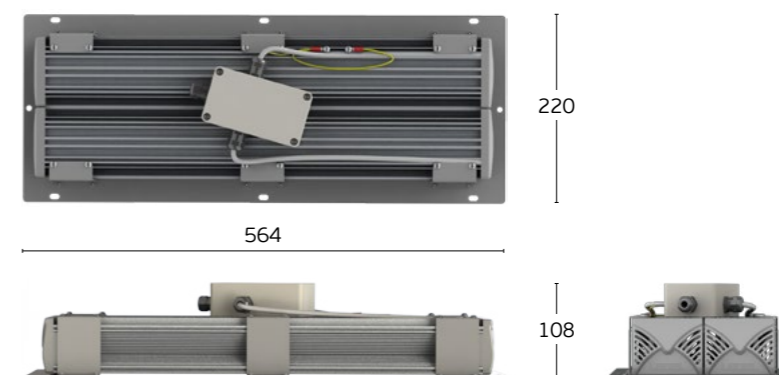
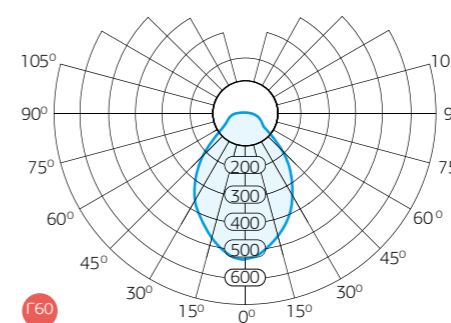

— C0 - C180
 — C90 - C270



Заменяемый аналог

PCP-250



- 
117 Вт
 Потребление энергии
- 
12 070 лм
 Световой поток
- 
OSRAM
 Светодиоды
- 
IP66
 Степень защиты
- 
100 000 часов
 Срок службы
- 
5 лет
 Гарантия

Назначение

Универсальный LED светильник L-industry 115 разработан для освещения промышленных объектов, складских и логистических помещений. Дизайн L-industry 115 делает светильник также интересным для установки в торговых центрах, выставочных павильонах, спортивных сооружениях и т.п.

Конструкция

* Опция

Корпус

Литой корпус светильника выполнен из сплава алюминия. Система «канального» охлаждения позволила сделать светильник в 2,5 раза меньше существующих аналогов по габаритам и массе.

Драйвер

Драйвер собственной разработки размещается в герметичной части корпуса и имеет 3-х ступенчатую систему защиты от скачков напряжения (до 10 кВ) и перегрева.

Обладает максимальной надёжностью и эффективностью — КПД=93%, высоким коэффициентом мощности — $\cos \phi \geq 0,95$.

Двойное преобразование обеспечивает нулевые пульсации выходного тока и светового потока светильника, защиту драйвера от короткого замыкания.

Оптика

В светильнике применена уникальная оптическая система, позволяющая на месте выбрать необходимую диаграмму распределения светового потока (15°, 30°, 45°, 60°)*.

Оптическая система объединяет в себе мультилинзу и защитное стекло, что исключает потерю светового потока на вторичной оптике, и обеспечивает оптический КПД свыше 93%.

Светодиоды OSRAM Oslon Square

Светодиоды OSRAM Oslon Square имеют одни из лучших на сегодняшний день показателей по соотношению лм/Вт, сроку службы и надёжности.



Цех автомобильного завода
г. Санкт-Петербург
2013

Модификации светильника

Артикул	407010	407011
Светильник	L-industry 115	L-industry 115
Тип диаграммы	K15	Г30
Артикул	407012	407013
Светильник	L-industry 115	L-industry 115
Тип диаграммы	Г60	Д

Технические характеристики¹

¹ Производитель имеет право изменять характеристики без ухудшения параметров.

* Световой поток указан для светодиодного модуля при температуре кристалла плюс 25°C.

** Световой поток указан для исполнения с цветовой температурой 5000 К без вторичной оптики. Для уточнения светового потока светильника со вторичной оптикой необходимо обратиться к IES-файлу.

Напряжение питания переменного тока, В	от 140 до 265
Частота, Гц	50 ± 10%
Напряжение питания постоянного тока, В	от 200 до 250
Потребляемая мощность, Вт	117
Марка светодиода	OSRAM Oslon Square
Количество светодиодов, шт.	34
Рабочий ток светодиодов, мА	1000
Световой поток одного диода, лм	355
Световой поток светодиодного модуля*, лм	12070
Общий световой поток светильника**, лм	9194
Цветовая температура, К	4000, 5000
Индекс цветопередачи CRI	72
Коэффициент мощности драйвера, $\cos \phi$	≥ 0,95
Коэффициент пульсаций светового потока, %	≤ 1
Габаритные размеры, ВхДхШ, мм	492x320x320
Масса, кг	7,5
Температура эксплуатации, °C	от -60 до +50
Вид климатического исполнения	УХЛ 1
Класс защиты от поражения электрическим током	I
Степень защиты корпуса светильника	IP 66

Габаритные размеры



Диаграмма светового распределения





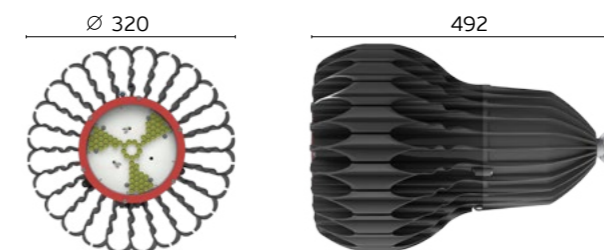
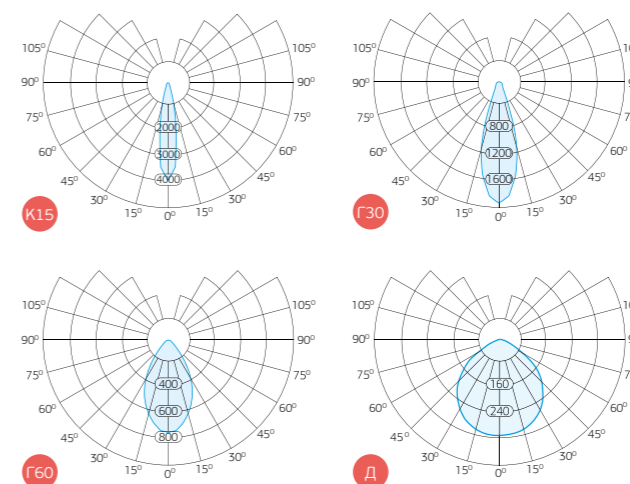

— C0 – C180
— C90 – C270



Заменяемый аналог

2 светильника РСП-250



- 
227 Вт
 Потребление энергии
- 
23 430 лм
 Световой поток
- 
OSRAM
 Светодиоды
- 
IP66
 Степень защиты
- 
100 000 часов
 Срок службы
- 
5 лет
 Гарантия

Назначение

Универсальный LED светильник L-industry 230 разработан для освещения промышленных объектов, складских и логистических помещений. Дизайн L-industry 230 делает светильник также интересным для установки в торговых центрах, выставочных павильонах, спортивных сооружениях и т.п.



Логистический центр г. Краснодар 2014

Конструкция

* Опция

Корпус

Литой корпус светильника выполнен из сплава алюминия. Система «канального» охлаждения позволила сделать светильник в 2,5 раза меньше существующих аналогов по габаритам и массе.

Драйвер

Драйвер собственной разработки размещается в герметичной части корпуса и имеет 3-х ступенчатую систему защиты от скачков напряжения (до 10 кВ) и перегрева.

Обладает максимальной надёжностью и эффективностью — КПД=93%, высоким коэффициентом мощности — $\cos \phi \geq 0,95$.

Двойное преобразование обеспечивает нулевые пульсации выходного тока и светового потока светильника, защиту драйвера от короткого замыкания.

Оптика

В светильнике применена уникальная оптическая система, позволяющая на месте выбирать необходимую диаграмму распределения светового потока (15°, 30°, 45°, 60°)*.

Оптическая система объединяет в себе мультилинзу и защитное стекло, что исключает потерю светового потока на вторичной оптике, и обеспечивает оптический КПД свыше 93%.

Светодиоды OSRAM Oslon Square

Светодиоды OSRAM Oslon Square имеют одни из лучших на сегодняшний день показателей по соотношению лм/Вт, сроку службы и надежности.

Модификации светильника

Артикул	407014	407015
Светильник	L-industry 230	L-industry 230
Тип диаграммы	K15	Г30
Артикул	407016	407017
Светильник	L-industry 230	L-industry 230
Тип диаграммы	Г60	Д

Технические характеристики¹

¹ Производитель имеет право изменять характеристики без ухудшения параметров.

* Световой поток указан для исполнения с цветовой температурой 5000 К без вторичной оптики. Для уточнения светового потока светильника со вторичной оптикой необходимо обратиться к IES-файлу.

** Световой поток указан для исполнения с цветовой температурой 5000 К без вторичной оптики. Для уточнения светового потока светильника со вторичной оптикой необходимо обратиться к IES-файлу.

Напряжение питания переменного тока, В	от 140 до 265
Частота, Гц	50 ± 10%
Напряжение питания постоянного тока, В	от 200 до 250
Потребляемая мощность, Вт	227
Марка светодиода	OSRAM Oslon Square
Количество светодиодов, шт.	66
Рабочий ток светодиодов, мА	1000
Световой поток одного диода, лм	355
Световой поток светодиодного модуля*, лм	23430
Общий световой поток светильника**, лм	16009
Цветовая температура, К	4000, 5000
Индекс цветопередачи CRI	72
Коэффициент мощности драйвера, $\cos \phi$	≥ 0,95
Коэффициент пульсаций светового потока, %	≤ 1
Габаритные размеры, ВхДхШ, мм	492x320x320
Масса, кг	7,5
Температура эксплуатации, °С	от -60 до +50
Вид климатического исполнения	УХЛ 1
Класс защиты от поражения электрическим током	I
Степень защиты корпуса светильника	IP 66

Габаритные размеры



Диаграмма светового распределения

— C0 – C180
— C90 – C270

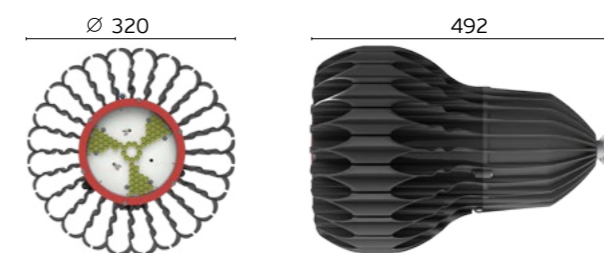
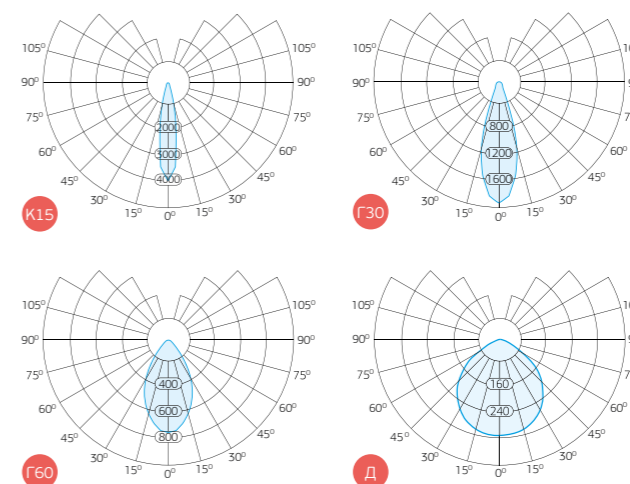

Заменяемый аналог

PCP-125



55 Вт

Потребление энергии



5 680 лм

Световой поток



OSRAM

Светодиоды



IP66

Степень защиты



100 000 часов

Срок службы



5 лет

Гарантия

Назначение

Универсальный модульный светильник L-lego 55 предназначен для общего освещения промышленных объектов, логистических комплексов, спортивных сооружений, торговых помещений, выставочных павильонов и т.п.

Модульная конструкция L-lego за счет продольных пазов типа «ласточкин хвост» позволяет собирать из нескольких светильников осветительные установки различных форм и размеров.

Конструкция

Корпус

Светильник выполнен из экструдированного алюминия. За счет уникального запатентованного корпуса с вертикальными полузакрытыми охлаждающими каналами обеспечивается эффективный отвод тепла.

Система каналов

Конструкция каналов не позволяет скапливаться пыли, что исключает необходимость в периодической очистке светильника.

Драйвер

Драйвер собственной разработки размещен в герметичной части корпуса и имеет 3-х ступенчатую систему защиты от скачков напряжения (до 2 кВ) и перегрева. Драйвер обеспечивает максимальную эффективность использования электрической энергии, полное отсутствие пульсаций и коэффициент мощности свыше 0,95.

Светодиоды OSRAM Oslon Square

Светодиоды OSRAM Oslon Square и оптическая система собственной разработки позволяет достичь эффективности светового потока более 100 лм/Вт.

Крепление

Подвесное (на тросах).

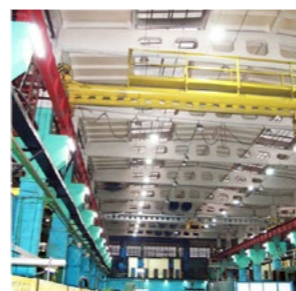

Производственный цех г. Елабуга 2013

Диаграмма светового распределения

— C0 – C180
— C90 – C270

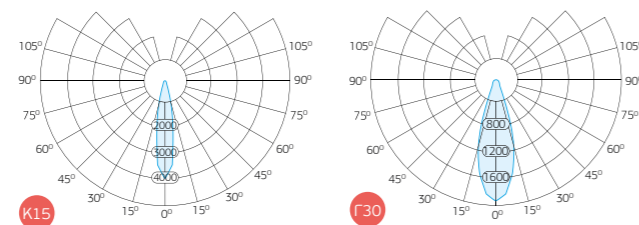

Модификации светильника

Артикул	408020	408021
Светильник	L-lego 55	L-lego 55
Тип диаграммы	K15	Г30
Тип крепления	Подвесное	Подвесное
Артикул	408022	408023
Светильник	L-lego 55	L-lego 55
Тип диаграммы	Г60	Д
Тип крепления	Подвесное	Подвесное

Технические характеристики¹

¹ Производитель имеет право изменять характеристики без ухудшения параметров.

* Световой поток указан для светодиодного модуля при температуре кристалла плюс 25°C.

** Световой поток указан для исполнения с цветовой температурой 5000 К без вторичной оптики. Для уточнения светового потока светильника со вторичной оптикой необходимо обратиться к IES-файлу.

Напряжение питания переменного тока, В	от 140 до 265
Частота, Гц	50 ± 10%
Напряжение питания постоянного тока, В	от 200 до 250
Потребляемая мощность, Вт	55
Марка светодиода	OSRAM Oslon Square
Количество светодиодов, шт.	16
Рабочий ток светодиодов, мА	1000
Световой поток одного диода, лм	355
Световой поток светодиодного модуля*, лм	5680
Общий световой поток светильника**, лм	4495
Цветовая температура, К	4000, 5000
Индекс цветопередачи CRI	72
Коэффициент мощности драйвера, cos φ	≥ 0,95
Коэффициент пульсаций светового потока, %	≤ 10
Габаритные размеры, ВхДхШ, мм	107x250x180
Масса, кг	2,6
Температура эксплуатации, °С	от -60 до +50
Вид климатического исполнения	УХЛ 1
Класс защиты от поражения электрическим током	I
Степень защиты корпуса светильника	IP 66

Габаритные размеры



Диаграмма светового распределения

— C0 – C180
— C90 – C270

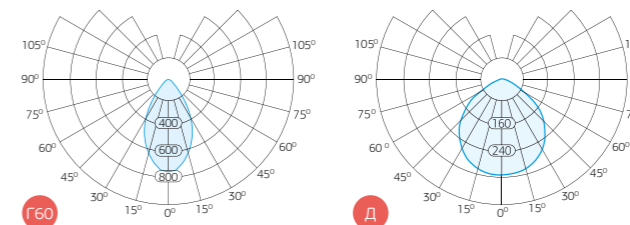

Заменяемый аналог

PCП 250



110 Вт
Потребление энергии



11 360 лм
Световой поток



OSRAM
Светодиоды



IP66
Степень защиты



100 000 часов
Срок службы



5 лет
Гарантия

Назначение

Светодиодный светильник L-lego 110 предназначен для общего освещения промышленных объектов, складских и логистических комплексов, спортивных сооружений, выставочных павильонов и т.п.

Модульная конструкция L-lego за счет продольных пазов типа «ласточкин хвост» позволяет собирать из нескольких светильников осветительные установки различных форм и размеров.

Конструкция

Корпус

Светильник выполнен из экструдированного алюминия. За счет уникального запатентованного корпуса с вертикальными полузакрытыми охлаждающими каналами обеспечивается эффективный отвод тепла.

Система каналов

Конструкция каналов не позволяет скапливаться пыли, что исключает необходимость в периодической очистке светильника.

Драйвер

Драйвер собственной разработки размещен в герметичной части корпуса и имеет 3-х ступенчатую систему защиты от скачков напряжения (до 2 кВ) и перегрева. Драйвер обеспечивает максимальную эффективность использования электрической энергии, полное отсутствие пульсаций и коэффициент мощности свыше 0,95.

Светодиоды OSRAM Oslon Square

Светодиоды OSRAM Oslon Square и оптическая система собственной разработки позволяет достичь эффективности светового потока более 100 лм/Вт.

Крепление

Подвесное (на тросах).



Логистический центр
г. Чебоксары
2013

Диаграмма светового распределения

— C0 – C180
— C90 – C270

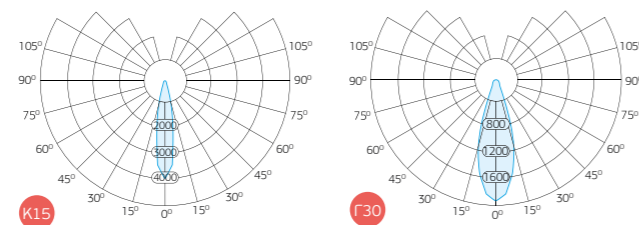

Модификации светильника

Артикул	408120	408121
Светильник	L-lego 110	L-lego 110
Тип диаграммы	K15	G30
Тип крепления	Подвесное	Подвесное
Артикул	408122	408123
Светильник	L-lego 110	L-lego 110
Тип диаграммы	G60	Д
Тип крепления	Подвесное	Подвесное

Технические характеристики¹

¹ Производитель имеет право изменять характеристики без ухудшения параметров.

* Световой поток указан для светодиодного модуля при температуре кристалла плюс 25°C.

** Световой поток указан для исполнения с цветовой температурой 5000 К без вторичной оптики. Для уточнения светового потока светильника со вторичной оптикой необходимо обратиться к IES-файлу.

Напряжение питания переменного тока, В	от 140 до 265
Частота, Гц	50 ± 10%
Напряжение питания постоянного тока, В	от 200 до 250
Потребляемая мощность, Вт	110
Марка светодиода	OSRAM Oslon Square
Количество светодиодов, шт.	32
Рабочий ток светодиодов, мА	1000
Световой поток одного диода, лм	355
Световой поток светодиодного модуля*, лм	11360
Общий световой поток светильника**, лм	8989
Цветовая температура, К	4000, 5000
Индекс цветопередачи CRI	72
Коэффициент мощности драйвера, cos φ	≥ 0,95
Коэффициент пульсаций светового потока, %	≤ 10
Габаритные размеры, ВхДхШ, мм	214x286x180
Масса, кг	8,0
Температура эксплуатации, °С	от -60 до +50
Вид климатического исполнения	УХЛ 1
Класс защиты от поражения электрическим током	I
Степень защиты корпуса светильника	IP 66

Габаритные размеры



Диаграмма светового распределения

— C0 – C180
— C90 – C270

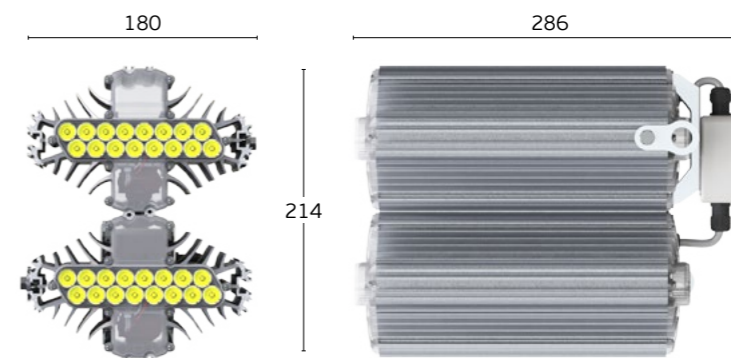

Заменяемый аналог

PCP 400



165 Вт
Потребление энергии



17 040 лм
Световой поток



OSRAM
Светодиоды



IP66
Степень защиты



100 000 часов
Срок службы



5 лет
Гарантия

Назначение

Светодиодный светильник L-lego 165 предназначен для освещения промышленных объектов, складских и логистических комплексов, спортивных сооружений, выставочных павильонов и т.п.

Конструкция

Корпус

Светильник выполнен из экструдированного алюминия. За счет уникального запатентованного корпуса с вертикальными полузакрытыми охлаждающими каналами обеспечивается эффективный отвод тепла.

Система каналов

Конструкция каналов не позволяет скапливаться пыли, что исключает необходимость в периодической очистке светильника.

Драйвер

Драйвер собственной разработки размещен в герметичной части корпуса и имеет 3-х ступенчатую систему защиты от скачков напряжения (до 2 кВ) и перегрева. Драйвер обеспечивает максимальную эффективность использования электрической энергии, полное отсутствие пульсаций и коэффициент мощности свыше 0,95.

Светодиоды OSRAM Oslon Square

Светодиоды OSRAM Oslon Square и оптическая система собственной разработки позволяет достичь эффективности светового потока более 100 лм/Вт.

Крепление

Подвесное (на тросах).

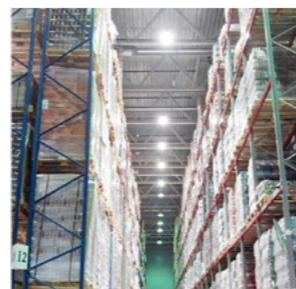

Складской комплекс
г. Воронеж
2013

Модификации светильника

Артикул	408220	408221
Светильник	L-lego 165	L-lego 165
Тип диаграммы	K15	Г30
Тип крепления	Подвесное	Подвесное
Артикул	408222	408223
Светильник	L-lego 165	L-lego 165
Тип диаграммы	Г60	Д
Тип крепления	Подвесное	Подвесное

Технические характеристики¹

¹ Производитель имеет право изменять характеристики без ухудшения параметров.

* Световой поток указан для светодиодного модуля при температуре кристалла плюс 25°C.

** Световой поток указан для исполнения с цветовой температурой 5000 К без вторичной оптики. Для уточнения светового потока светильника со вторичной оптикой необходимо обратиться к IES-файлу.

Напряжение питания переменного тока, В	от 140 до 265
Частота, Гц	50 ± 10%
Напряжение питания постоянного тока, В	от 200 до 250
Потребляемая мощность, Вт	165
Марка светодиода	OSRAM Oslon Square
Количество светодиодов, шт.	48
Рабочий ток светодиодов, мА	1000
Световой поток одного диода, лм	355
Световой поток светодиодного модуля*, лм	17040
Общий световой поток светильника**, лм	13484
Цветовая температура, К	4000, 5000
Индекс цветопередачи CRI	72
Коэффициент мощности драйвера, cos φ	≥ 0,95
Коэффициент пульсаций светового потока, %	≤ 10
Габаритные размеры, ВхДхШ, мм	274x227x216
Масса, кг	12,5
Температура эксплуатации, °С	от -60 до +50
Вид климатического исполнения	УХЛ 1
Класс защиты от поражения электрическим током	I
Степень защиты корпуса светильника	IP 66

Габаритные размеры



Диаграмма светового распределения

— C0 – C180
— C90 – C270

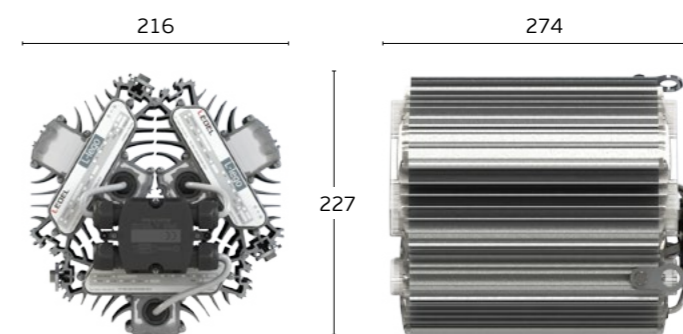

Диаграмма светового распределения

— C0 – C180
— C90 – C270





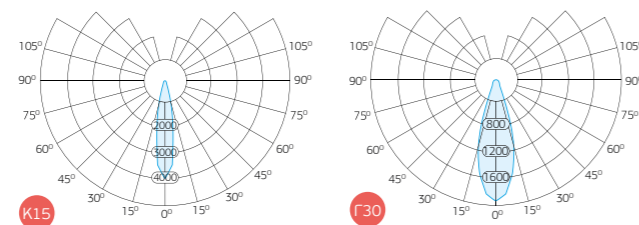
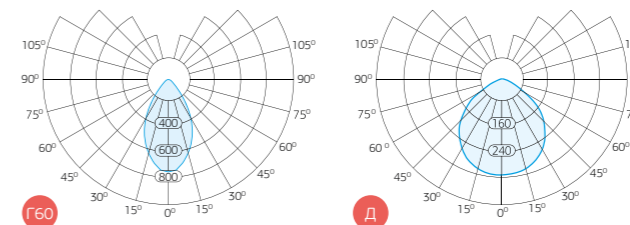

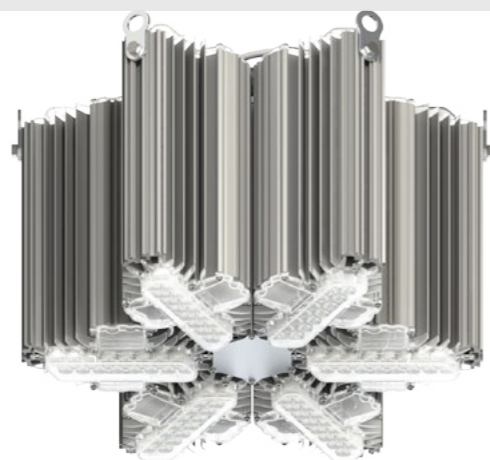

L-lego 330

промышленное освещение

Заменяемый аналог

ГСП 400 (лампа ДРИ 400)



- 
330 Вт
 Потребление энергии
- 
34 080 лм
 Световой поток
- 
OSRAM
 Светодиоды
- 
IP66
 Степень защиты
- 
100 000 часов
 Срок службы
- 
5 лет
 Гарантия

Назначение

Светодиодный светильник L-lego 330 предназначен для наружного освещения территорий с высокими требованиями к освещенности (стадионы, порты, площади), а также внутреннего освещения помещений с высотой подвеса от 15 м и выше (промышленные объекты, логистические комплексы, спортивные сооружения и т.п.).

Конструкция

Корпус

Светильник выполнен из экструдированного алюминия. За счет уникального запатентованного корпуса с вертикальными полужакрытыми охлаждающими каналами обеспечивается эффективный отвод тепла.

Система каналов

Конструкция каналов не позволяет скапливаться пыли, что исключает необходимость в периодической очистке светильника.

Драйвер

Драйвер собственной разработки размещен в герметичной части корпуса и имеет 3-х ступенчатую систему защиты от скачков напряжения (до 2 кВ) и перегрева. Драйвер обеспечивает максимальную эффективность использования электрической энергии, полное отсутствие пульсаций и коэффициент мощности свыше 0,95.

Светодиоды OSRAM Oslon Square

Светодиоды OSRAM Oslon Square и оптическая система собственной разработки позволяет достичь эффективности светового потока более 100 лм/Вт.

Крепление

Подвесное (на тросах).



Судоремонтный цех
г. Северодвинск
2013

Диаграмма светового распределения

— C0 – C180
— C90 – C270

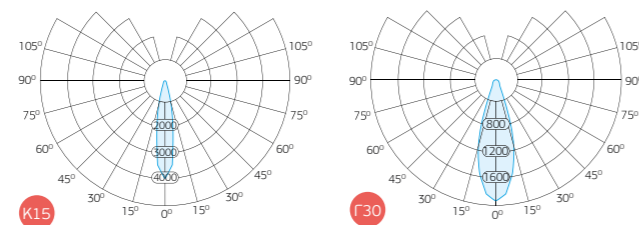

L-lego 330

промышленное освещение

Модификации светильника

Артикул	408320	408321
Светильник	L-lego 330	L-lego 330
Тип диаграммы	K15	G30
Тип крепления	Подвесное	Подвесное
Артикул	408322	408323
Светильник	L-lego 330	L-lego 330
Тип диаграммы	G60	D
Тип крепления	Подвесное	Подвесное

Технические характеристики¹

¹ Производитель имеет право изменять характеристики без ухудшения параметров.

* Световой поток указан для светодиодного модуля при температуре кристалла плюс 25°C.

** Световой поток указан для исполнения с цветовой температурой 5000 К без вторичной оптики. Для уточнения светового потока светильника со вторичной оптикой необходимо обратиться к IES-файлу.

Напряжение питания переменного тока, В	от 140 до 265
Частота, Гц	50 ± 10%
Напряжение питания постоянного тока, В	от 200 до 250
Потребляемая мощность, Вт	330
Марка светодиода	OSRAM Oslon Square
Количество светодиодов, шт.	96
Рабочий ток светодиодов, мА	1000
Световой поток одного диода, лм	355
Световой поток светодиодного модуля*, лм	34080
Общий световой поток светильника**, лм	26968
Цветовая температура, К	4000, 5000
Индекс цветопередачи CRI	72
Коэффициент мощности драйвера, cos φ	≥ 0,95
Коэффициент пульсаций светового потока, %	≤ 10
Габаритные размеры, ВхДхШ, мм	346x394x275
Масса, кг	20,9
Температура эксплуатации, °С	от -60 до +50
Вид климатического исполнения	УХЛ 1
Класс защиты от поражения электрическим током	I
Степень защиты корпуса светильника	IP 66

Габаритные размеры



Диаграмма светового распределения

— C0 – C180
— C90 – C270



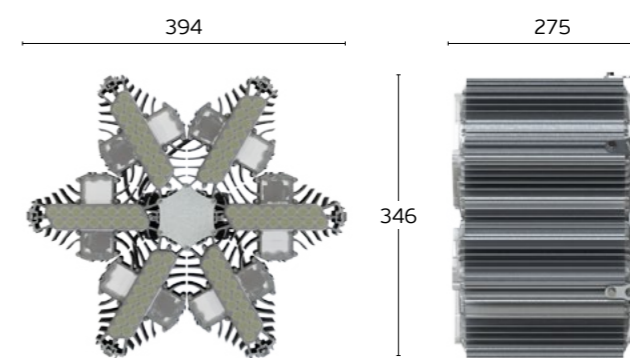
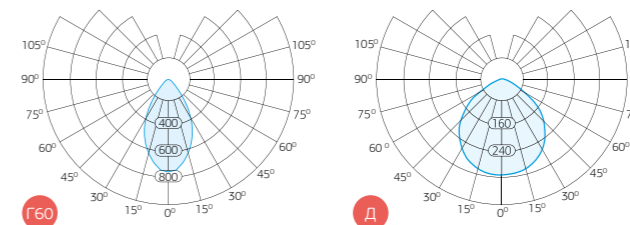

Холл делового центра
г. Елабуга, Россия

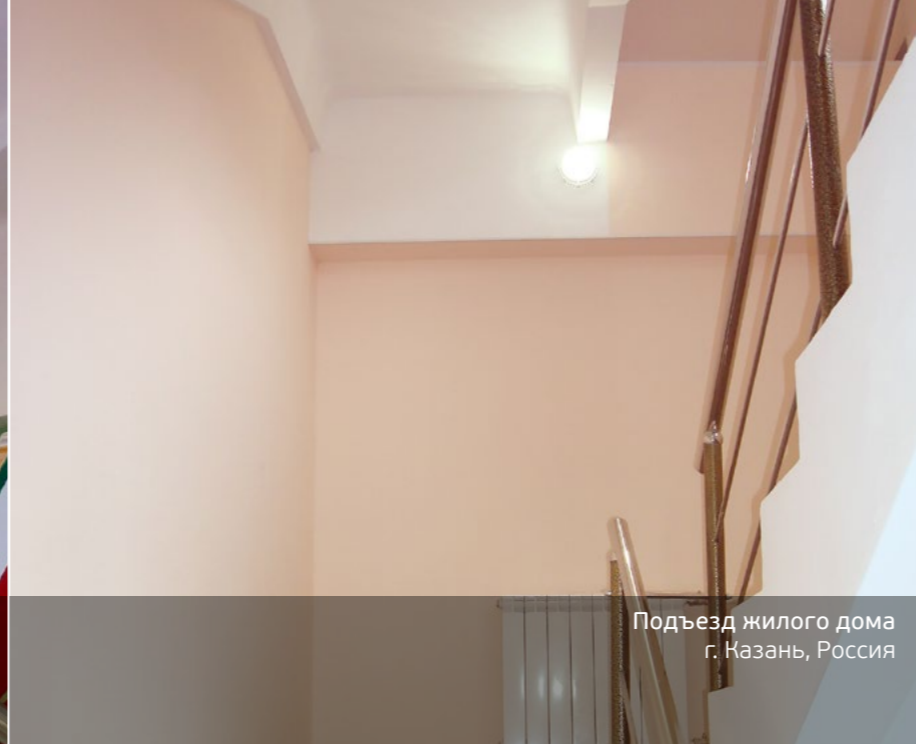

Подъезд жилого дома
г. Казань, Россия



Проект освещения квартиры и придомовой
территории светильниками L-one

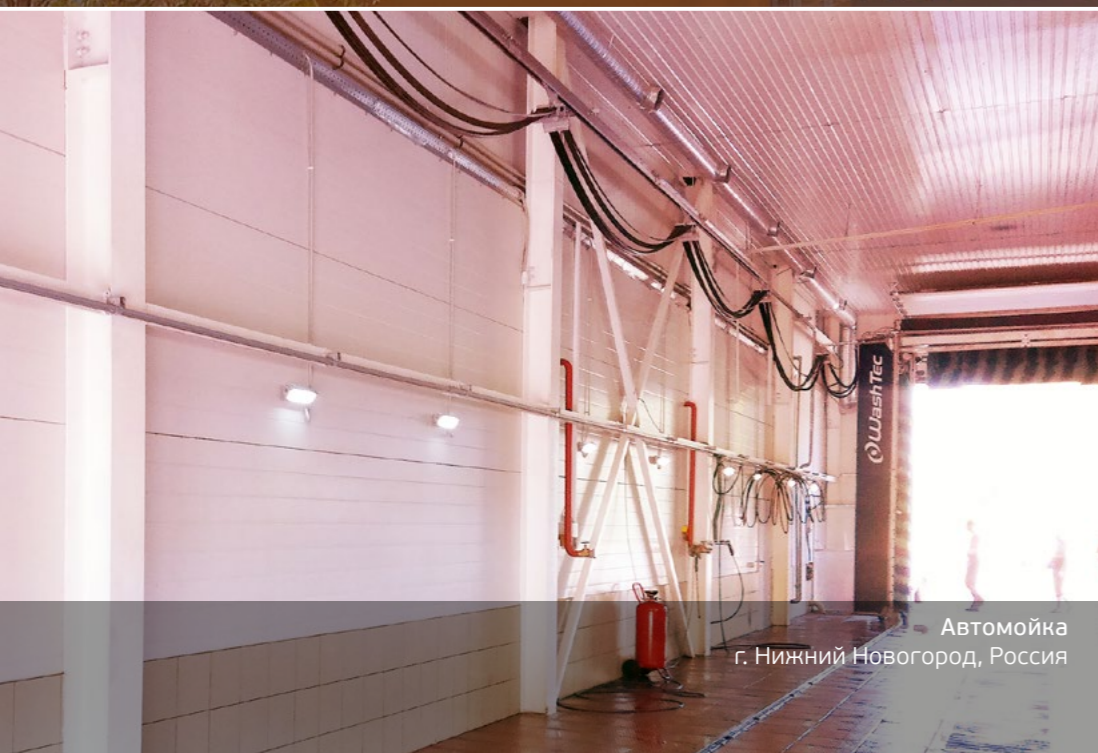

Автомойка
г. Нижний Новгород, Россия

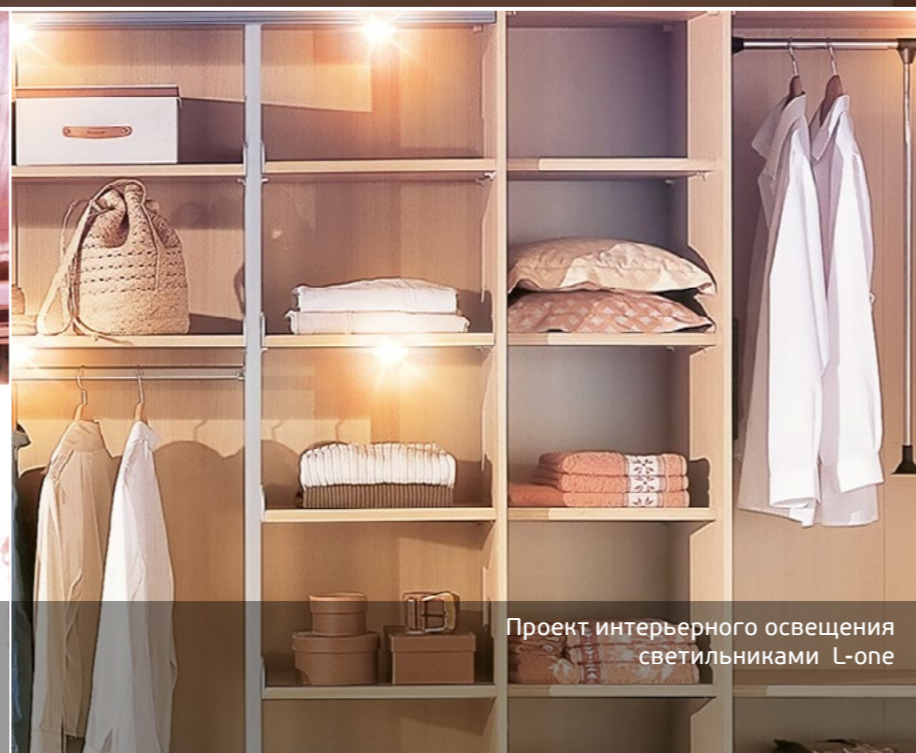

Проект интерьерного освещения
светильниками L-one

LEDEL

Бытовое и ЖКХ освещение

Качество освещения в жилищно-коммунальном секторе напрямую влияет на уровень комфорта горожан. Тем не менее, хорошо освещенные лестничные площадки и предподъездные территории, скорее, исключение, чем правило.

Подавляющее большинство российских подъездов освещено лампами накаливания и компактными люминесцентными лампами, именуемыми в народе энергосберегающими. Эти лампы имеют небольшой срок службы, легко становятся жертвами «подъездных вандалов» или просто воруются. В результате жильцы имеют неосвещенные подъезды и дополнительные расходы в графе «общедомовые нужды».

Бытовые и ЖКХ светильники компании LEDEL — идеальный вариант для тех, кто устал постоянно менять сгоревшие лампочки, добираться до своих квартир наощупь и переплачивать за электричество. Антивандальное исполнение и долгий срок службы светильников (до 20 лет!) надолго избавит жильцов многоквартирных домов от темных подъездов, а сверхнизкое энергопотребление позволит до 10 раз сократить расходы на освещение.

Бытовые светильники LEDEL предназначены для освещения подъездов, лестничных площадок многоэтажных домов, квартир, подземных переходов, подвалов, всевозможных хозяйственных и технических помещений.

L-One 5

бытовое и ЖКХ освещение

Заменяемый аналог

Лампа накаливания 60 Вт (ЛОН 60)



5 Вт

Потребление энергии



500 лм

Световой поток



Acriche Seoul Semiconductor

Светодиоды



IP40

Степень защиты



100 000 часов

Срок службы



5 лет

Гарантия

Назначение

Светодиодный светильник L-one 5 предназначен для внутреннего освещения любых жилых и служебных помещений, в том числе холлов, лестничных клеток жилых многоквартирных домов, а также для дежурного освещения любых помещений общественных и частных зданий.

Заменяет 60-ваттную лампу накаливания. Светильник подходит практически под любой тип интерьера.

Светильник монтируется на любую ровную поверхность стены или потолка.

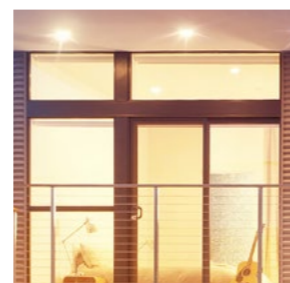

Проект коттеджа 2014

Конструкция

Корпус

Корпус светильника состоит из 2 частей: светодиодной платы-модуля с интегрированным драйвером и поликарбонатного ударопрочного стекла-рассеивателя.

Светодиоды Acriche Seoul Semiconductor

10 светодиодов Seoul установлены за специальным стеклом.

NOVATTRO PRISM®

Разработанное совместно с инженерами компании LEDEL светорассеивающее стекло NovattroPrism® с рифленой поверхностью «мультипризма» обеспечивает качественное рассеивание света, равномерную освещенность и максимальную светопрозрачность, аналогичную силикатному стеклу.

L-One 5

бытовое и ЖКХ освещение

Модификации светильника

Артикул	501000	501002
Светильник	L-One 5	L-One 5
Световой поток	500 лм	500 лм
Температура	5000 К	3000 К

Технические характеристики¹

¹ Производитель имеет право изменять характеристики без ухудшения параметров.

^{*} Световой поток указан для светодиодного модуля при температуре кристалла плюс 25°C.

^{**} Световой поток указан для исполнения с цветовой температурой 5000 К.

Напряжение питания переменного тока, В	от 140 до 265
Частота, Гц	50 ± 10%
Напряжение питания постоянного тока, В	от 200 до 250
Потребляемая мощность, Вт	5
Марка светодиода	Acriche Seoul Semiconductor
Количество светодиодов, шт.	10
Рабочий ток светодиодов, мА	20
Световой поток одного диода, лм	50
Световой поток светодиодного модуля*, лм	500
Общий световой поток светильника**, лм	350
Цветовая температура, К	3000, 5000
Индекс цветопередачи CRI	85
Коэффициент пульсаций светового потока, %	≤ 1
Габаритные размеры, ВхДхШ, мм	21x78,5x63,5
Масса, кг	Не более 0,05
Температура эксплуатации, °С	от 0 до +50
Вид климатического исполнения	УХЛ 4
Класс защиты от поражения электрическим током	II
Степень защиты корпуса светильника	IP 40

Габаритные размеры



Диаграмма светового распределения

— C0 – C180
— C90 – C270

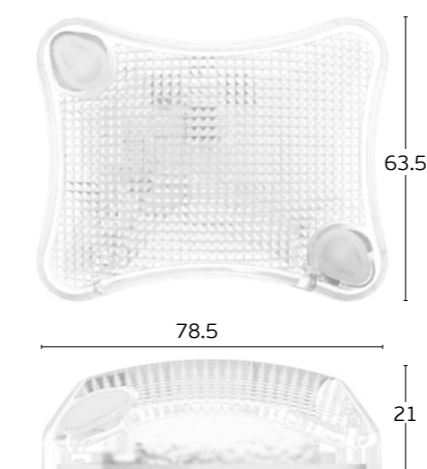
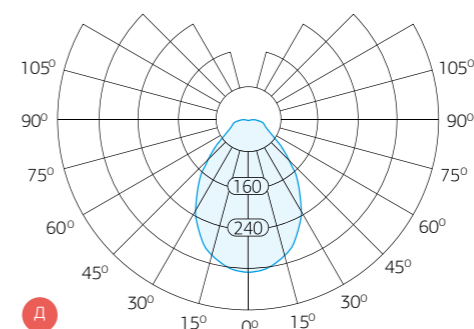

L-One 5x2

бытовое и ЖКХ освещение

Заменяемый аналог

2 лампы накаливания 60 Вт (ЛОН 60)



10 Вт

Потребление энергии



1 000 лм

Световой поток



Acriche Seoul Semiconductor

Светодиоды



IP40

Степень защиты



100 000 часов

Срок службы



5 лет

Гарантия

Назначение

Сдвоенный светильник L-one 5x2 предназначен для внутреннего освещения любых жилых и служебных помещений, в том числе холлов, лестничных клеток жилых многоквартирных домов, а также для дежурного освещения любых помещений общественных и частных зданий.

Светильник монтируется на любую ровную поверхность стены или потолка.

Конструкция

Корпус

2 светодиодных модуля сгруппированы между собой специальной переходной рамкой.

Светодиоды Acriche Seoul Semiconductor

Светодиоды Seoul Semiconductor установлены за светораспределяющим стеклом.

NOVATTRO PRISM®

Разработанное совместно с инженерами компании LEDEL светорассеивающее стекло NovattroPrism® с рифленой поверхностью «мультипризма» обеспечивает качественное рассеивание света, равномерную освещенность и максимальную светопрозрачность, аналогичную силикатному стеклу.



Проект загородного дома 2014

Модификации светильника

L-One 5x2

бытовое и ЖКХ освещение

Артикул	501001	501003
Светильник	L-One 5x2	L-One 5x2
Световой поток	1000 лм	1000 лм
Температура	5000 К	3000 К

Технические характеристики¹

¹ Производитель имеет право изменять характеристики без ухудшения параметров.

* Световой поток указан для светодиодного модуля при температуре кристалла плюс 25°C.

** Световой поток указан для исполнения с цветовой температурой 5000 К.

Напряжение питания переменного тока, В	от 140 до 265
Частота, Гц	50 ± 10%
Напряжение питания постоянного тока, В	от 200 до 250
Потребляемая мощность, Вт	10
Марка светодиода	Acriche Seoul Semiconductor
Количество светодиодов, шт.	20
Рабочий ток светодиодов, мА	20
Световой поток одного диода, лм	50
Световой поток светодиодного модуля*, лм	1000
Общий световой поток светильника**, лм	700
Цветовая температура, К	3000, 5000
Индекс цветопередачи CRI	85
Коэффициент пульсаций светового потока, %	≤ 1
Габаритные размеры, ВхДхШ, мм	22,5x138x87
Масса, кг	Не более 0,1
Температура эксплуатации, °С	от 0 до +50
Вид климатического исполнения	УХЛ 4
Класс защиты от поражения электрическим током	II
Степень защиты корпуса светильника	IP 40

Габаритные размеры



Диаграмма светового распределения

— C0 – C180
— C90 – C270

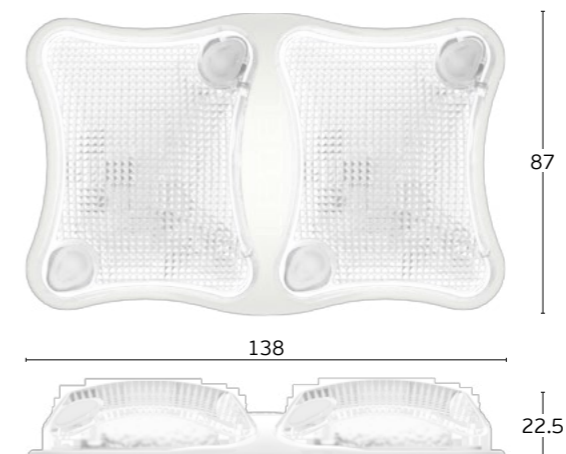
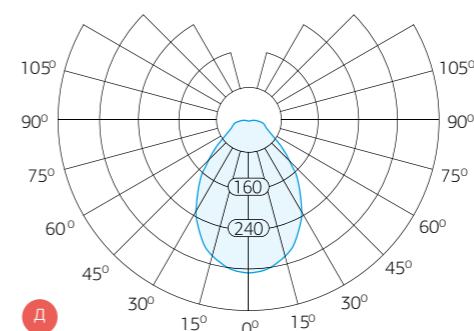

Заменяемый аналог

Светильник с лампой накаливания 100 Вт (ЛОН 100)



2/10 Вт
Потребление энергии



100/1 000 лм
Световой поток



OSRAM DURIS
Светодиоды



IP52/66
Степень защиты



100 000 часов
Срок службы



5 лет
Гарантия

Назначение

Светодиодный светильник Sveteco 8 предназначен для внутреннего освещения лестничных клеток жилых многоквартирных домов, а также для дежурного и аварийного освещения любых нежилых помещений общественных и частных зданий (гаражи, подвалы, коридоры, санузлы).

Опционально светильники Sveteco 8 могут комплектоваться встроенным датчиком звука. В этом случае светильник имеет 2 режима работы: номинальный режим и режим энергосбережения. В номинальном режиме светильник потребляет полную мощность, и выдаёт максимальный световой поток. При отсутствии акустических колебаний воздуха в течение 2-х минут, светильник переходит в режим энергосбережения. В этом режиме светильник потребляет ~ 20% от номинальной мощности и выдаёт 10% от общего светового потока светильника.

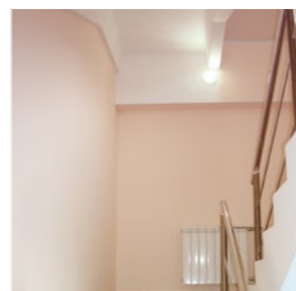

Лестничная площадка многоквартирного дома г. Казань 2011

Конструкция

Корпус

Литой корпус светильника выполнен из сплава алюминия, за счет чего достигаются улучшенные показатели охлаждения.

Корпус светильника крепится к стене или потолку с помощью шурупов с секретными головками.

Светодиоды OSRAM DURIS E5

Разработанные для внутреннего освещения светодиоды нового поколения — OSRAM DURIS E5 отличаются высокой эффективностью — 120 лм/Вт.

Излучение данных светодиодов соответствует естественному освещению, и достигает индекса цветопередачи CRI = 85.

NOVATTRO PRISM®

Разработанное совместно с инженерами компании LEDEL светорассеивающее стекло NovattroPrism® с рифленой поверхностью «мультипризма» обеспечивает качественное рассеивание света, равномерную освещенность и максимальную светопрозрачность, аналогичную силикатному стеклу.

Модификации светильника

Артикул	502010	502016	502020
Светильник	Sveteco 8	Sveteco 8	Sveteco 8
Световой поток	1000 лм	1000 лм	1000 лм
	—	Низковольтный драйвер постоянного тока 12-36 В	С датчиком звука

Технические характеристики¹

¹ Производитель имеет право изменять характеристики без ухудшения параметров.

* Световой поток указан для светодиодного модуля при температуре кристалла плюс 25°C.

** Световой поток указан для исполнения с цветовой температурой 5000 К.

	Светильник с датчиком звука		Светильник без датчика звука
	Режим энергосбережения	Номинальный режим	
Напряжение питания переменного тока, В	от 140 до 265		
Частота, Гц	50 ± 10%		
Напряжение питания постоянного тока, В	от 200 до 250		
Потребляемая мощность, Вт	2	10	10
Марка светодиода	OSRAM DURIS E5		
Рабочий ток светодиодов, мА	15	150	150
Количество светодиодов, шт.	20		
Световой поток светодиодного модуля*, лм	100	1000	1000
Общий световой поток светильника**, лм	97	974	974
Цветовая температура, К	4000, 5000		
Индекс цветопередачи CRI	85		
Коэффициент мощности драйвера, cos φ	≥ 0,8		
Коэффициент пульсаций светового потока, %	< 5		
Габаритные размеры, ВхДхШ, мм	56x152x152		
Масса, кг	Не более 0,5		
Температура эксплуатации, °С	от -40 до +50		
Вид климатического исполнения	УХЛ 1		
Класс защиты от поражения электрическим током	I		
Степень защиты корпуса светильника	IP 52	IP 66	

Габаритные размеры



Диаграмма светового распределения

— C0 - C180
— C90 - C270

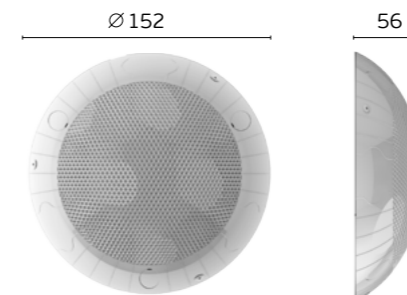
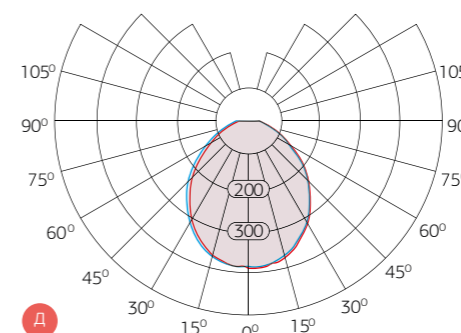

Radian 12

бытовое и ЖКХ освещение

Заменяемый аналог

Встраиваемые галогенные светильники



5 Вт

Потребление энергии



500 лм

Световой поток



Acriche Seoul Semiconductor

Светодиоды



IP40

Степень защиты



100 000 часов

Срок службы



5 лет

Гарантия

Назначение

Светодиодный светильник Radian 12 предназначен для освещения жилых и общественных помещений (офисы, торговые центры, рестораны), а также для декоративной подсветки. Благодаря направленному световому потоку светильник идеально подходит для местного освещения функциональных участков жилых и рабочих зон (подсветка зеркал, витрин, картин, рабочих поверхностей на кухне и т.п.).

Светильник встраивается в подвесные и натяжные потолки, перегородки, арки и т.п.

Конструкция

Корпус

Литой корпус светильника выполнен из сплава алюминия. За счет радиаторной поверхности корпуса достигаются оптимальные показатели теплоотвода.

Драйвер

Встроенный источник питания (драйвер) обеспечивает низкий коэффициент пульсаций светового потока и стабильную работу светодиодов при изменении напряжения сети (140-265 В).

Светодиоды Acriche Seoul Semiconductor

Светодиоды Seoul Semiconductor установлены за светораспределяющим стеклом.

NOVATTRO PRISM®

Разработанное совместно с инженерами компании LEDEL светорассеивающее стекло NovattroPrism® с рифленой поверхностью «мультипризма» обеспечивает качественное рассеивание света, равномерную освещенность и максимальную светопрозрачность, аналогичную силикатному стеклу.



Аудитория г. Елабуга 2013

Radian 12

бытовое и ЖКХ освещение

Модификации светильника

Артикул	503001
Светильник	Radian 12
Марка светодиода (количество)	Acriche Seoul Semiconductor (10)
Мощность	5 Вт
Световой поток	500 лм

Технические характеристики¹

¹ Производитель имеет право изменять характеристики без ухудшения параметров.

* Световой поток указан для светодиодного модуля при температуре кристалла плюс 25°C.

** Световой поток указан для исполнения с цветовой температурой 5000 К.

Напряжение питания переменного тока, В	от 140 до 265
Частота, Гц	50 ± 10%
Напряжение питания постоянного тока, В	от 200 до 250
Потребляемая мощность, Вт	5
Марка светодиода	Acriche Seoul Semiconductor
Количество светодиодов, шт.	10
Рабочий ток светодиодов, мА	20
Световой поток одного диода, лм	50
Световой поток светодиодного модуля*, лм	500
Общий световой поток светильника**, лм	328
Цветовая температура, К	3000, 5000
Индекс цветопередачи CRI	85
Коэффициент мощности драйвера, cos φ	≥ 0,6
Коэффициент пульсаций светового потока, %	≤ 1
Габаритные размеры, ВхДхШ, мм	83x91x91
Диаметр посадочного отверстия, мм	83
Масса, кг	Не более 0,4
Температура эксплуатации, °С	от 0 до +50
Вид климатического исполнения	УХЛ 4
Класс защиты от поражения электрическим током	I
Степень защиты корпуса светильника	IP 40

Габаритные размеры



Диаграмма светового распределения

— C0 – C180
— C90 – C270

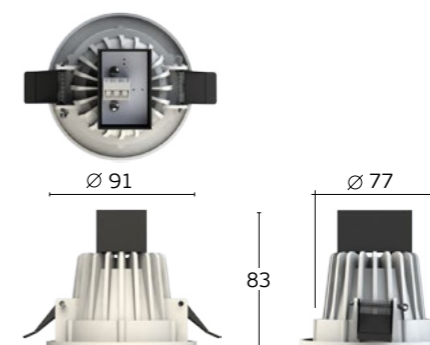
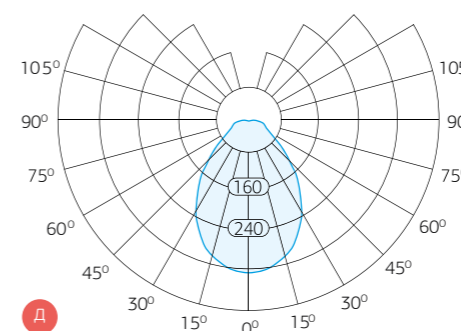

Заменяемый аналог

Светильник с лампой накаливания 150 Вт (ЛОН 150)



14 Вт

Потребление энергии



1 452 лм

Световой поток



OSRAM

Светодиоды



IP66

Степень защиты



100 000 часов

Срок службы



5 лет

Гарантия

Назначение

Светодиодный светильник L-industry 12 предназначен для установки в нежилых помещениях с тяжелыми условиями эксплуатации (высокая влажность, низкая температура, пыль, грязь). Благодаря регулируемому углу настенного крепления, L-industry 12 подходит для локальной подсветки рабочих зон (автосервисы, мастерские и т.д.).

Конструкция

Корпус

Корпус светильника изготавливается методом экструзии из сплава алюминия. Герметизирующие торцевые крышки отливаются из полимеров (пластик). Корпус имеет высокие теплоотводящие характеристики, что продлевает ресурс работы светодиодов и электронных компонентов.

L-industry 12 монтируется на любые ровные поверхности. Возможно исполнение с низковольтным источником питания с напряжением 12-36 В постоянного тока.

Драйвер

Драйвер собственной разработки имеет 3-х ступенчатую систему защиты от скачков напряжения (до 2 кВ) и перегрева. Обладает максимальной надёжностью и эффективностью — КПД=90%, высоким коэффициентом мощности — $\cos \phi=0,95$.

Светодиоды OSRAM Oslon

12 светодиодов нового поколения OSRAM Oslon (Германия) установлено за оптическим стеклом.

NOVATTRO PRISM®

Разработанное совместно с инженерами компании LEDEL светорассеивающее стекло NovattroPrism® с рифленной поверхностью «мультипризма» обеспечивает качественное рассеивание света, равномерную освещенность и максимальную светопрозрачность, аналогичную силикатному стеклу.



Автомойка
г. Санкт-Петербург
2012

Диаграмма светового распределения

— C0 – C180
— C90 – C270

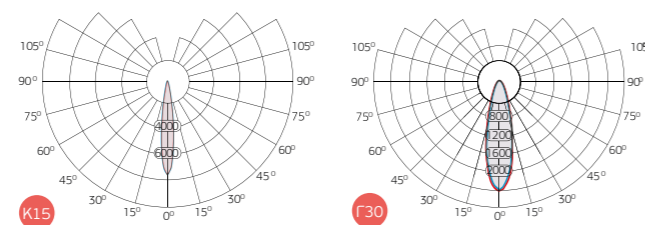

Модификации светильника

Артикул	504010	504011	504012	504013	504015
Светильник	L-industry 12	L-industry 12	L-industry 12	L-industry 12	L-industry 12
Мощность	14 Вт				
Световой поток	1452 лм				
Тип диаграммы	K15	G30	G60	Д	Д
Драйвер	220 В	220 В	220 В	220 В	Низковольтный драйвер постоянного тока 22-36 В

Технические характеристики¹

¹ Производитель имеет право изменять характеристики без ухудшения параметров.

* Световой поток указан для светодиодного модуля при температуре кристалла плюс 25°C.

** Световой поток указан для исполнения с цветовой температурой 5000 К без вторичной оптики. Для уточнения светового потока светильника со вторичной оптикой необходимо обратиться к IES-файлу.

	Стандартный драйвер (220В)	Низковольтный драйвер
Напряжение питания переменного тока, В	от 140 до 265	от 20 до 36
Частота, Гц	50 ± 10%	
Напряжение питания постоянного тока, В	от 200 до 250	от 12 до 36
Потребляемая мощность, Вт	14	
Марка светодиода	OSRAM Oslon	
Рабочий ток светодиодов, мА	350	
Количество светодиодов, шт.	12	
Световой поток одного диода, лм	121	
Световой поток светодиодного модуля*, лм	1452	
Общий световой поток светильника**, лм	1261	
Цветовая температура, К	4000, 5000	
Индекс цветопередачи CRI	72	
Коэффициент мощности драйвера, $\cos \phi$	≥ 0,95	
Коэффициент пульсаций светового потока, %	≤ 1	
Габаритные размеры, ВхДхШ, мм	110×283×83	
Масса, кг	1,1	
Температура эксплуатации, °С	от -60 до +50	
Вид климатического исполнения	УХЛ 1	
Класс защиты от поражения электрическим током	I	
Степень защиты корпуса светильника	IP 66	

Габаритные размеры



Диаграмма светового распределения

— C0 – C180
— C90 – C270



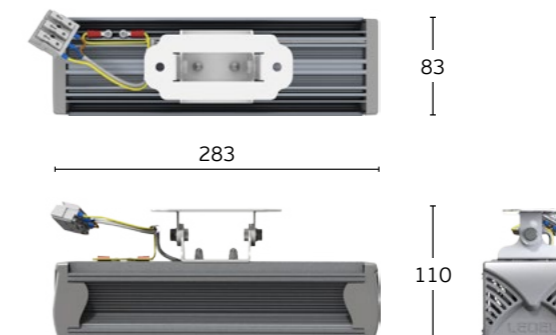
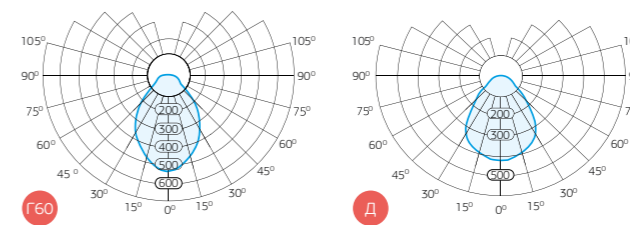

Система управления освещением

LEDEL

Беспроводные системы управления светом — необходимый элемент современного технологичного освещения. Позволяют создать яркие и функциональные сценарии освещения городских улиц, промышленных предприятий, торгово-развлекательных центров, образовательных учреждений и т.д.

Система интеллектуального управления осветительными приборами от компании LEDEL позволяет оптимизировать множество процессов, связанных с комплексным освещением объектов, а также добиться существенной экономии. Гибкая настройка режима работы светильников и интенсивности освещения ведет к сокращению расходов на электроэнергию. Автоматизация управления и отсутствие необходимости сервисного обслуживания снижают затраты на персонал.

В металлическом корпусе



Интеллектуальное управление освещением всего предприятия



Регулирование яркости светильников от 0 до 100% в разных зонах



Планирование режимов управления освещением через компьютер



Снижение нагрузки на сети питания за счет плавного нарастания яркости светильников



Объединение светильников в группы (с возможностью наращивания)



Запись данных и обновление прошивки по USB интерфейсу

Назначение

Система беспроводного управления освещением предназначена для автоматизации освещения различных объектов, таких как офисы, промышленные помещения, склады, улицы и т.д.

Конструкция

Система состоит из блока управления светильниками и управляющих модулей (монтируются на корпус светильника).

Связь между блоком управления LCS-01 и светильниками осуществляется посредством беспроводного интерфейса ZigBee™, что дает существенную экономию ввиду отсутствия необходимости прокладывать дополнительные провода для управления освещением.

Блок управления позволяет производить регулировку яркости одновременно всех светильников, светильников отдельной группы, либо конкретного светильника. Специальная программа позволяет настроить индивидуальные задания для каждой группы светильников. Это может быть установка яркости в определенный период времени; плавный переход с одной яркости на другую и т.п.

Задания формируются на компьютере и через USB-кабель передаются в блок управления.

Общее количество светильников в одной системе может достигать 255 штук.

Модификации блока

Артикул	100001
Блок	LCS -01
	Блок управления в металлическом корпусе

Технические характеристики¹

Напряжение питания постоянного тока, В	5
Потребляемая мощность, Вт	5
Габаритные размеры, ВхДхШ, мм	162x137x65
Масса, кг	0,6
Вид климатического исполнения	УХЛ 4
Класс защиты от поражения электрическим током	II
Степень защиты корпуса светильника	IP 20
Радиус действия при условиях прямой видимости, м	300

¹ Производитель имеет право изменять характеристики без ухудшения параметров.



Интеллектуальное управление освещением всего предприятия



Регулирование яркости светильников от 0 до 100% в разных зонах



Планирование режимов управления освещением через компьютер



Снижение нагрузки на сети питания за счет плавного нарастания яркости светильников



Объединение светильников в группы (с возможностью наращивания)

Назначение

Система беспроводного управления освещением предназначена для автоматизации освещения различных объектов, таких как офисы, промышленные помещения, склады, улицы и т.д.

Конструкция

Программа с интуитивно понятным интерфейсом устанавливается на компьютер, и дает возможность пользователю настроить режим работы светильников. Это может быть установка яркости в определенный период времени; плавный переход с одной яркости на другую и т.п.

Разработка позволяет управлять световым режимом, как группы светильников, так и каждым отдельно. Заданные параметры формируются на компьютере и транслируются на ZigBee-модуль светильника через подключенный к ПК USB-модем.

Общее количество светильников в одной системе может достигать 255 штук.

В комплект входит USB-модем и съемный носитель программным обеспечением.

Модификации блока

Артикул	100002
Блок	LCS -01 PC
	USB-модем, версия для персонального компьютера

Требования к ПК

Параметры	Минимальные требования	Рекомендуемые требования
Процессор	1,7 ГГц	2 ГГц
Объем ОЗУ	256 Мб	512 Мб
Свободное место на HDD	75 Мб	100 Мб
Разрешение дисплея	1024x768	1440x900
Звуковая карта		Стерео
Привод CD-RO/ USB 2.0	+	+
Колонки или наушники	+	+
Операционная система		Windows XP или выше
Дополнительное программное обеспечение		Microsoft Direct X 9.0



Технический справочник



Ingress Protection Rating (IP)

Система классификации степеней защиты оболочки электрооборудования от проникновения твёрдых предметов и воды в соответствии с международным стандартом IEC 60529 (DIN 40050, ГОСТ 14254-96).

Под степенью защиты понимается способ защиты, проверяемый стандартными методами испытаний, который обеспечивается оболочкой от доступа к опасным частям (опасным токоведущим и опасным механическим частям), попадания внешних твёрдых предметов и (или) воды внутрь оболочки.

IP	2	3	A	H
Буквы кода (Международная защита — International Protection)	Первая характеристическая цифра указывает на степень защиты, обеспечиваемой оболочкой. (Цифра от 0 до 6, либо буква X)	Вторая характеристическая цифра указывает степень защиты оборудования от вредного воздействия воды, которую обеспечивает оболочка. (Цифра от 0 до 9, либо буква X)	Дополнительная буква обозначает степень защиты людей от доступа к опасным частям, указывается если: — действительная степень защиты от доступа к опасным частям выше степени защиты, указанной первой характеристической цифрой; — обозначена только защита от вредного воздействия воды, а первая характеристическая цифра заменена символом «X»	Вспомогательная буква (при необходимости) (буквы H, M, S, W)
0 — Нет защиты	0 — Нет защиты	0 — Нет защиты	A — тыльная сторона руки B — палец	H — Высоковольтная аппаратура
1 — >=50 мм. Большие поверхности тела, нет защиты от сознательного контакта	1 — Вертикальные капли. Вертикально падающая вода не должна нарушать работу устройства	1 — Вертикальные капли под углом до 15°. Вода не должна нарушать работу устройства, если его отклонить от рабочего положения на угол до 15°	C — инструмент	M — Во время испытаний защиты от воды устройство работало
2 — >=12,5 мм. Пальцы и подобные объёмы	2 — Вертикальные капли под углом до 15°. Вода не должна нарушать работу устройства, если его отклонить от рабочего положения на угол до 15°	3 — Падающие брызги. Вода льётся вертикально или под углом до 60° к вертикали.	D — проволока	W — Защита от погодных условий
3 — >=2,5 мм. Инструменты, кабели и т. п.	4 — Брызги. Защита от брызг, падающих в любом направлении.	5 — Струи. Защита от водяных струй с любого направления	<i>Степень защиты оболочки может быть обозначена дополнительной буквой только в том случае, если она удовлетворяет всем более низким по уровню степеням защиты, например: IP1XB, IP1XC, IP1XD, IP2XC, IP2XD, IP3XD</i>	
4 — >=1 мм. Большинство проводов, болты и т. п.	6 — Морские волны Защита от морских волн или сильных водяных струй. Попавшая внутрь корпуса вода не должна нарушать работу устройства.	7 — Кратковременное погружение на глубину до 1 м. Постоянная работа в погружённом режиме не предполагается.		
5 — Пылезащищённое. Некоторое количество пыли может проникать внутрь, но это не нарушает работу устройства. Полная защита от контакта	8 — Длительное погружение на глубину более 1 м. Устройство может работать в погружённом режиме	9 — Длительное погружение под давлением. Устройство может работать в погружённом режиме при высоком давлении жидкости.		
6 — Пыленепроницаемое. Пыль не может попасть в устройство. Полная защита от контакта				

Класс защиты от поражения электрическим током. ГОСТ Р МЭК 60598-1-2003

Класс защиты от поражения электрическим током — система обозначения способов и степени обеспечения электрической безопасности при использовании электрическим оборудованием.

Особенности конструкции оборудования

Условия применения оборудования

0

Светильник, в котором защита от поражения электрическим током обеспечивается основной изоляцией. Не предусмотрено присоединение доступных для прикосновения токопроводящих деталей, если они имеются, к защитному заземляющему проводу стационарной проводки, а функцию защиты при повреждении основной изоляции выполняет внешняя оболочка.

Допускается применение только в помещениях без повышенной электрической опасности (сухое помещение без токопроводящих полов и стен, без заземлённых металлических частей), а также в огороженных электрокамерах или помещениях, куда исключён доступ случайных лиц.

I

Светильник, в котором защита от поражения электрическим током обеспечивается не только основной изоляцией, но и путем присоединения доступных для прикосновения нетоковедущих проводящих деталей к защитному (заземленному) проводу стационарной проводки таким образом, чтобы доступные нетоковедущие проводящие детали не могли стать токоведущими в случае повреждения основной изоляции.

При наличии заземления применение не ограничивается (если иное не оговорено руководством по эксплуатации). Без заземления - аналогично классу 0.

Место присоединения контура заземления обозначается символом:



II

Светильник, в котором защита от поражения электрическим током обеспечивается не только основной изоляцией, но и путем применения двойной или усиленной изоляции, и который не имеет устройства для защитного заземления или специальных средств защиты в электрической установке.

Не ограничивается, за исключением условий повышенной влажности (свыше 85%) для приборов с классом защиты менее IP65.

Приборы обозначаются символом из двух вложенных квадратов.



III

Светильник, в котором защита от поражения электрическим током обеспечивается применением безопасного сверхнизкого напряжения питания (БСНН) и в котором не возникает напряжение, превышающее БСНН.

Не ограничивается.

Приборы обозначаются символом:



Климатическое исполнение. ГОСТ 15150-69

Для всех макроклиматических районов на суше, кроме макроклиматического района с очень холодным климатом (общеклиматическое исполнение)

Изделия, предназначенные для эксплуатации в макроклиматических районах с морским климатом

Климатическое исполнение — возможность использования оборудования при определенных климатических параметрах. Буквенная часть обозначает климатическую зону, следующая за буквенной цифровая часть означает категорию размещения.

У	Н	0	Для макроклиматического района с умеренным климатом
УХЛ	НФ	1	Для макроклиматических районов с умеренным и холодным климатом
ТВ	ТН	2	Для макроклиматического района с влажным тропическим климатом
ТС	ТА	3	Для макроклиматического района с сухим тропическим климатом
Т	Т	4	Для макроклиматических районов как с сухим, так и с влажным тропическим климатом
О	У	5	Для всех макроклиматических районов на суше, кроме макроклиматического района с очень холодным климатом (общеклиматическое исполнение)
М	М	6	Для макроклиматического района с умеренно-холодным морским климатом
ТМ	МТ	7	Для макроклиматического района с тропическим морским климатом, в том числе для судов каботажного плавания или иных, предназначенных для плавания только в этом районе
ОМ	МУ	8	Для макроклиматических районов как с умеренно-холодным, так и тропическим морским климатом, в том числе для судов неограниченного района плавания
В	W	9	Изделия, предназначенные для эксплуатации во всех макроклиматических районах на суше и на море, кроме макроклиматического района с очень холодным климатом (все климатическое исполнение)

Умеренный климат

Районы, где средняя из ежегодных абсолютных максимумов температура воздуха равна или ниже плюс 40°C, а средняя из ежегодных абсолютных минимумов температура воздуха равна или выше минус 45°C.

Допускается из макроклиматического района с умеренным климатом выделять макроклиматический подрайон с теплым умеренным подтипом макроклимата, для которого средняя из ежегодных абсолютных минимумов температура воздуха равна или выше минус 25 °С.

Холодный климат

Районы, в которых средняя из ежегодных абсолютных минимумов температура воздуха ниже минус 45°C.

Антарктический холодный климат

Районы, где средняя минимальная температура ниже минус 60°C (Центральная Антарктида).

Влажный тропический климат

Районы, для которых значения сочетания "среднегодовая относительная влажность-среднегодовая температура" соответствуют классификационным группам 1 и 2 по рис. 1.

Сухой тропический климат

Районы, в которых средняя из ежегодных абсолютных максимумов температура воздуха выше 40°C и в которых значения сочетания "среднегодовая относительная влажность-среднегодовая температура" соответствуют классификационной группе 5 по рис. 1, а также климатический район с переходным климатом.

Умеренно-холодный морской климат

Моря, океаны и прибрежная территория в пределах непосредственного воздействия морской воды, расположенные севернее 30° северной широты или южнее 30° южной широты.

Тропический морской климат

Моря, океаны и прибрежная территория в пределах непосредственного воздействия морской воды, расположенные между 30° северной широты и 30° южной широты.

Категория размещения

Изделия в зависимости от места размещения при эксплуатации в воздушной среде на высотах до 4300 м (в том числе под землей и под водой) изготавливают по категориям размещения изделий, указанным ниже.

- Для эксплуатации на открытом воздухе (воздействие совокупности климатических факторов, характерных для данного макроклиматического района)
- Для эксплуатации под навесом или в помещениях (объемах), где колебания температуры и влажности воздуха несущественно отличаются от колебаний на открытом воздухе и имеется сравнительно свободный доступ наружного воздуха, например, в палатках, кузовах, прицепах, металлических помещениях без теплоизоляции, а также в оболочке комплектного изделия категории 1 (отсутствие прямого воздействия солнечного излучения и атмосферных осадков)
- Для эксплуатации в закрытых помещениях (объемах) с естественной вентиляцией без искусственно регулируемых климатических условий, где колебания температуры и влажности воздуха и воздействие песка и пыли существенно меньше, чем на открытом воздухе, например, в металлических с теплоизоляцией, каменных, бетонных, деревянных помещениях (отсутствие воздействия атмосферных осадков, прямого солнечного излучения; существенное уменьшение ветра; существенное уменьшение или отсутствие воздействия рассеянного солнечного излучения и конденсации влаги)
- Для эксплуатации в помещениях (объемах) с искусственно регулируемыми климатическими условиями, например, в закрытых отапливаемых или охлаждаемых и вентилируемых производственных и других, в том числе хорошо вентилируемых подземных помещениях (отсутствие воздействия прямого солнечного излучения, атмосферных осадков, ветра, песка и пыли наружного воздуха; отсутствие или существенное уменьшение воздействия рассеянного солнечного излучения и конденсации влаги)
- Для эксплуатации в помещениях (объемах) с повышенной влажностью (например, в неотапливаемых и невентилируемых подземных помещениях, в том числе шахтах, подвалах, в почве, в танках судовых, корабельных и других помещениях, в которых возможно длительное наличие воды или частая конденсация влаги на стенах и потолке, в частности, в некоторых трюмах, в некоторых цехах текстильных, гидрометаллургических производств и т.п.).

Значения сочетаний "среднегодовая относительная влажность-среднегодовая температура" воздуха для классификационных групп различных типов климатов

Рисунок 1

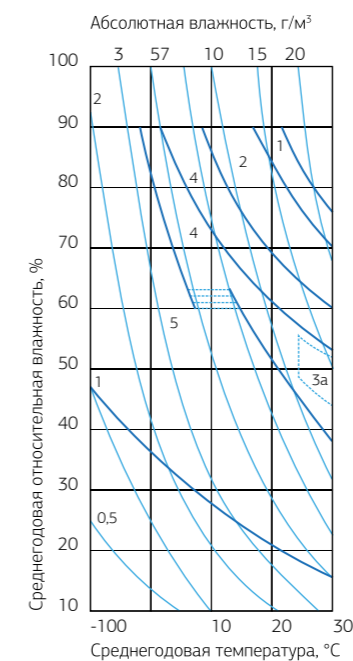

Класс опасности отходов производства и потребления

I класс	чрезвычайно опасные	Экологическая система необратимо нарушена. Период восстановления отсутствует.	<p>К первому классу опасности отходов относятся — ртутьсодержащие.</p> <p>В перечень ртутьсодержащих отходов входят:</p> <ul style="list-style-type: none"> • гальванические элементы • градусники • ртутные и люминесцентные лампы • прочие приборы (барометры, монометры) <p>Сбор отходов первого класса опасности должен производиться отдельно от других отходов и храниться в специальной, обеспечивающей безопасность, таре.</p> <p>Тара представляет собой оцинкованный цилиндрический контейнер с чехлом.</p> <p>После сбора отходов контейнер маркируется специальной наклейкой, на которой указывается вид, правила сбора отходов и контактные данные предприятия обеспечивающего вывоз отходов и их последующую утилизацию.</p> <p>Хранение ртутьсодержащих отходов в контейнере должно осуществляться в специально отведенном месте с твердым покрытием и ограниченным доступом.</p> <p>Контейнер необходимо накрывать специальным чехлом.</p>
II класс	высокоопасные	Экологическая система сильно нарушена. Период восстановления не менее 30 лет после полного устранения источника вредного воздействия.	<p>Ко второму классу опасности относят аккумуляторные батареи.</p> <p>Сбор отходов данного класса необходимо производить отдельно от прочих отходов в специально отведенном для этого месте оборудованным поддоном, предотвращающем пролив электролита.</p> <p>В случае, когда контейнер устанавливается на прилегающей территории, площадка для хранения должна иметь навес, защищающий от дождя и твердое покрытие.</p> <p>Аккумуляторы нельзя подвергать механическому воздействию.</p>
III класс	умеренно опасные	Экологическая система нарушена. Период восстановления не менее 10 лет после снижения вредного воздействия от существующего источника.	<p>К третьему классу опасности относятся:</p> <ul style="list-style-type: none"> • отработанные масла • отработанные фильтры <p>Первичный сбор отходов из нефтепродуктов необходимо производить отдельно от других отходов в специальные емкости. Данные емкости могут находиться в ремонтной зоне и вне ее.</p> <p>При установке емкостей на прилегающей территории, предназначенная для накопления отходов площадка должна иметь твердое покрытие и навес, защищающий емкости от дождя.</p> <p>Так же емкости должны быть оборудованы поддонами предотвращающими поливание нефтепродуктов на землю.</p>
IV класс	малоопасные	Экологическая система нарушена. Период самовосстановления не менее 3 лет.	Нефтепродукты, которые образуются при строительстве газовых и нефтяных скважин, промышленной эксплуатации месторождений, при очистке резервуаров и оборудования, очистке сточных вод, содержащих нефтепродукты.
V класс	практически неопасные	Экологическая система практически не нарушена.	К данному классу опасности относятся отходы, которые являются малоопасными для окружающей среды. К таким отходам можно отнести резину, пластик, металл и пр. Данный класс отходов разрешается выбрасывать на свалку.

Отнесение отходов к классу опасности для ОПС может осуществляться расчетным или экспериментальным методами.

В случае отнесения производителями отходов отхода расчетным методом к 5-ому классу опасности, необходимо его подтверждение экспериментальным методом.

При отсутствии подтверждения 5-ого класса опасности экспериментальным методом отход может быть отнесен к 4-ому классу опасности.

Классификация светильников по светотехническим характеристикам

По классам светораспределения

Светильник — искусственный источник света, прибор, перераспределяющий свет лампы (ламп) внутри больших телесных углов и обеспечивающий угловую концентрацию светового потока.

Основной задачей светильника является рассеивание и направление света для освещения зданий, их внутренних помещений, прилегающих к зданиям территорий, улиц и пр.

Светильники также могут выполнять декоративную функцию и функцию сигнализации.

Класс светильника по светораспределению

Доля светового потока, направляемого в нижнюю полусферу, от всего светового потока светильника, %

П	Прямого света	св. 80
Н	Преимущественно прямого света	60 – 80
Р	Рассеянного света	40 – 60
В	Преимущественно отраженного света	20 – 40
О	Отраженного света	до 20

Класс светильника по светораспределению

Зона направлений максимальной силы света

Коэффициент формы кривой силы света

К	Концентрированная	0° – 15°	$K_{\phi} \geq 3$
Г	Глубокая	0° – 30°; 180° – 150°	$2 \leq K_{\phi} \leq 3$
Д	Косинусная	0° – 35°; 180° – 145°	$1,3 \leq K_{\phi} \leq 3$
Л	Полуширокая	35° – 55°; 145° – 125°	$1,3 \leq K_{\phi}$
Ш	Широкая	55° – 85°; 125° – 95°	$1,3 \leq K_{\phi}$
М	Равномерная	0° – 180°	$1,3 \leq K_{\phi}$ при этом $I_{\min} \geq 0,41 I_{\max}$
С	Синусная	70° – 90°; 110° – 90°	$1,3 \leq K_{\phi}$ при этом $I_0 \geq 0,71 I_{\max}$

K_{ϕ} — коэффициент формы кривой силы света;
 I_0 — значение силы света в направлении оптической оси светильника (0°);
 I_{\min} , I_{\max} — минимальное и максимальное значения силы света.

Типы кривых силы света (в канделах, для светового потока светильника $\Phi_{\text{св}} = 1000$)

Светильники с кривыми силы света, не соответствующими признакам, указанным в табл. выше, являются светильниками со специальным распределением силы света.

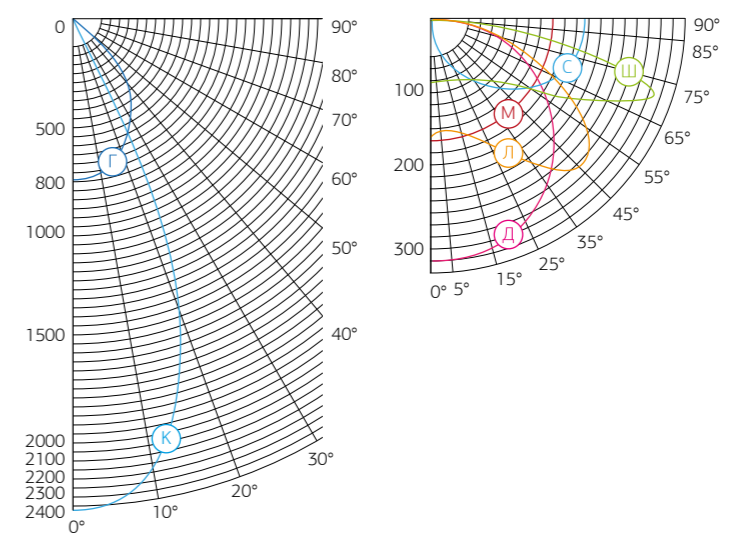

LEDEL

Словарь терминов



Аварийное освещение	Освещение, предусматриваемое в случае выхода из строя питания рабочего освещения.
Акцентирующее освещение	Выделение светом отдельных деталей на менее освещенном фоне.
Боковое естественное освещение	Естественное освещение помещения через фонари, световые проемы в стенах в местах перепада высоты здания.
Дежурное освещение	Освещение в нерабочее время
Дорога (городская)	Автомобильная дорога, проходящая по городским территориям и являющаяся составным элементом городской дорожно-уличной сети, а также соединяющая город с функционально связанными с ним объектами. В отличие от улиц городские дороги прокладывают преимущественно по свободным от застройки территориям.
Дополнительное искусственное освещение	Освещение, которое используется в течение рабочего дня в зонах с недостаточным естественным освещением.
Естественное освещение	Освещение помещений светом неба (прямым или отраженным), проникающим через световые проемы в наружных ограждающих конструкциях.
Заливающее освещение	Общее (равномерное или неравномерное) освещение всего фасада здания или сооружения или его существенной части световыми приборами.
Индекс цветопередачи	Мера соответствия зрительных восприятий цветного объекта, освещенного исследуемым и стандартным источниками света при определенных условиях наблюдения.
Интенсивность движения:	Число транспортных средств в единицу времени (единиц в час), проходящих через поперечное сечение полотна дороги в часы пик.
Комбинированное искусственное освещение	Искусственное освещение, при котором к общему искусственному освещению добавляется местное.
Комбинированное естественное освещение	Сочетание верхнего и бокового естественного освещения.
Контраст объекта различения с фоном K	<p>Определяется отношением абсолютной величины разности между яркостью объекта и фона к яркости фона.</p> <p>Контраст объекта различения с фоном считается:</p> <p>большим - при K более 0,5 (объект и фон резко отличаются по яркости);</p> <p>средним - при K от 0,2 до 0,5 (объект и фон заметно отличаются по яркости);</p> <p>малым - при K менее 0,2 (объект и фон мало отличаются по яркости).</p>
Кэффициент естественной освещенности (КЕО)	Отношение естественной освещенности, создаваемой в некоторой точке заданной плоскости внутри помещения светом неба (непосредственным или после отражений), к одновременному значению наружной горизонтальной освещенности, создаваемой светом полностью открытого небосвода; выражается в процентах.
Кэффициент запаса K_3 (для естественного освещения)	Расчетный коэффициент, учитывающий снижение КЕО в процессе эксплуатации вследствие загрязнения и старения светопрозрачных заполнений в световых проемах, а также снижения отражающих свойств поверхностей помещения.

Кэффициент запаса K_3 (для искусственного освещения)

Кэффициент запаса K_3 обратно пропорционален коэффициенту эксплуатации, используемому в европейской практике.

Кэффициент пульсации освещенности $K_{п}$, %

Расчетный коэффициент, учитывающий снижение освещенности или яркости в процессе эксплуатации осветительной установки вследствие загрязнения и невозможности восстановления отражающих и пропускающих свойств оптических элементов осветительных приборов, спада светового потока и выхода из строя источников света, а также загрязнения поверхностей помещения, наружных стен здания или сооружения, проезжей части дороги или улицы.

Критерий оценки относительной глубины колебаний освещенности в осветительной установке в результате изменения во времени светового потока источников света при их питании переменным током, выражающийся формулой

$$K_{п} = \frac{E_{\max} - E_{\min}}{2E_{\text{ср}}} 100$$

где E_{\max} и E_{\min} — соответственно максимальное и минимальное значения освещенности за период ее колебания, лк;
 $E_{\text{ср}}$ — среднее значение освещенности за этот же период, лк.

Локальное освещение

Освещение части здания или сооружения, а также отдельных архитектурных элементов при отсутствии заливающего освещения.

Местное освещение

Освещение, дополнительное к общему, создаваемое светильниками, концентрирующими световой поток непосредственно на рабочих местах.

Неравномерность естественного освещения

Отношение среднего значения к наименьшему значению КЕО в пределах характерного разреза помещения.

Общее освещение

Освещение, при котором светильники размещаются в верхней зоне помещения равномерно (общее равномерное освещение) или применительно к расположению оборудования (общее локализованное освещение).

Объект различения

Рассматриваемый предмет, отдельная его часть или дефект, которые требуется различать в процессе работы.

Объединенный показатель дискомфорта URG

При проектировании объединенный показатель дискомфорта рассчитывается инженерным методом с помощью программных средств.

Общеввропейский критерий оценки дискомфорта блискости, вызывающей неприятные ощущения при неравномерном распределении яркостей в поле зрения, определяемый по формуле

$$URG = 8 \lg \left[\frac{0,25}{L_a} \sum_{i=1}^N \frac{L_i^2 \omega_i}{p_i^2} \right]$$

где L_i — яркость блеского источника, кд/м²;

ω_i — угловой размер блеского источника, стер;

L_o — индекс позиции блеского источника относительно линии зрения; p_i — яркость адаптации, кд/м².

Объединенный показатель дискомфорта UGR связан с показателем дискомфорта M по формуле

$$URG = 161g M^{-4,8}$$

Освещение больших площадей (антипаническое освещение)

Вид эвакуационного освещения для предотвращения паники и безопасного подхода к путям эвакуации.

Освещение зон повышенной опасности:

Вид эвакуационного освещения для безопасного завершения потенциально опасного процесса.

Освещение зон повышенной опасности:

Вид эвакуационного освещения для безопасного завершения потенциально опасного процесса.

Освещение путей эвакуации:

Часть эвакуационного аварийного освещения для надежного определения и безопасного использования путей эвакуации.

Освещенность E	Отношение светового потока, падающего на элемент поверхности, к площади этого элемента; лк.
Отраженная блескость	Характеристика отражения светового потока от рабочей поверхности в направлении глаз работающего, определяющая снижение видимости вследствие чрезмерного увеличения яркости рабочей поверхности и вуалирующего действия, снижающих контраст между объектом и фоном.
Перекресток	Участок, где две или более улиц или дорог соединяются или пересекаются в одном уровне.
Показатель дискомфорта M	<p>Критерий оценки дискомфортной блескости, вызывающей неприятные ощущения при неравномерном распределении яркостей в поле зрения, определяемый согласно [1] по формуле</p> $M = \left[\sum_{i=1}^N \frac{L_i^2 \omega_i}{P_i^2 L_o} \right]^{0,5}$ <p>где L_i — яркость блеского источника, кд/м²; ω_i — угловой размер блеского источника, стер; P_i — индекс позиции блеского источника относительно линии зрения; L_o — яркость адаптации, кд/м².</p> <p>Показатель дискомфорта и объединенный показатель дискомфорта UGR связаны между собой формулой</p> $M = 10^{\frac{UGR+4,8}{16}}$ <p>При проектировании показатель дискомфорта рассчитывается через объединенный показатель дискомфорта UGR.</p>
Показатель ослепленности P	<p>Критерий оценки слепящего действия осветительной установки, определяемый выражением</p> $P = (S - 1)100$ <p>где S — коэффициент ослепленности, равный отношению пороговых разностей яркости при наличии и отсутствии слепящих источников в поле зрения.</p>
Полуцилиндрическая освещенность	Критерий оценки различения лиц встречающихся пешеходов. Определяется как средняя плотность светового потока на поверхности вертикально расположенного на продольной линии улицы на высоте 1,5 м полуцилиндра, радиус и высота которого стремятся к нулю.
Пороговое приращение яркостей TI , %	<p>Критерий, регламентирующий слепящее действие светильников в поле зрения водителя транспортного средства, определяется по формуле</p> $TI = k \sum_{i=1}^n \frac{E_{v,i}}{\theta_i^2} / L_{cp}^{1,05}$ <p>где L_{cp} — средняя яркость дорожного покрытия, кд/м²; k — множитель, равный 950 при $L_{cp} > 5$ кд/м² и 650 при $L_{cp} \leq 5$ кд/м² ; $E_{v,i}$ — вертикальная освещенность на глазу водителя от i-го светильника, лк; θ — угол между направлением на i-й светильник и линией зрения, градусы; n — число светильников, попадающих в поле зрения водителя в пределах изменения угла θ ($2^\circ < \theta < 20^\circ$).</p>
Проезд	Территория, предназначенная для движения как транспорта, так и пешеходов
Путь эвакуации	Маршрут, предназначенный для эвакуации при чрезвычайной ситуации.

Рабочая поверхность	Поверхность, на которой производится работа и нормируется или измеряется освещенность.
Равномерность распределения освещенности	Отношение максимальной освещенности к минимальной, E_{\max}/E_{\min} .
Равномерность распределения яркости дорожного покрытия общая	Отношение минимального значения яркости дорожного покрытия L_{\min} к среднему L_{cp} .
Равномерность распределения яркости дорожного покрытия продольная L_{\min}/L_{\max}	Отношение минимального значения яркости дорожного покрытия L_{\min} к максимальному L_{\max} его значению по оси полосы движения.
Развязка	Соединение дорог в разных уровнях со съездами для перехода транспортных средств с одной дороги на другую.
Резервное освещение	Вид аварийного освещения для продолжения работы в случае отключения рабочего освещения.
Световой климат	Совокупность условий естественного освещения в той или иной местности (освещенность и количество освещения на горизонтальной и различно ориентированных по сторонам горизонта вертикальных поверхностях, создаваемых рассеянным светом неба и прямым светом солнца, продолжительность солнечного сияния и альbedo подстилающей поверхности) за период более десяти лет.
Светодиод	Источник света, основанный на испускании некогерентного излучения в видимом диапазоне длин волн при пропускании электрического тока через полупроводниковый диод.
Селитебная зона	Территория, предназначенная для размещения жилищного фонда, общественных зданий и сооружений, в том числе научно-исследовательских институтов и их комплексов, а также отдельных коммунальных и промышленных объектов, не требующих устройства санитарно-защитных зон; для устройства путей внутригородского сообщения, улиц, площадей, парков, садов, бульваров и других мест общего пользования.
Совмещенное освещение	Освещение, при котором недостаточное по нормам естественное освещение дополняется искусственным.
Средняя освещенность улиц, дорог и площадей	Освещенность, средневзвешенная по площади дорожного покрытия.
Средняя яркость дорожного покрытия L_{cp}	Средняя по площади проезжей части яркость сухого дорожного покрытия в направлении глаза наблюдателя, находящегося на оси полосы движения транспорта, кд/м ² .
Стандартные условия наблюдения в дорожном освещении	Регламентируемые при расчете яркости дорожного покрытия условия наблюдения водителем транспортного средства, при которых глаз наблюдателя располагается на высоте 1,5 м над дорожным покрытием и удален от расчетной точки на расстоянии, при котором линия зрения направлена в расчетную точку под углом $1 \pm 0,5^\circ$ к плоскости полотна дороги.
Стробоскопический эффект	Явление искажения зрительного восприятия вращающихся, движущихся или сменяющихся объектов в мелькающем свете, возникающее при совпадении кратности частотных характеристик движения объектов и изменении светового потока во времени в осветительных установках, выполненных источниками света, питаемыми переменным током.
Тротуар	Пешеходная часть улицы.

Для заметок

A series of horizontal dotted lines for writing notes, separated by a vertical solid line on the left side.

Для заметок

A series of horizontal dotted lines for writing notes, separated by a vertical solid line on the left side.

Для заметок

A series of horizontal dotted lines for writing notes, separated by a vertical solid line on the left side.

Для заметок

A series of horizontal dotted lines for writing notes, separated by a vertical solid line on the left side.



Первое издание **Большого технического каталога продукции** компании LEDEL.

Оставить отзыв или сообщить о неточности в каталоге вы можете по телефону:

+7 (843) 564 20 70 (доб.115, отдел маркетинга)

или на электронный ящик:

v.zaripov@ledel.ru

С уважением, коллектив компании **LEDEL**.

Большой технический каталог продукции.
Светодиодное освещение и системы управления.
2015 год.

В редакции 1.0 от 23.01.2015 г.

© 2009 – 2015 ООО "Ледел". Копирование информации запрещено.

Индивидуальный номер каталога:

ул. Шамиля Усманова, д. 31а,
г. Казань, Россия, 420095

Единый бесплатный номер:
8 800 100 30 30

Телефон / факс:
8 (843) 564 20 70

e-mail: sales@ledel.ru
ledel.ru

Официальный представитель в вашем регионе:

