

LEDEL

Правильный свет –
выгодный свет®



Офисный свет от LEDEL



Компания основана в 2008 году
Братьями Артемом и Артуром
КОГДАНИНЫМИ

На сегодняшний день компания LEDEL
является одним из ведущих разработчиков
и производителей светодиодных светильников



Правильный свет –
выгодный свет®



LEDEL

Правильный свет –
выгодный свет®

LEDEL - ЭТО

Полный цикл производства:

от проектирования и разработки, до изготовления и испытания продукции в собственной лаборатории.

Более 10 500 м²

производственных площадей

620 000 светильников в год

производится на заводе LEDEL.

Все решения разрабатываются и производятся
под требования конкретного проекта.

125 патентов

34 международных



**LEDEL**Правильный свет –
выгодный свет®

Освещение от LEDEL - это

Безопасность рабочих процессов

Освещённость – базовая характеристика, которая отличает хорошее рабочее место от плохого. Правильное освещение является основой комфортных условий труда и залогом продуктивности сотрудников.

Эффективное использования пространства

Правильное освещение в торговой сфере – возможность объяснить светом то, что не всегда удаётся передать словами. От того, какие светильники установлены в вашем торговом зале и сколько света попадает на товары, действительно зависит многое. Светильники LEDEL разработаны специально для того, чтобы максимально эффективно использовать помещение.

Бережное энергопотребление

Светодиодное освещение обеспечивает экономичное потребление электричества при рекордных сроках службы. Интеграция с системами управления позволяет дополнительно оптимизировать затраты.

Простота эксплуатации

Идеальный светильник – тот, что не нуждается в постоянном обслуживании и не отнимает много времени при монтаже. Выбрав правильное освещение, вы сможете сконцентрироваться на рабочих процессах, не отвлекаясь на несовершенства внешнего мира.

Более 110 представительств По всей России



Пример освещения офиса светильниками LEDEL



Правильный свет –
выгодный свет®

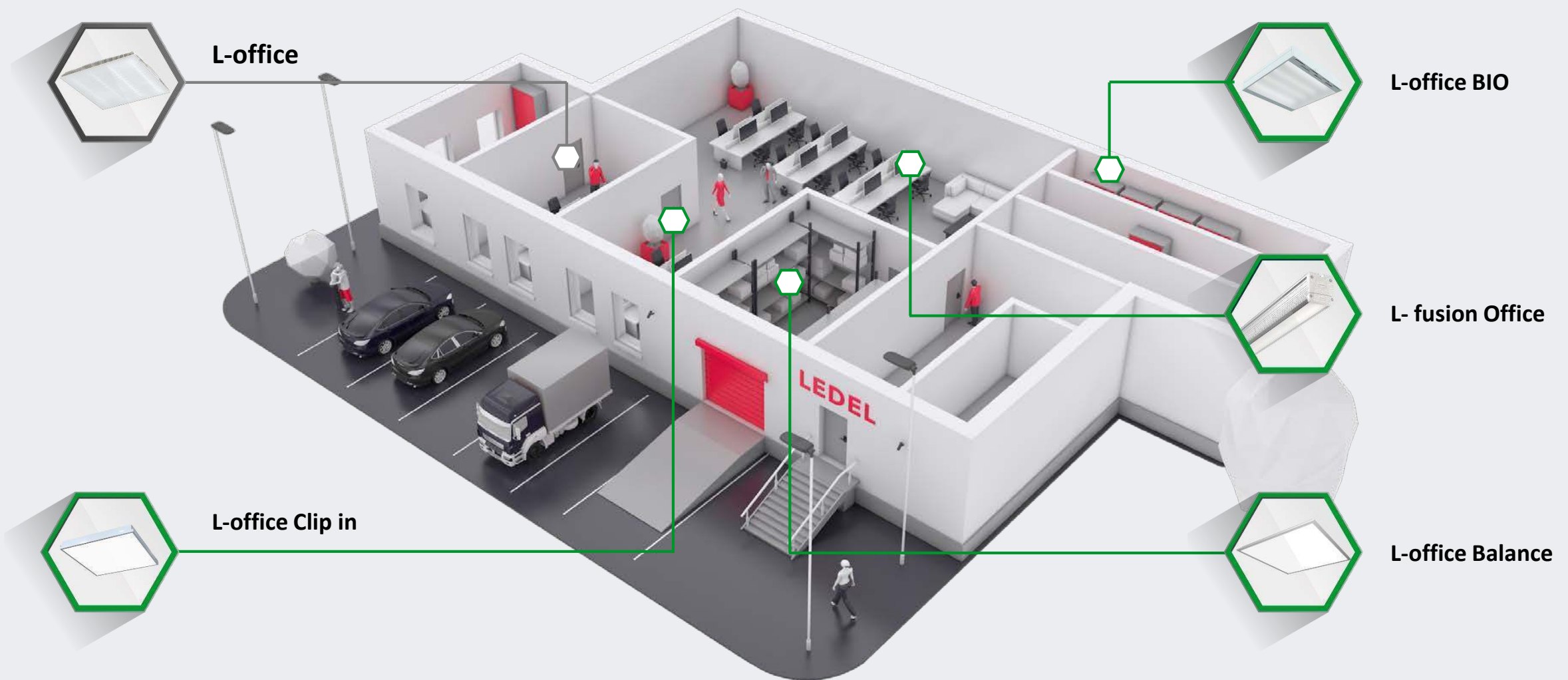

Первый патент на офисный светильник

Компания LEDEL – обладатель первого патента на офисный светильник в России.

Он был получен в 2009 году, когда только начинался массовый переход на светодиодное освещение.

L-office для потолков Армстронг 600x600 стал первой успешной разработкой компании. Продукт был принят за стандарт офисного освещения. Впоследствии он был значительно модернизирован, появились новые модификации.

Сегодня офисная линейка LEDEL представляет собой широкий ассортимент продуктов, который может закрыть любые задачи в освещении для учреждений офисно-административного типа.



L-office

Предназначен для установки в помещениях с высокими требованиями к освещенности (офисы, кабинеты, образовательные учреждения, помещения торгово-административного назначения и т.п.).

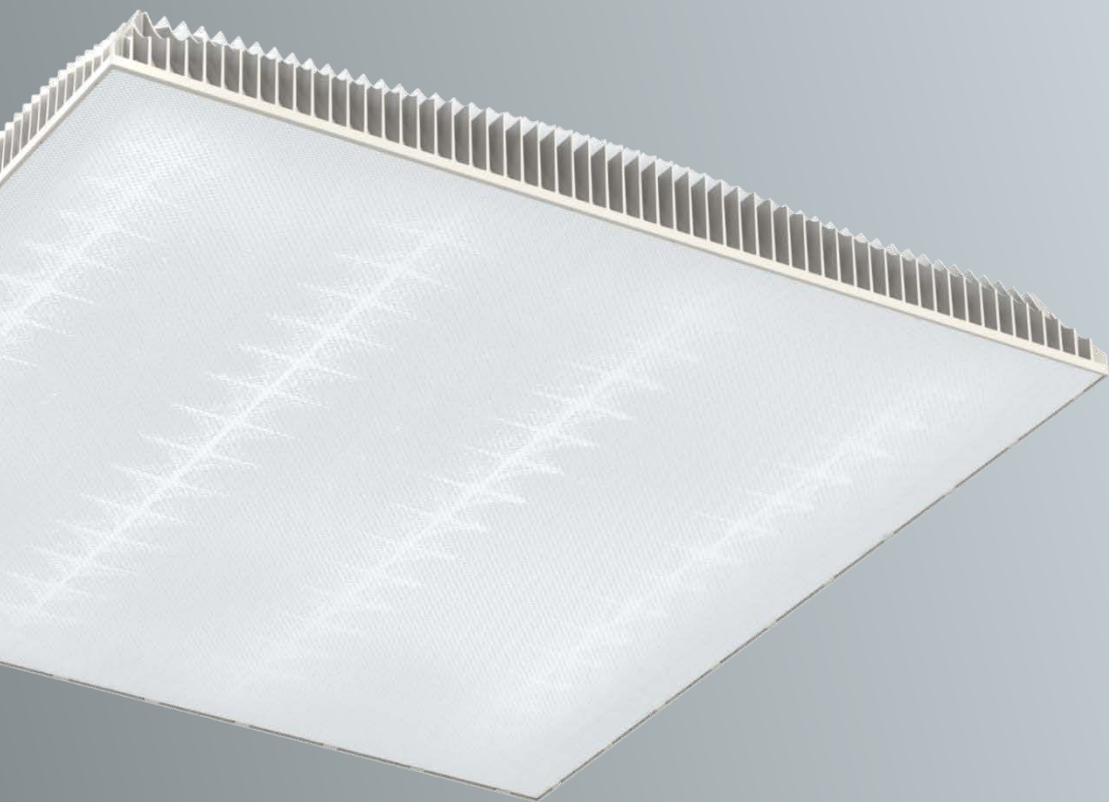

LEDEL

Правильный свет –
выгодный свет®



30 – 50 Вт
Мощность



Д
Диаметры



2 682 – 5605 лм
Световой поток



5 лет
Гарантия



до 130 лм/Вт
Энергоэффективность



100 000 часов
Срок службы



Защита до 265 В
Драйвер LEDEL



IP30* / IP50 / IP54
Степень защиты
*металлический корпус

Системы и протоколы управления**

Smart

DALI

DMX-512

0-10 (1-10)



** Заказ светильника с дополнительными опциями требует дополнительного согласования с заводом

L-office

Универсальное офисное решение

Светильник представлен в двух модификациях:

L-office Standart

L-office Premium

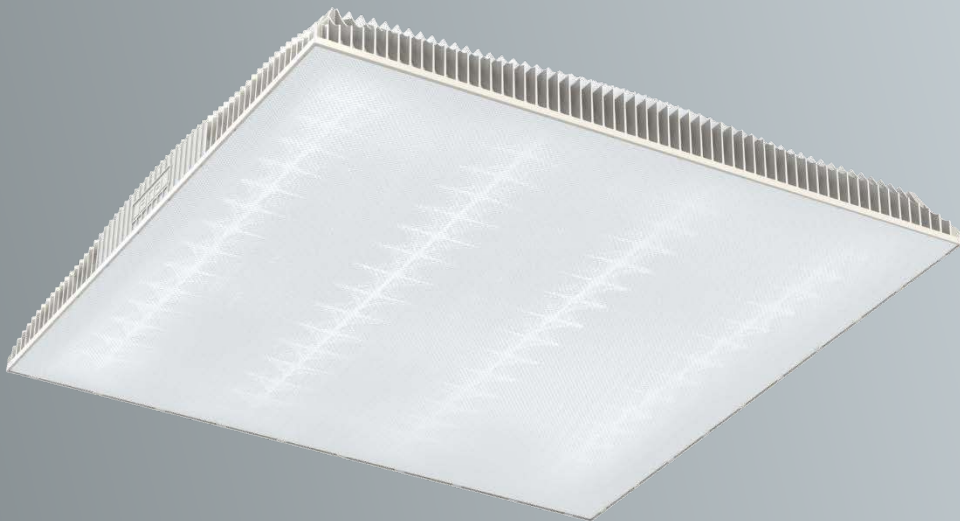

Правильный свет –
выгодный свет®

L-office Standart:

- Защита от скачков напряжения;
- Фильтры от помех;
- Пульсация выходного тока менее 1%;
- Опция аварийного режима.

L-office Premium:

- Защита от скачков напряжения;
- Фильтры от помех;
- Защита от перегрева;
- Опция аварийного режима;
- Работа с диммером;
- Самовосстанавливающийся предохранитель;
- Пульсация выходного тока менее 1%;
- Гальваническая развязка;
- Опция ШИМ управления;
- Коннектор подключения;
- Светодиоды марки OSRAM.

L-office

Специальная оптика

Акриловый рассеиватель с рифлёной поверхностью «микропризма» обеспечивает качественное рассеивание света, равномерную освещённость и максимальную светопрозрачность.

LEDEL

Правильный свет –
выгодный свет®

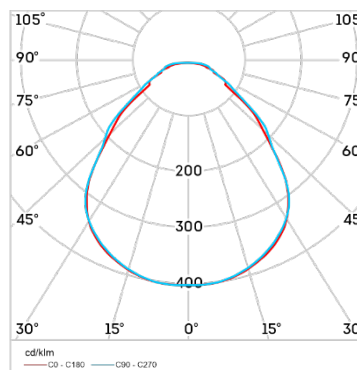
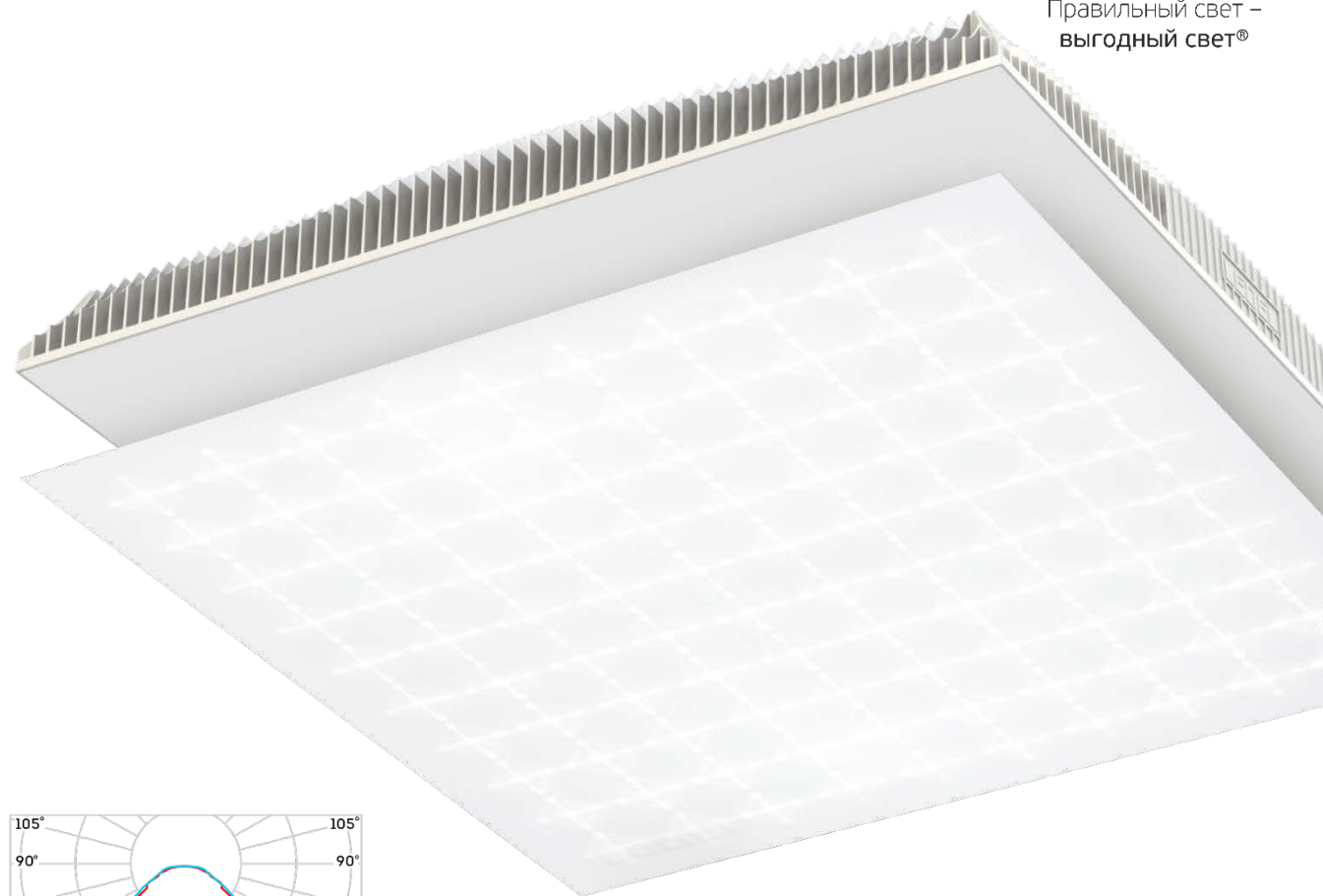

L-office

Равномерная освещенность

В светильниках два исполнения рассеивателя:
опаловый и призматический.

Опаловый рассеиватель скрывает все внутренние
элементы светильника.

Призматический рассеиватель – акриловое стекло
NovattroPrism® с рифлёной поверхностью
«микропризма» обеспечивает качественное
рассеивание света, равномерную освещенность и
максимальную светопрозрачность, аналогичную
силикатному стеклу. В сравнении с опаловым у него
выше световой поток.



LEDEL

Правильный свет –
выгодный свет®

L-office

Заботится о комфорте

Расположение светодиодов, а также рассеиватель Novattro Prism, произведенный специально для данного типа светильников, обеспечивает мягкий и равномерный свет на поверхности.

А светодиоды OSRAM DURIS благодаря высокому индексу цветопередачи максимально приближают освещение к естественному.

Пульсация светового потока – ниже 1%.

Все эти факторы создают действительно качественное освещение и повышают продуктивность офисных сотрудников.



Правильный свет –
выгодный свет®



L-office

Работает в режиме Turbo

L-office 55 Premium оснащен режимом «TURBO», позволяющим установить необходимое значение светового потока.

LEDEL

Правильный свет –
выгодный свет®



Номинальный режим



32 Вт
Мощность



3900 лм
Световой поток

TURBO режим



48 Вт
Мощность



5700 лм
Световой поток

L-office

Не боится скачков напряжения

Запатентованный драйвер собственной разработки обеспечивает трехступенчатую систему защиты от микросекундных помех до 2 кВ, скачков напряжения до 265 В и перегрева.

Драйвер обеспечивает максимальную эффективность использования электрической энергии и высокий коэффициент мощности $\lambda = 0,99$

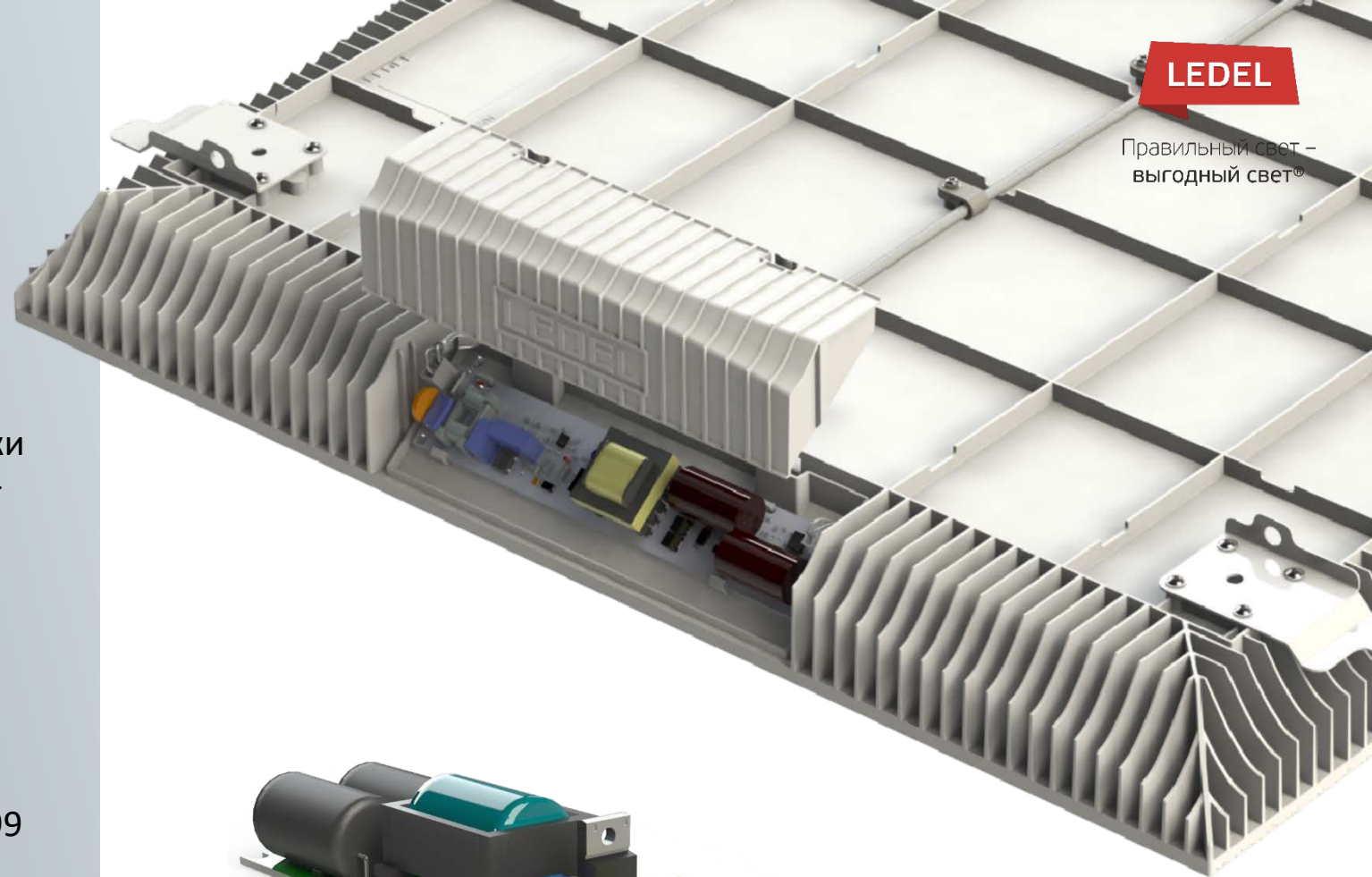

LEDEL

Правильный свет –
выгодный свет®

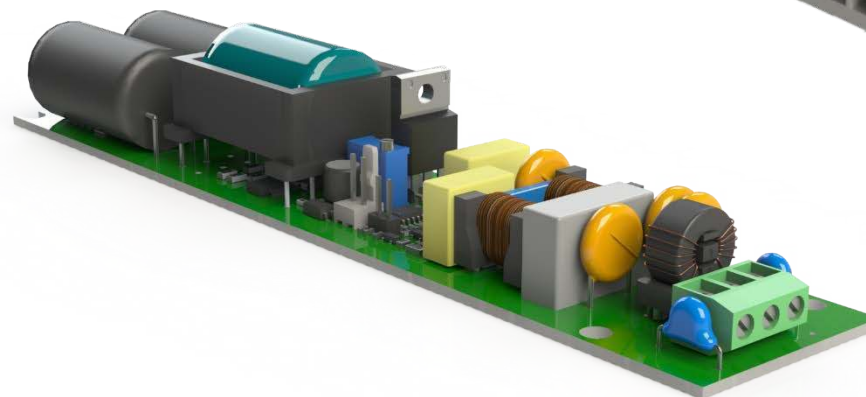

L-office

Продуман до мелочей

Опционально может быть оснащен аварийным блоком освещения, позволяющим работать 3 часа автономно при отсутствии напряжения в сети.

LEDEL

Правильный свет –
выгодный свет®

Драйверный отсек
Драйвер можно заменить,
не снимая стекла.

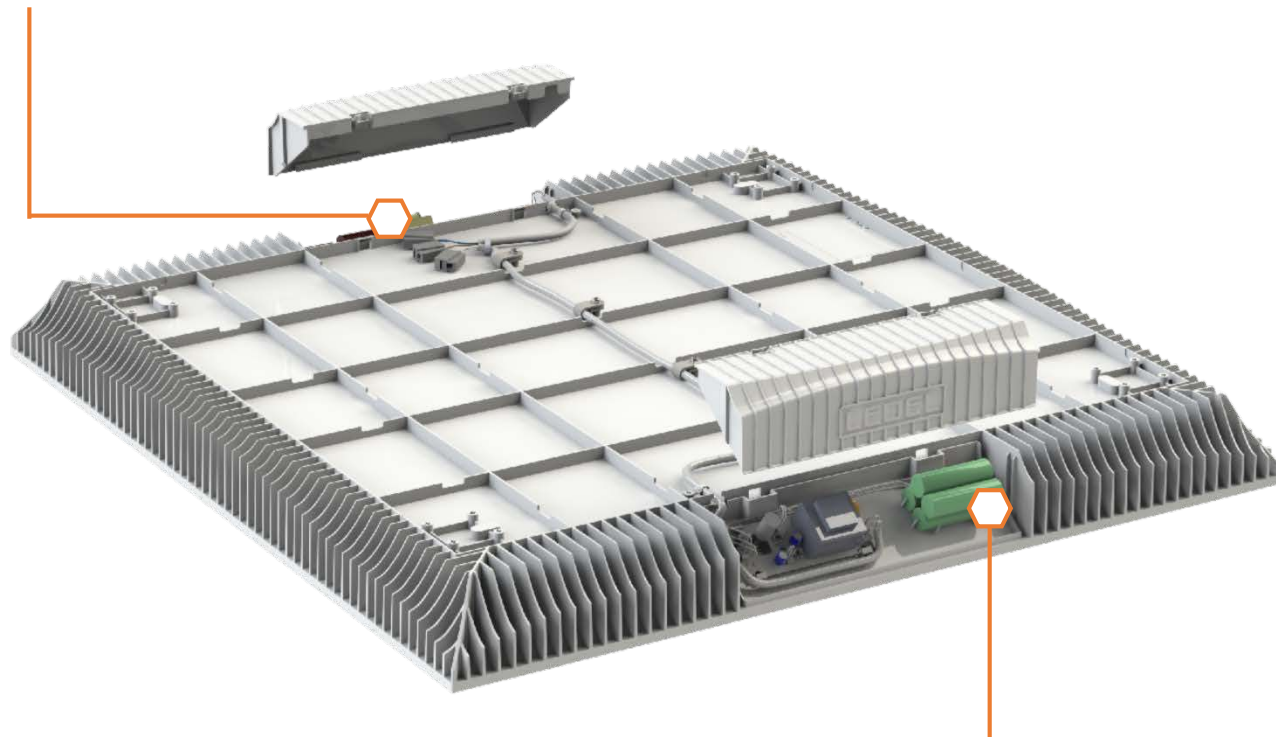

Легкий доступ к аварийному блоку без разбора светильника.

L-office

Два вида корпуса

Пластиковый корпус IP54

Композитный корпус выполнен из пластика АБС с повышенным коэффициентом теплопроводности, не поддерживает горения.

Класс защиты от поражения электрическим током II свидетельствует о том, что корпус не проводит электрический ток или он изолирован (двойная или усиленная изоляция). Отсутствие заземления позволяет применить для подключения двужильный кабель вместо трехжильного.

Металлический корпус IP30 / IP50

LEDEL

Правильный свет –
выгодный свет®



Пластиковый корпус



Металлический корпус

L-office

Характеристики серии

Напряжения питания переменного тока, В от 165 до 265¹

Частота, Гц 50 ± 10%

Коэффициент мощности драйвера, λ ≥ 0,95

Коэффициент пульсации светового потока, % ≤ 1

Температура эксплуатации, °C от +1 до +35

Вид климатического исполнения УХЛ 4

Технические характеристики актуальны при номинальном напряжении – 220-230 В.

¹ Не рекомендуется эксплуатировать светильник при межфазном подключении к сети питания переменным током ввиду возможного возникновения в ней апериодических переходных процессов

LEDEL

Правильный свет –
выгодный свет®



57 / 45^м
Высота, мм

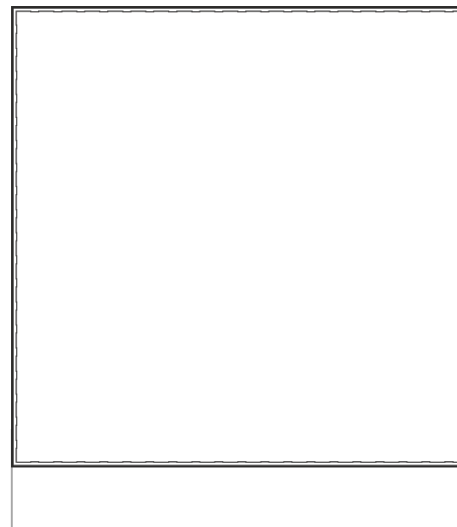

592 / 591²
Длина, мм

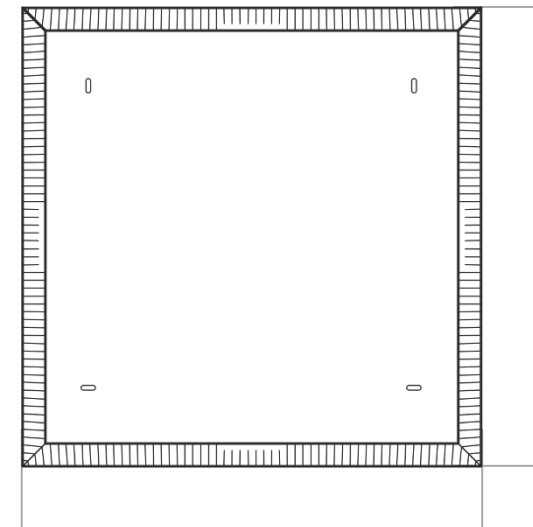

592 / 591²
Длина, мм

592 / 591^м
Ширина, мм

Вес, кг: 2,2 / 3,5^м

^мДля исполнения в металле

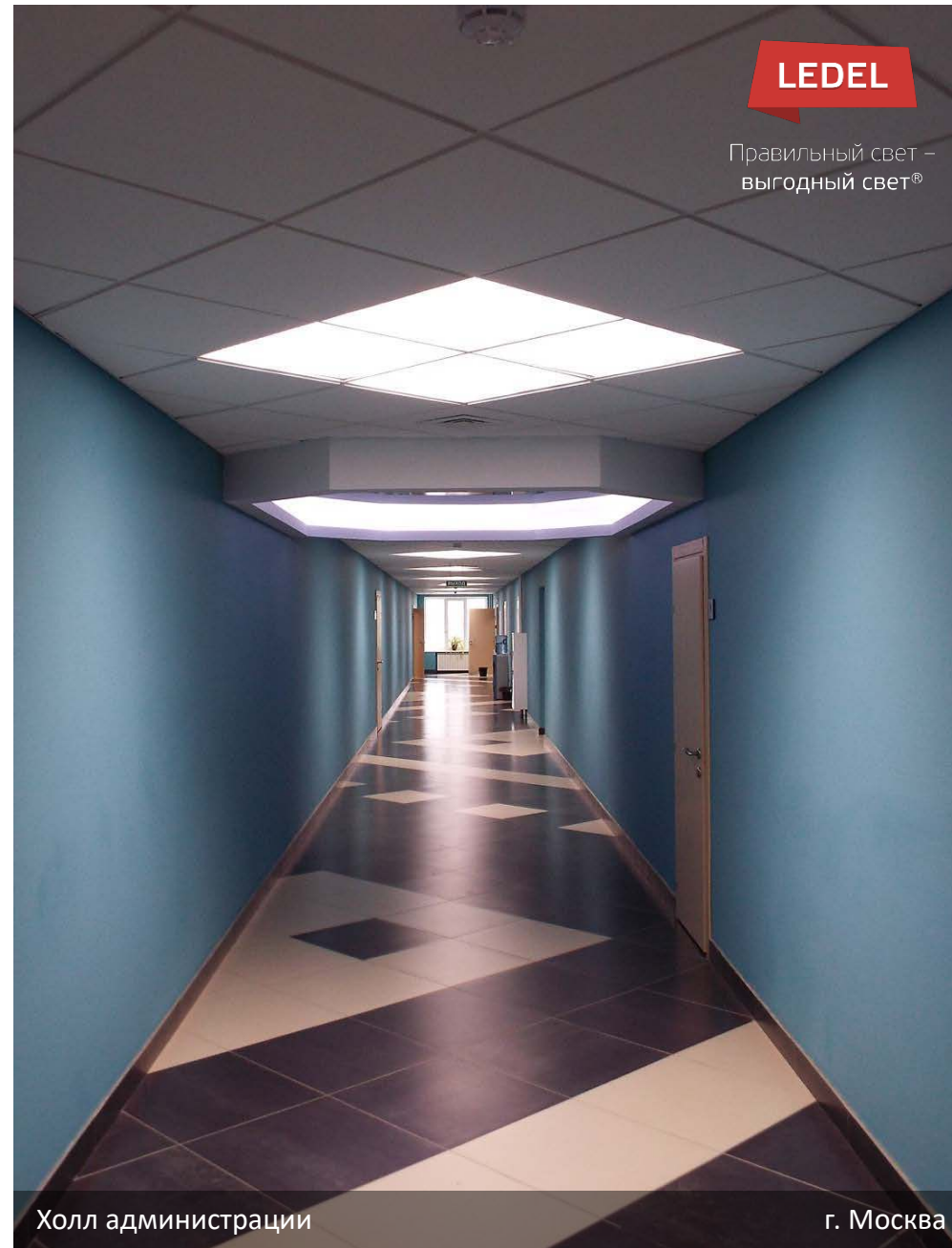
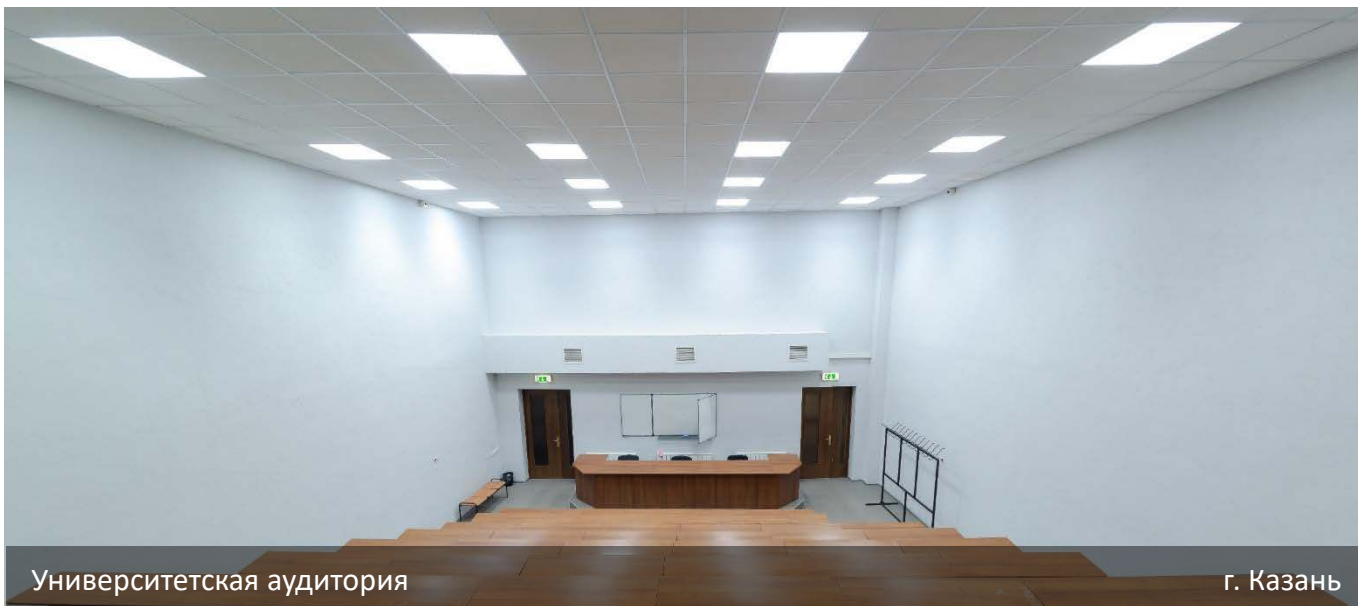

L-office Balance

Первый светодиодный светильник LEDEL с равномерной засветкой.

Предназначен для установки в помещениях торгово-офисного и административного назначения.

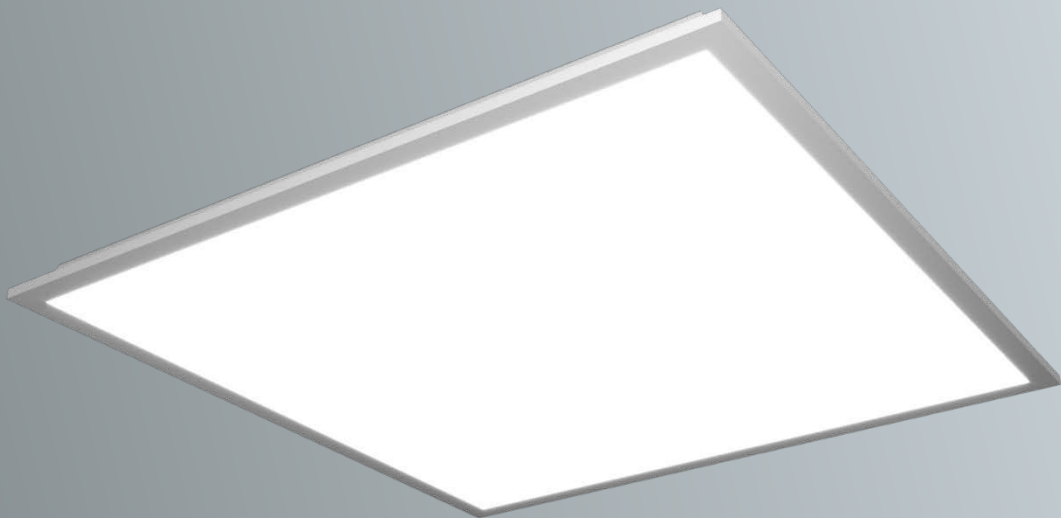

LEDEL

Правильный свет –
выгодный свет®



30 Вт
Мощность



Д
Диаграммы



3230 лм
Световой поток



3 года
Гарантия



до 110 лм/Вт
Энергоэффективность



100 000 часов
Срок службы



Защита до 265 В
Драйвер LEDEL



IP40
Степень защиты

Системы и протоколы управления**

Smart

DALI

DMX-512

0-10 (1-10)



** Заказ светильника с дополнительными опциями требует дополнительного согласования с заводом

L-office Balance

Почему L-office Balance?

LEDEL

Правильный свет –
выгодный свет®



Равномерная
засветка



Защита от скачков
напряжения



Встраиваемое
и накладное
крепление



Защита от перегрева



Гарантия 3 года



Драйвер
собственной
разработки LEDEL

L-office Balance

Универсальное крепление

Светильник представлен в накладном и встраиваемом креплении. Это позволяет адаптировать его под любое пространство.

Накладное крепление доступно дополнительно к заказу.



Правильный свет –
выгодный свет®



L-office Balance

Без «слепящих» точек

Матовый рассеиватель и использование светодиодов пониженного потребления обеспечивают равномерную освещенность и максимальную светопрозрачность.

Равномерная засветка – новый стандарт в офисном освещении.

Благодаря отсутствию «слепящих точек» и индексу цветопередачи 80 Ra достигается максимально комфортный уровень освещённости.

LEDEL

Правильный свет –
выгодный свет®

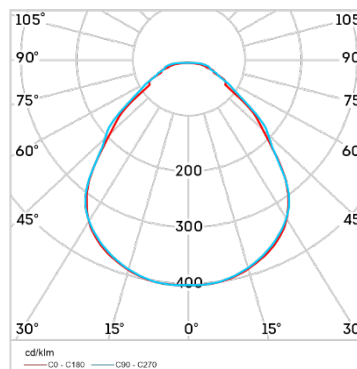
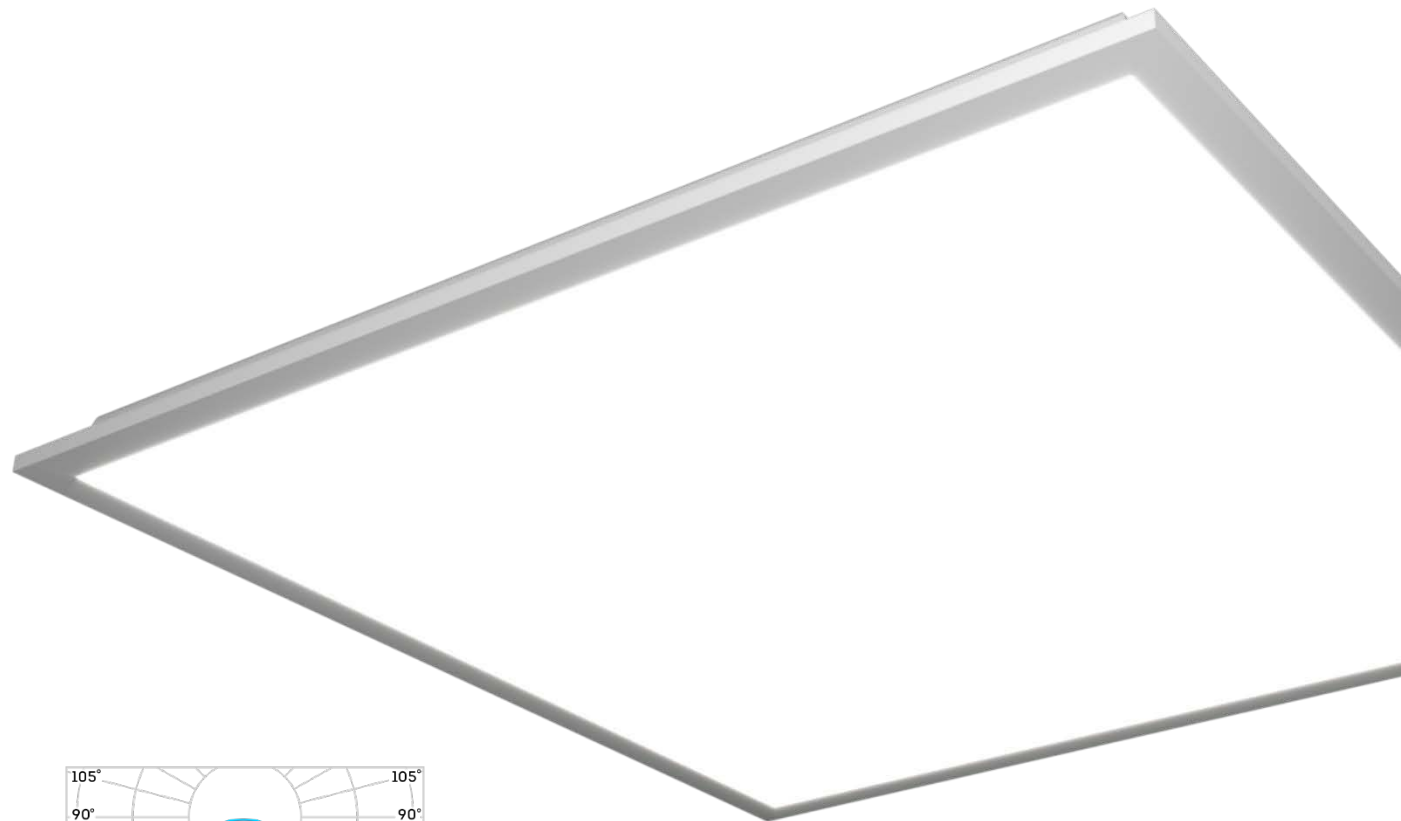

L-office Balance

Не боится скачков напряжения

Запатентованный драйвер собственной разработки обеспечивает трехступенчатую систему защиты от микросекундных помех до 2 кВ, скачков напряжения до 265 В и перегрева.

Драйвер обеспечивает максимальную эффективность использования электрической энергии и высокий коэффициент мощности $\lambda = 0,99$.

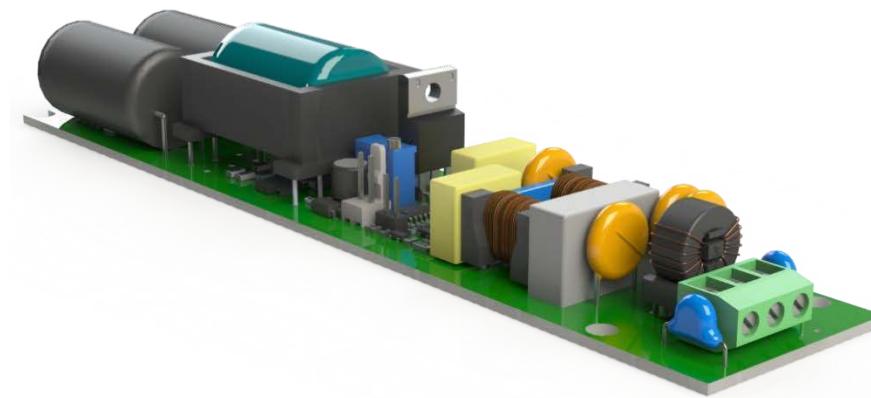

LEDEL

Правильный свет –
выгодный свет®

L-office Balance

Характеристики серии

Напряжения питания переменного тока, В	от 165 до 265 ¹
Частота, Гц	50 ± 10%
Коэффициент мощности драйвера, λ	≥ 0,95
Коэффициент пульсации светового потока, %	≤ 1
Температура эксплуатации, °С	от +1 до +35
Вид климатического исполнения	УХЛ 4

Технические характеристики актуальны при номинальном напряжении – 220-230 В.

¹ Не рекомендуется эксплуатировать светильник при межфазном подключении к сети питания переменным током ввиду возможного возникновения в ней апериодических переходных процессов

LEDEL

Правильный свет –
выгодный свет®

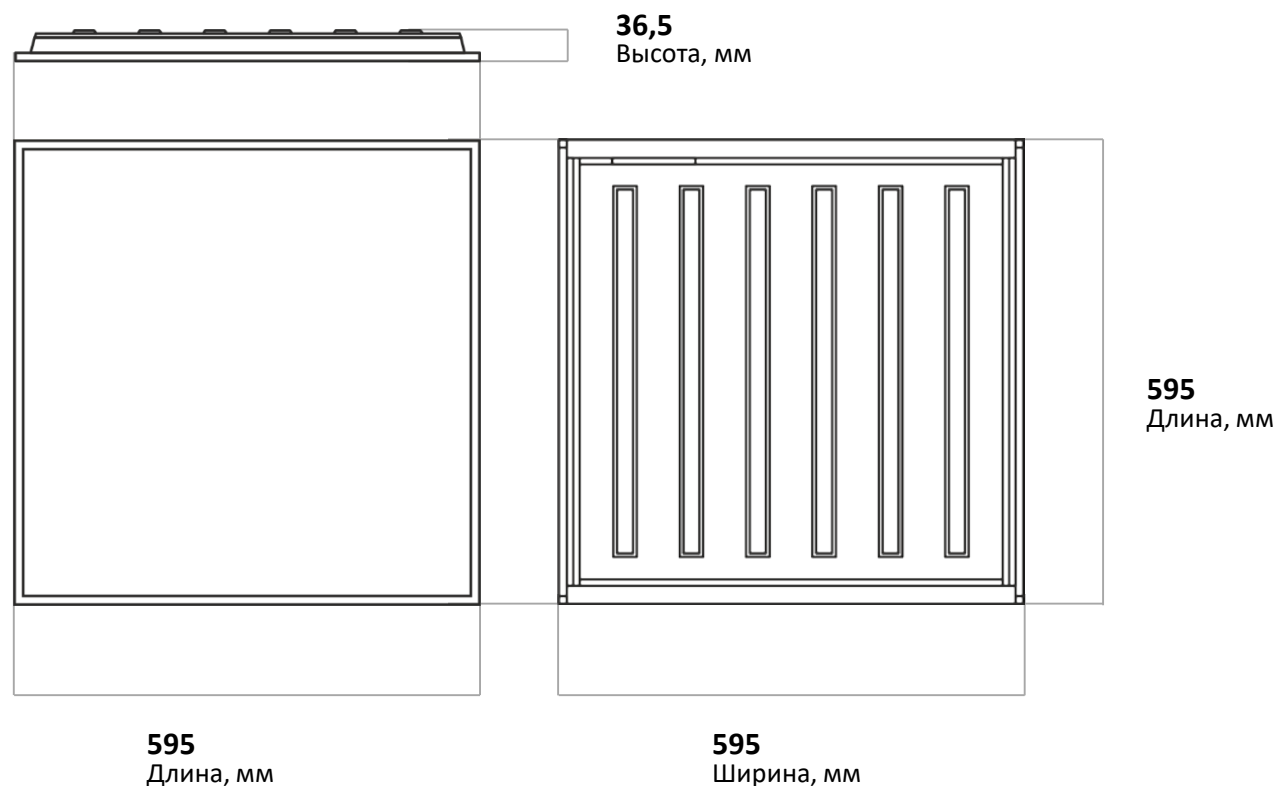

Вес, кг: **1,5**

Значения соответствуют L-office Balance без монтажной рамки

L-office BIO

Обеззараживающий офисный светильник предназначен для обеззараживания воздуха в помещениях разного типа.



LEDEL

Правильный свет –
выгодный свет®



30 Вт
Мощность



Д
Диаметры



3700 лм
Световой поток



5 лет
Гарантия



до 110 лм/Вт
Энергоэффективность



100 000 часов
Срок службы



Защита до 265 В
Драйвер LEDEL



IP30
Степень защиты



L-office BIO

Почему L-office BIO?



LEDEL

Правильный свет –
выгодный свет®



Защита от вирусов

Светодиодный светильник L-Office BIO совмещен с устройством рециркуляционного типа с УФ-лампами.



Не выделяет озона

Обеззараживание происходит благодаря циркуляции воздуха с помощью встроенных вентиляторов в корпус через зону работы бактерицидных УФ-ламп, которые способны очистить и обеззаразить воздух без выделения озона. Предназначен для очищения воздуха в помещениях с постоянным присутствием людей от вирусов и освещения офисных, жилых и промышленных помещений.



Драйвер LEDEL

Запатентованный драйвер LEDEL собственной разработки обеспечивает надежную работу с высокими показателями энергоэффективности. Драйвер гарантирует максимальную эффективность использования электрической энергии и высокий коэффициент мощности $\lambda > 0,95$.

L-office BIO

100% безопасность

Светодиодный светильник **L-office BIO** совмещен с устройством рециркуляционного типа с безозоновыми УФ-лампами.

Циркуляция воздуха с помощью встроенных в корпус бесшумных вентиляторов позволяет очистить воздух с производительностью до **50 м³/час.**

Длина волны ультрафиолетового излучения -254нм.

LEDEL

Правильный свет –
выгодный свет®

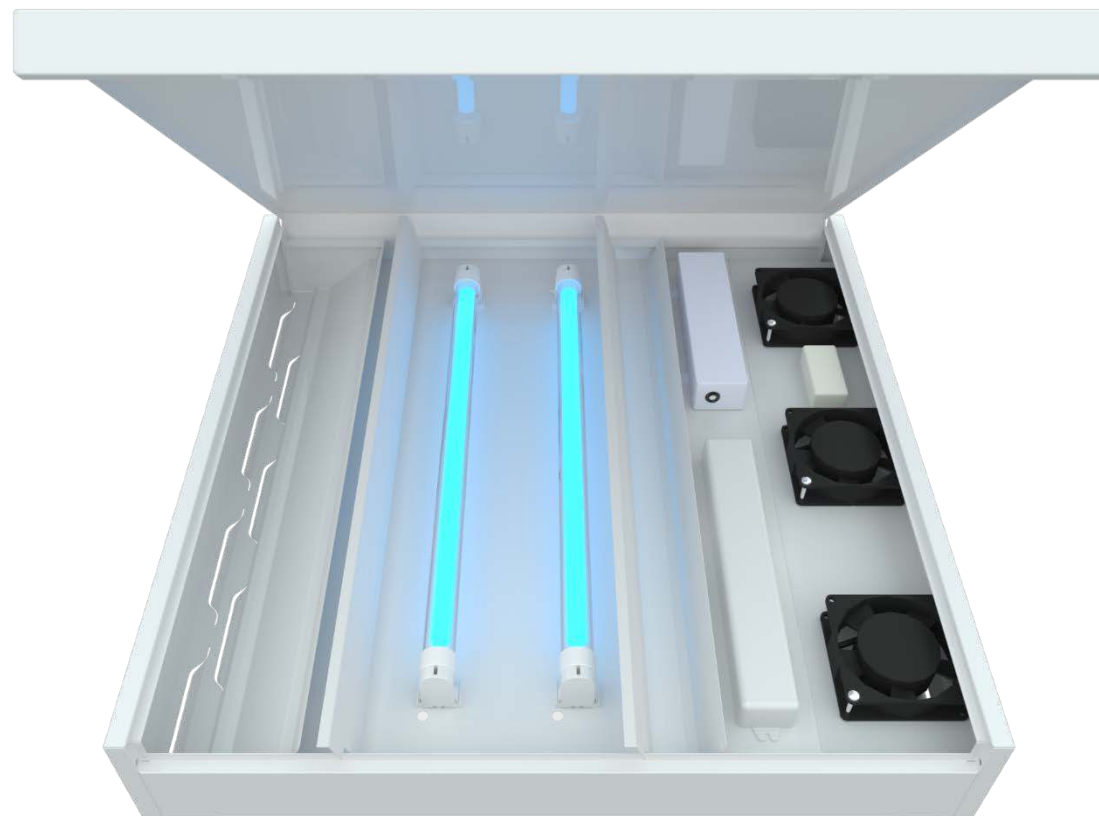

Возможность отдельного включения/отключения модуля

L-office BIO

Драйвер LEDEL

Запатентованный драйвер LEDEL собственной разработки обеспечивает надежную работу с высокими показателями энергоэффективности.

Драйвер обеспечивает максимальную эффективность использования электрической энергии и высокий коэффициент мощности $\lambda > 0,95$.

LEDEL

Правильный свет –
выгодный свет®

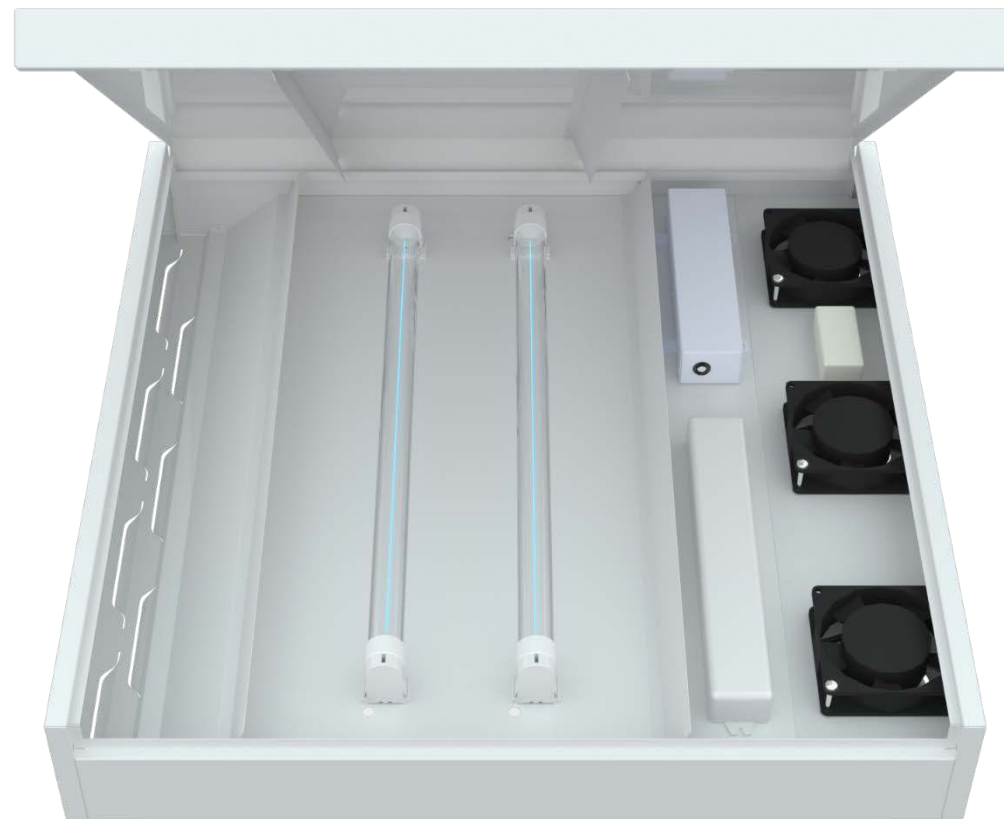

L-office BIO

Характеристики серии

Напряжения питания переменного тока, В	от 180 до 265 ¹
Частота, Гц	50 ± 10%
Коэффициент мощности драйвера, λ	≥ 0,95
Коэффициент пульсации светового потока, %	≤ 1
Бактерицидный поток, Вт	9,8
Производительность УФ модуля, м ³ /час	50
Температура эксплуатации, °С	от +1 до +35
Вид климатического исполнения	УХЛ 4

Технические характеристики актуальны при номинальном напряжении – 220-230 В.

¹ Не рекомендуется эксплуатировать светильник при межфазном подключении к сети питания переменным током ввиду возможного возникновения в ней аperiodических переходных процессов

LEDEL

Правильный свет –
выгодный свет®

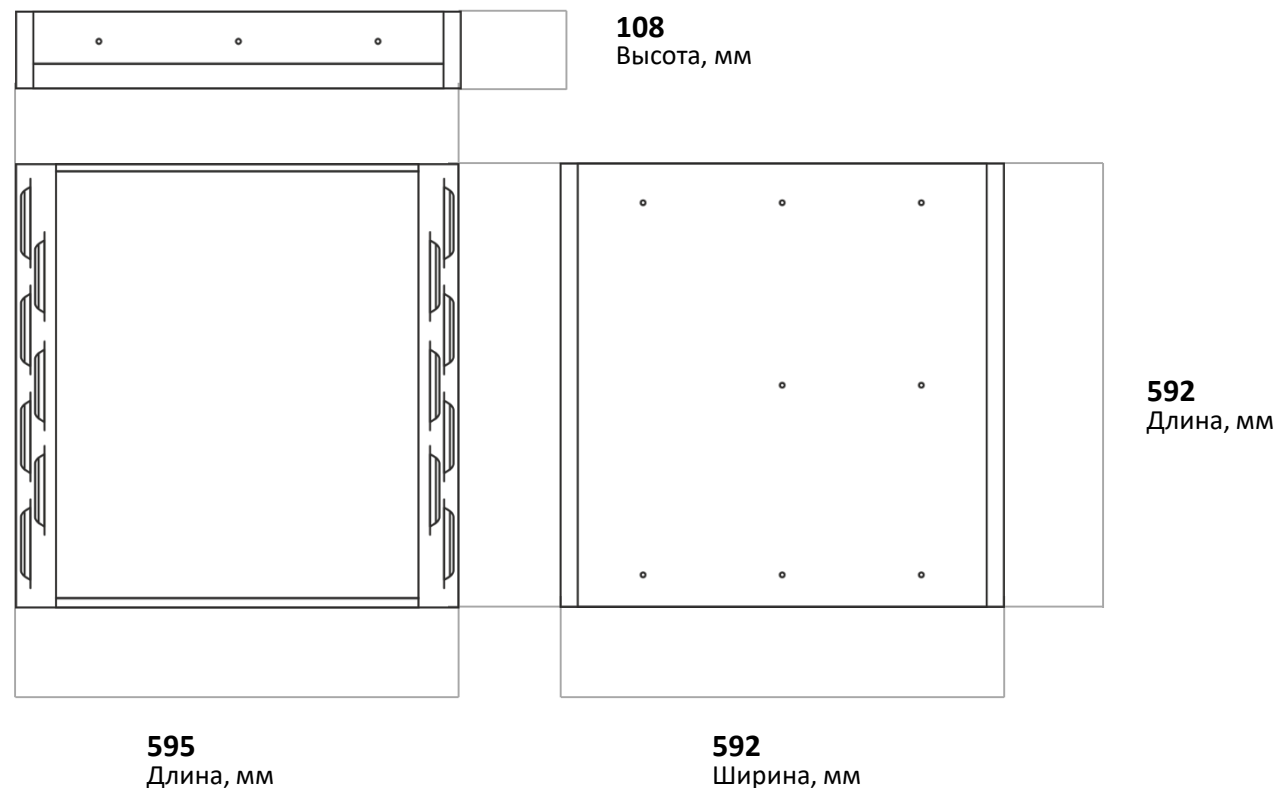

Вес, кг: 6,7

L-fusion Office

L-fusion – универсальный линейный светильник для освещения торговых и офисных зон. Благодаря разнообразию модификаций и лёгкости монтажа позволяет решать разные задачи: от общего освещения офисных пространств до декоративной подсветки.

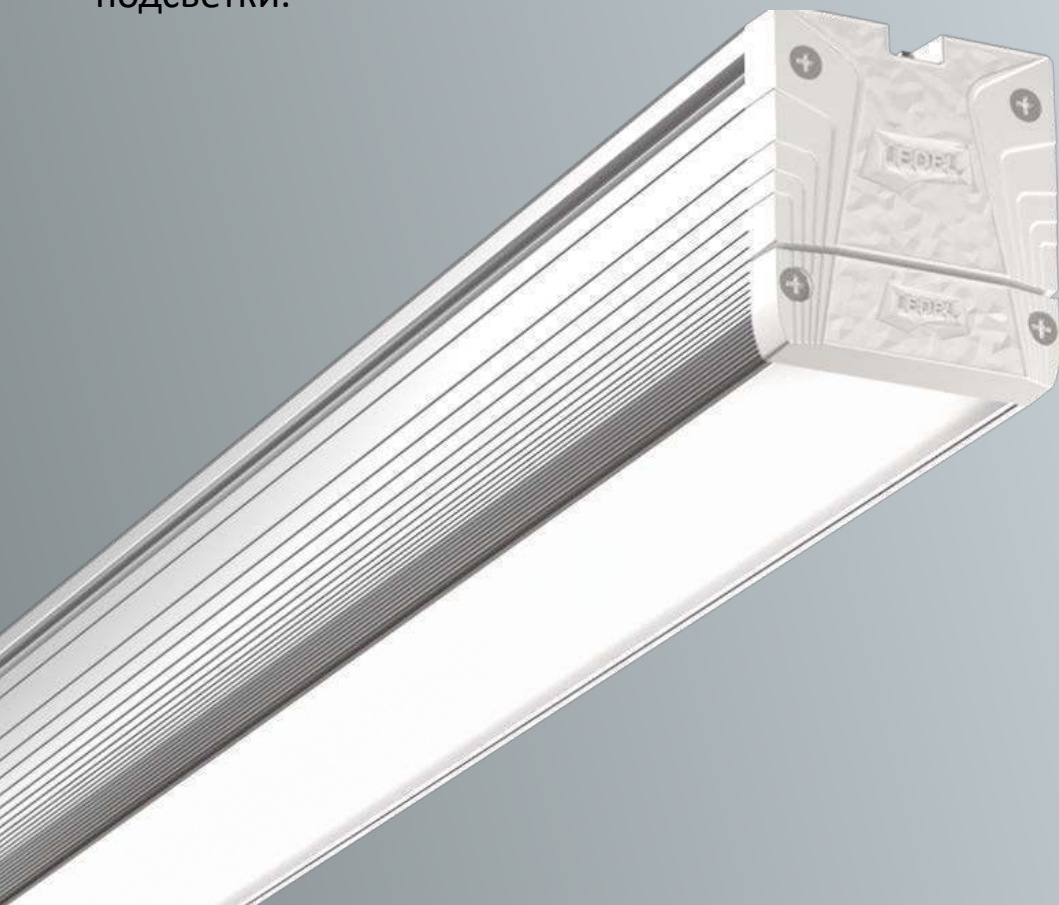

Правильный свет –
выгодный свет®



30 – 60 Вт
Мощность



Д
Диаметры



3 300 – 6 600 лм
Световой поток



5 лет
Гарантия



до 110 лм/Вт
Энергоэффективность



100 000 часов
Срок службы



≥ 80
Индекс цветопередачи



IP20
Степень защиты

L-fusion Office

Почему L-fusion Office?



LEDEL

Правильный свет –
выгодный свет®



Низкое
энергопотребление



Легкий монтаж



Разные типы
КСС



Разные типы
креплений



Гарантия 5 лет



Защита до 265 В

L-fusion Office

Три вида крепления

Разнообразие креплений позволяет адаптировать освещение под ваш объект – в зависимости от высоты, материала потолков, требований безопасности, ваших личных представлений об удобстве монтажа и эстетике.



Накладное

Позволяет крепить светильник к разным поверхностям. Новое крепление не доставляет трудностей в эксплуатации и отличается минималистичным дизайном.



Поворотное

Потребность менять направление светового потока с регулировкой угла в разных плоскостях.



Подвесное

Потребность в вертикальной направленности светового потока.

LEDEL

Правильный свет –
выгодный свет®

L-fusion Office

Не боится скачков напряжения

Запатентованный драйвер собственной разработки обеспечивает трехступенчатую систему защиты от микросекундных помех до 2 кВ, скачков напряжения до 265 В и перегрева.

Драйвер обеспечивает максимальную эффективность использования электрической энергии и высокий коэффициент мощности $\lambda = 0,99$

LEDEL

Правильный свет –
выгодный свет®

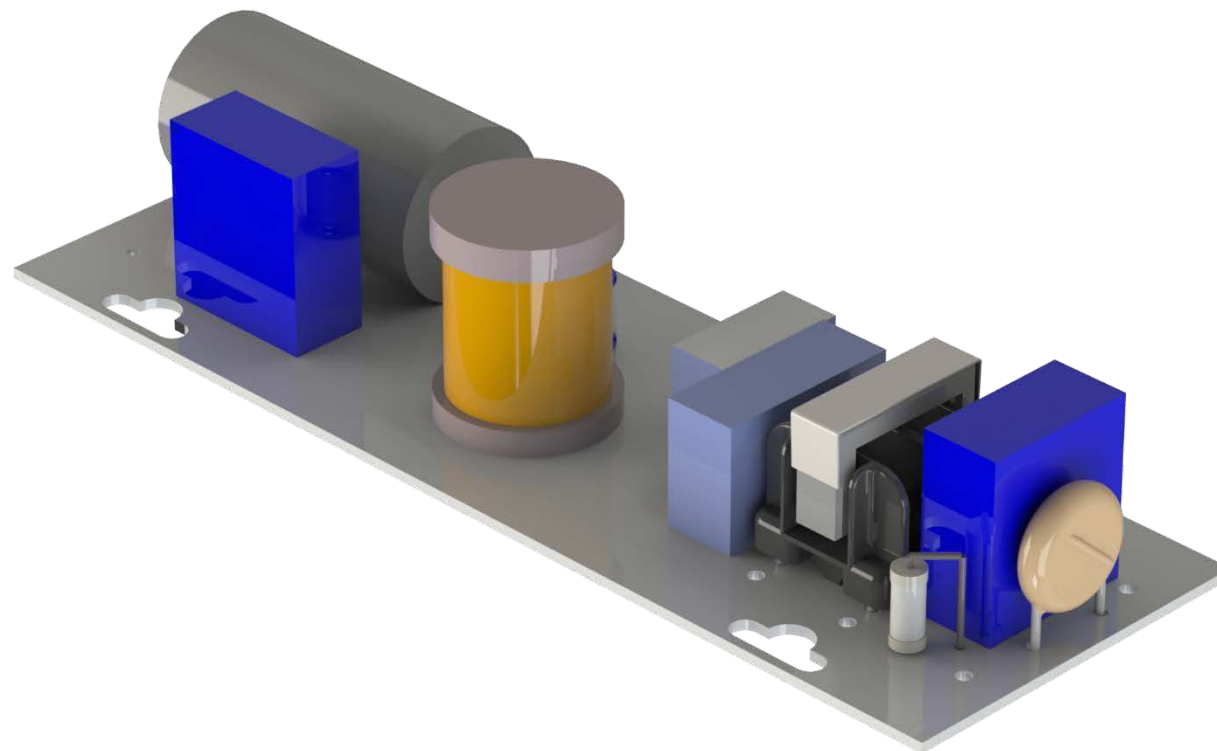

L-fusion Office

Характеристики серии

Напряжения питания переменного тока, В от 165 до 265 ¹

Частота, Гц 50 ± 10%

Цветовая температура, К 3000/4000/5000

Коэффициент пульсации светового потока, % ≤ 1

Температура эксплуатации, °С от -60 до +40

Вид климатического исполнения УХЛ 2

Технические характеристики актуальны при номинальном напряжении – 220-230 В.

¹ Не рекомендуется эксплуатировать светильник при межфазном подключении к сети питания переменным током ввиду возможного возникновения в ней апериодических переходных процессов

LEDEL

Правильный свет –
выгодный свет®

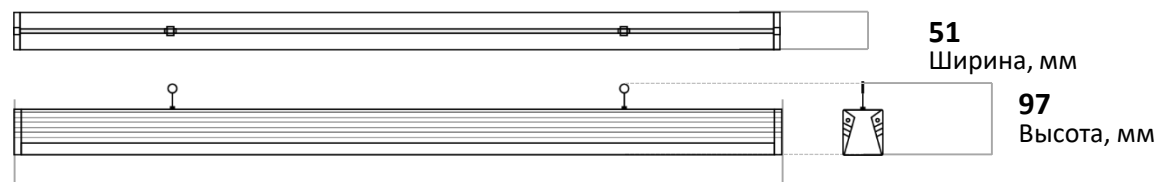

Вес, кг: 1,1 / 1,6

L-school

Законодательство в освещении

В детских образовательных учреждениях в России применение светодиодного освещения ограничено.

В помещениях детских садов, где дети пребывают постоянно, запрещено устанавливать светодиодные светильники.

Для прочих помещений, а также для школ и прочих образовательных учреждений действуют требования письма Онищенко о применении светодиодного освещения (к примеру, определенные значения условного защитного угла, габаритной яркости, цветовой температуры).

Светильники LEDEL, которые соответствуют данным требованиям, маркируются символом S.



L-school

Предназначен для установки в школах, больницах, и других общественных помещениях (офисы, кабинеты, торговые залы)

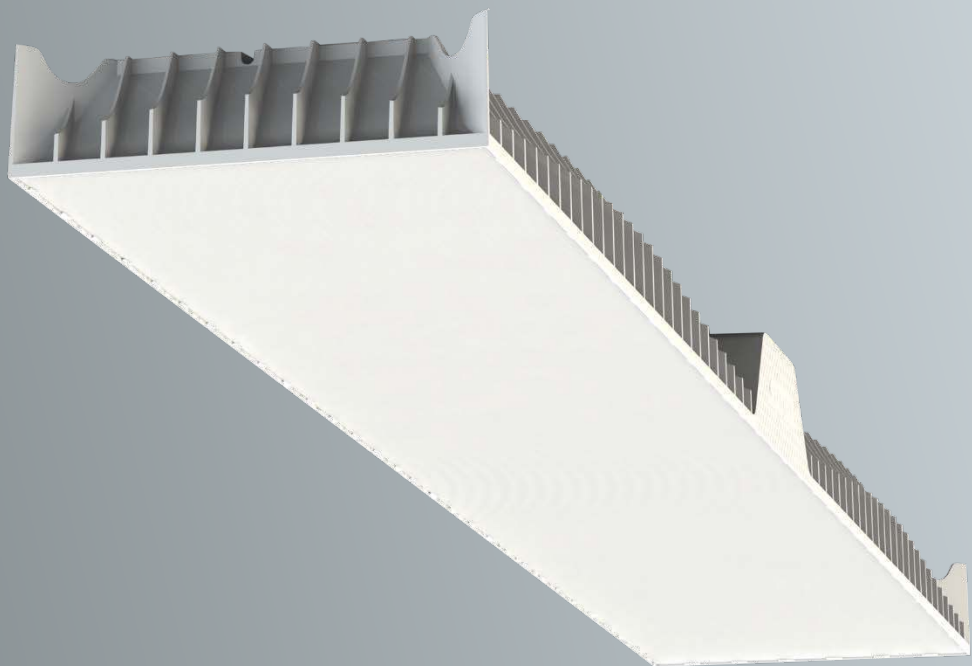

LEDEL

Правильный свет –
выгодный свет®



15 – 50 Вт
Мощность



Д
Диаграммы



1750 – 5650 лм
Световой поток



5 лет
Гарантия



до 116 лм/Вт
Энергоэффективность



100 000 часов
Срок службы



Защита до 265 В
Драйвер LEDEL



IP20 / IP54
Степень защиты

Системы и протоколы управления**

Smart

DALI

DMX-512

0-10 (1-10)



** Заказ светильника с дополнительными опциями требует дополнительного согласования с заводом

L-school

Равномерная освещенность

Акриловый рассеиватель с рифлёной поверхностью «микропризма» обеспечивает качественное рассеивание света, равномерную освещенность и максимальную светопрозрачность

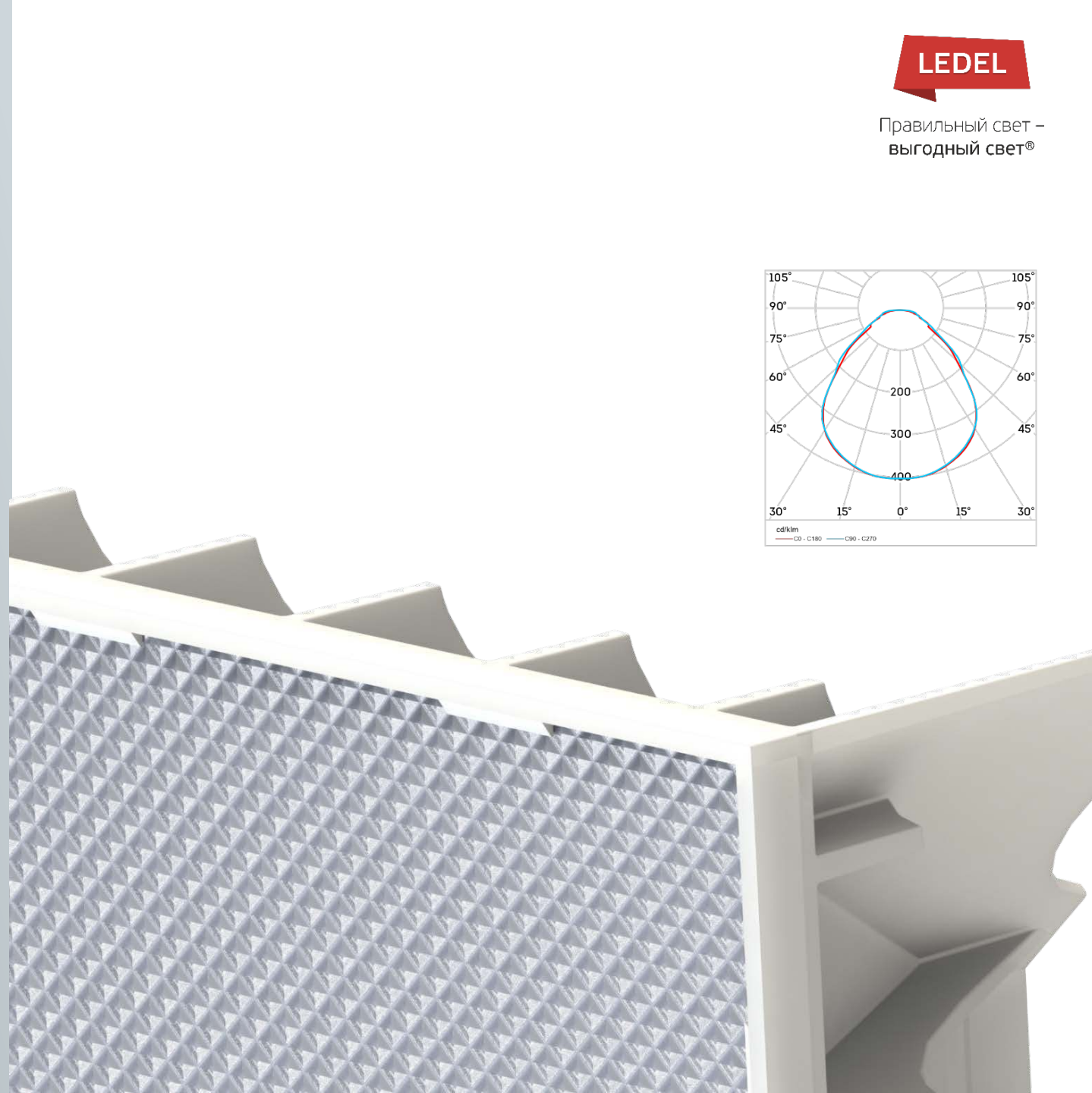

LEDEL

Правильный свет –
выгодный свет®

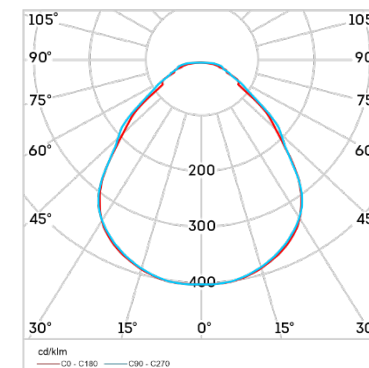

L-school

Не боится скачков напряжения

Запатентованный драйвер собственной разработки обеспечивает трехступенчатую систему защиты от микросекундных помех до 2 кВ, скачков напряжения до 265 В и перегрева.

Драйвер обеспечивает максимальную эффективность использования электрической энергии и высокий коэффициент мощности $\lambda = 0,99$

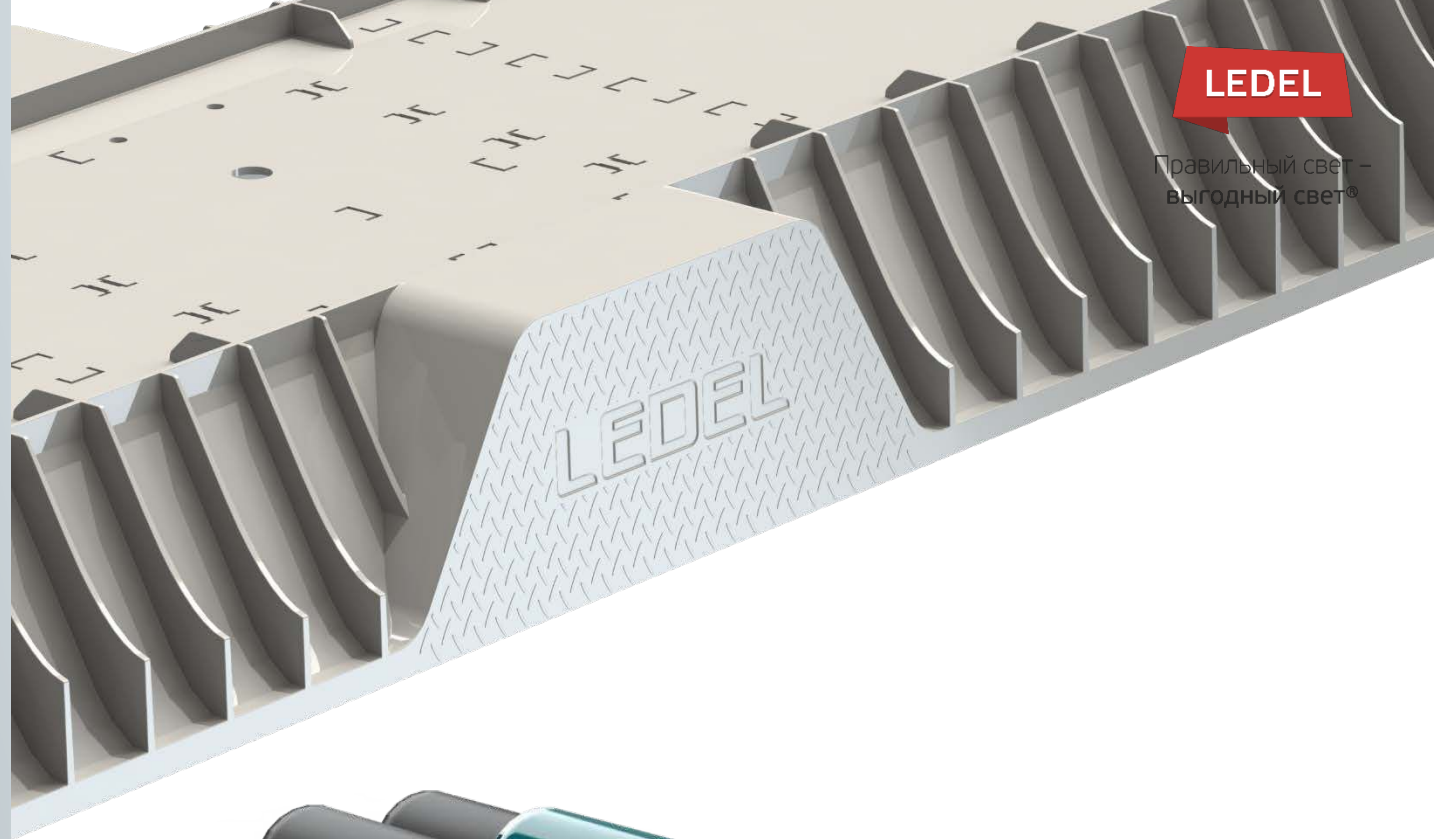

LEDEL

Правильный свет –
выгодный свет®

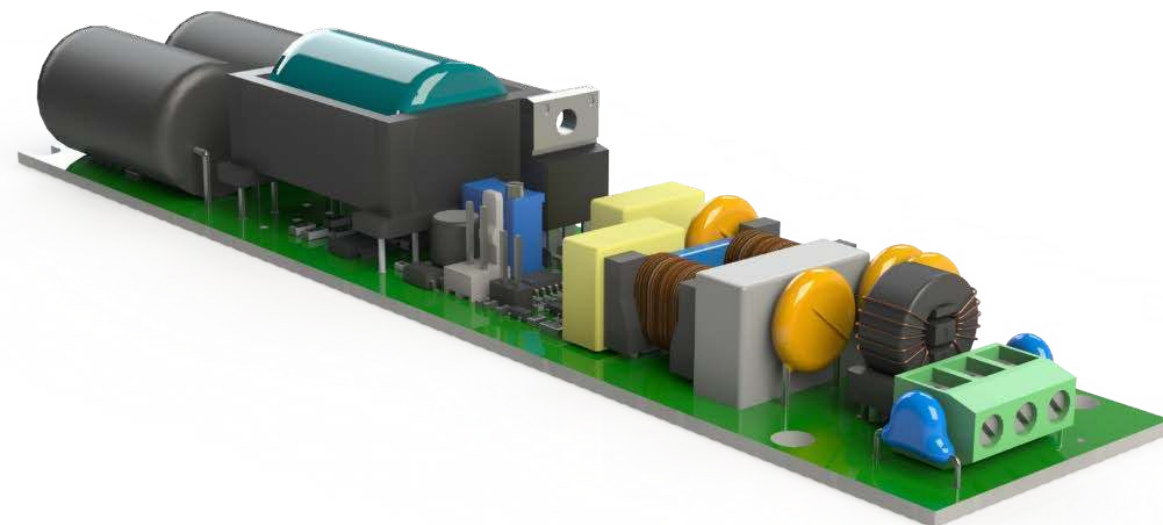

L-school

Работает в режиме Turbo

L-school55 Premium оснащен режимом «TURBO», позволяющим установить необходимое значение светового потока.

LEDEL

Правильный свет –
выгодный свет®

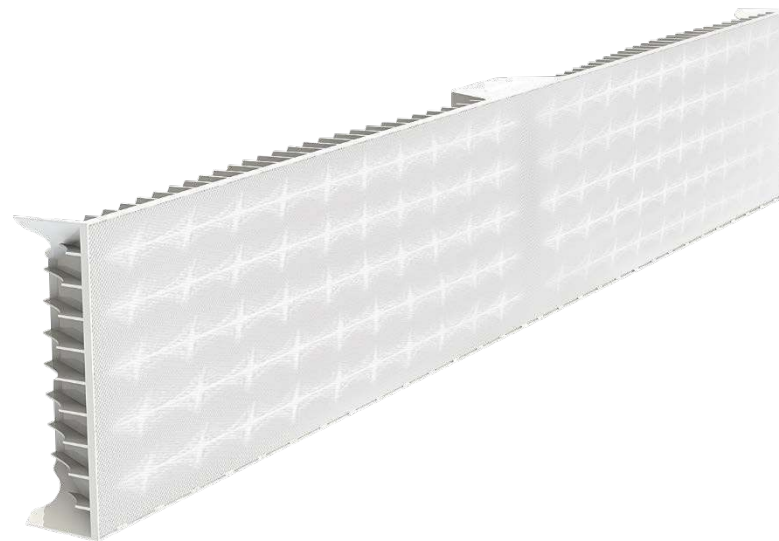

Номинальный режим



32 Вт
Мощность



3800 лм
Световой поток

TURBO режим



48 Вт
Мощность



5650 лм
Световой поток

L-school

Заботится о комфорте

Разработанное совместно с инженерами компании LEDEL оптическое светорассеивающее стекло Novattro Prism и светодиоды OSRAM Duris обеспечивают мягкое равномерное освещение светильника L-school Premium

LEDEL

Правильный свет –
выгодный свет®

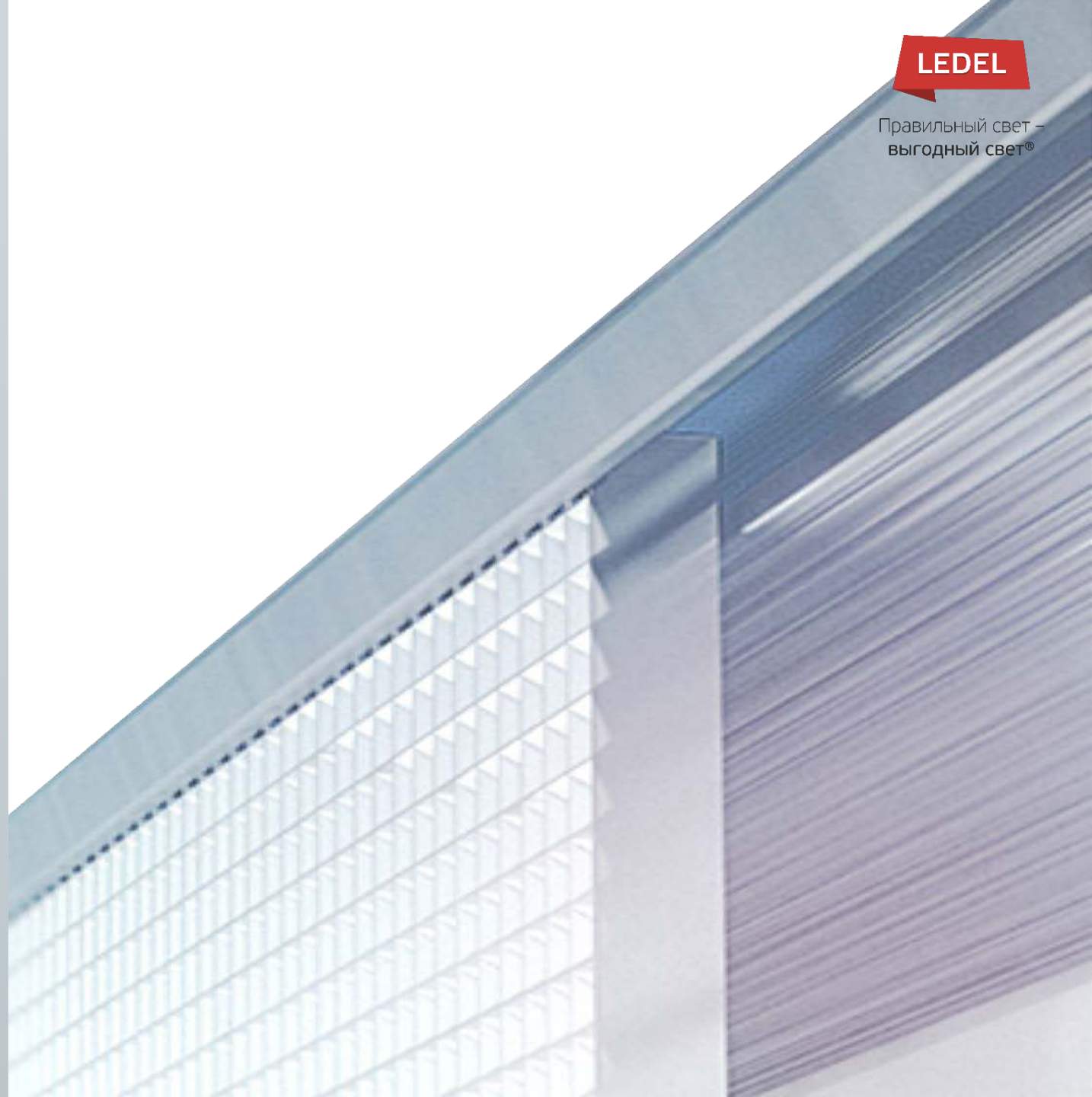

L-school

Универсальное крепление

Легко устанавливается как во встраиваемые потолки, так и на любую ровную поверхность благодаря универсальному креплению



LEDEL

Правильный свет –
выгодный свет®

L-school

Характеристики серии

Напряжения питания переменного тока, В	от 140 до 265 ¹
Частота, Гц	50 ± 10%
Коэффициент мощности драйвера, λ	≥ 0,95
Коэффициент пульсации светового потока, %	≤ 1
Температура эксплуатации, °С	от +1 до +35
Вид климатического исполнения	УХЛ 4

Технические характеристики актуальны при номинальном напряжении – 220-230 В.

¹ Не рекомендуется эксплуатировать светильник при межфазном подключении к сети питания переменным током ввиду возможного возникновения в ней апериодических переходных процессов



Правильный свет –
выгодный свет®

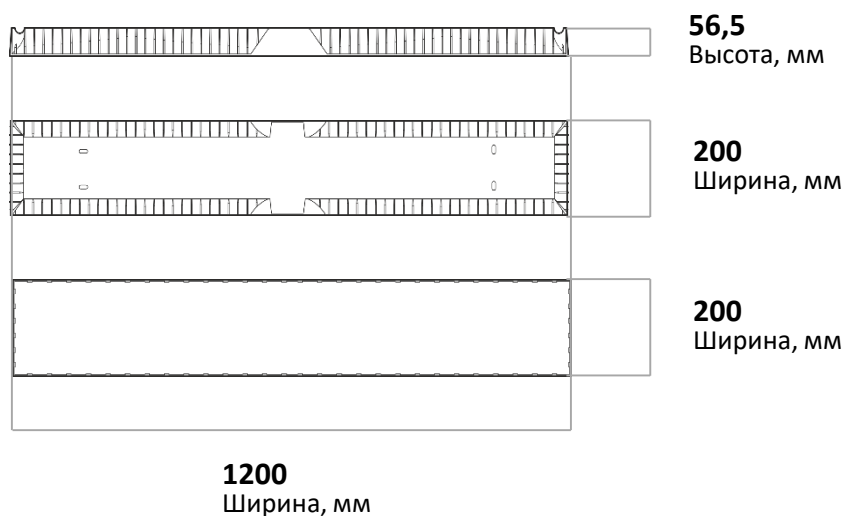
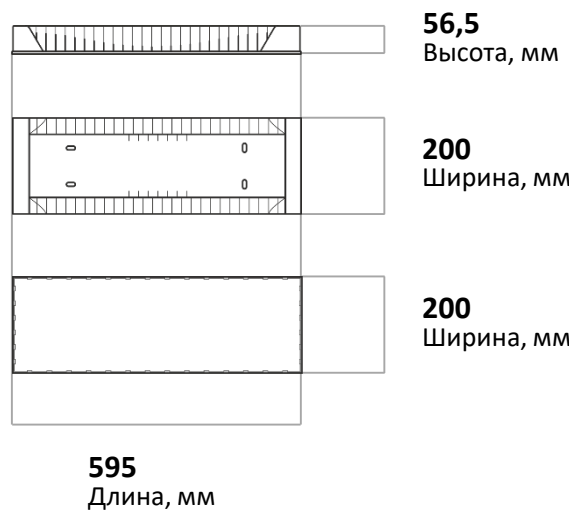

Вес, кг: 1,0 / 1,7



Презентационный класс

г. Казань



LEDEL

Правильный свет –
выгодный свет®



Кабинет начальный классов

г. Архангельск

Кабинет начальный классов

г. Новосибирск



Правильный свет –
выгодный свет®



www.ledel.ru

РФ, г.Казань

ул. Шамиля Усманова 31А

Тел.: + 7 843 564 20 70

8 800 100 30 30

sales@ledel.ru