



L-industry Extreme

Первый высокотемпературный светильник LEDEL







-  Производственные помещения
-  Помещения с температурой окружающей среды до +80 °С

LEDEL

Правильный свет –
выгодный свет®



Основные характеристики

-  **50 – 150 Вт**
Мощность
-  **IP 66**
Степень защиты
-  **5 лет**
Гарантия
-  **6 500 – 19 500 лм**
Световой поток
-  **100 000 часов**
Срок службы
-  **Д**
Диаграммы

Характеристики серии

Диапазон напряжения питания переменного тока, В	от 165 до 430¹
Частота, Гц	50
Коэффициент мощности драйвера, л	≥ 0,95
Коэффициент пульсации светового потока, %	≤ 1
Температура эксплуатации модуля, °С	от -60 до +80
Температура эксплуатации выносного источника питания, °С	от -60 до +40
Класс защиты от поражения электрическим током	I

Технические характеристики актуальны при номинальном напряжении – 220-230 В.

¹ Не рекомендуется эксплуатировать светильник при межфазном подключении к сети питания переменным током ввиду возможного возникновения в ней аperiodических переходных процессов.

Вес и габариты

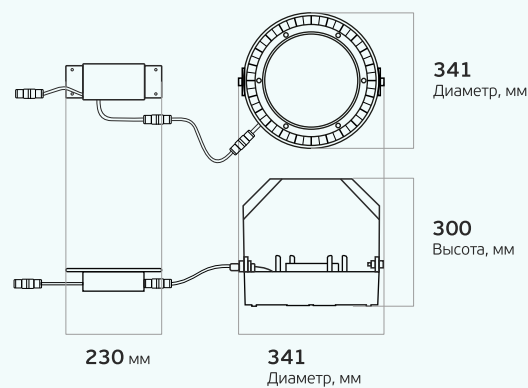

Вес, кг: **4,9**

L-industry Extreme – бесперебойная работа при +80°C



Литой корпус с активным охлаждением обеспечивает эффективный отвод тепла от светильника

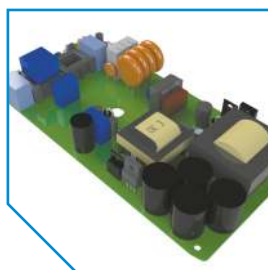

Защита от микросекундных помех до 10 кВ, скачков напряжения до 430В и перегрева



Работа при высоких температурах обеспечивается за счёт диодов SAMSUNG типа COB и выносного драйвера



На сайте компании можно
подробно ознакомиться с
полным каталогом продук-
ции, узнать свежие новости

www.ledel.ru

ул. Шамиля Усманова, 31а
г. Казань, Россия, 420095
E-mail: info@ledel.ru
Тел: 8 (800) 100-30-30